

kapitola 12 - armatury pro rozvody plynu

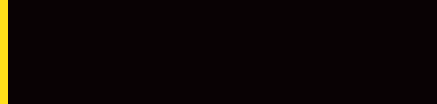

2011



Art. TM 2200G
plnopřítokový kulový kohout
URAGANO
pro plyn, provedení MMP
ISO 7

| objednávací kód | provedení | cena v Kč | balení |
|-----------------|-----------|-----------|----------|
| TM2200G0702 | 1/4" | 118,- | 25 / 100 |
| TM2200G0703 | 3/8" | 118,- | 25 / 100 |
| TM2200G0704 | 1/2" | 130,- | 20 / 80 |
| TM2200G0705 | 3/4" | 175,- | 10 / 40 |
| TM2200G0706 | 1" | 266,- | 8 / 32 |
| TM2200G0707 | 1"1/4 | 463,- | 4 / 16 |
| TM2200G0708 | 1"1/2 | 680,- | 3 / 12 |
| TM2200G0709 | 2" | 995,- | 2 / 8 |
| TM2230G0710 | 2"1/2 | 2.917,- | 1 / 4 |
| TM2230G0711 | 3" | 4.277,- | 1 / 3 |
| TM2230G0712 | 4" | 7.482,- | 1 / 1 |



Art. TM 2201G
plnopřítokový kulový kohout
URAGANO
pro plyn, provedení ŠMP
ISO 7

| objednávací kód | provedení | cena v Kč | balení |
|-----------------|-----------|-----------|---------|
| TM2201G0704 | 1/2" | 133,- | 20 / 80 |
| TM2201G0705 | 3/4" | 181,- | 10 / 40 |
| TM2201G0706 | 1" | 274,- | 8 / 32 |
| TM2201G0707 | 1"1/4 | 474,- | 4 / 16 |
| TM2201G0708 | 1"1/2 | 698,- | 3 / 12 |
| TM2201G0709 | 2" | 1.020,- | 2 / 8 |



Art. TM 2220G
plnopřítokový kulový kohout
URAGANO
pro plyn, provedení MMM
ISO 7

| objednávací kód | provedení | cena v Kč | balení |
|-----------------|-----------|-----------|----------|
| TM2220G0702 | 1/4" | 93,- | 25 / 100 |
| TM2220G0703 | 3/8" | 93,- | 25 / 100 |
| TM2220G0704 | 1/2" | 130,- | 25 / 100 |
| TM2220G0705 | 3/4" | 175,- | 15 / 60 |
| TM2220G0706 | 1" | 266,- | 8 / 32 |



Art. TM 2221G
plnopřítokový kulový kohout
URAGANO
pro plyn, provedení ŠMM
ISO 7

| objednávací kód | provedení | cena v Kč | balení |
|-----------------|-----------|-----------|----------|
| TM2221G0704 | 1/2" | 133,- | 25 / 100 |
| TM2221G0705 | 3/4" | 181,- | 15 / 60 |
| TM2221G0706 | 1" | 274,- | 8 / 32 |

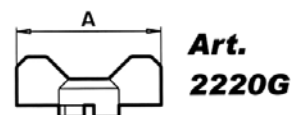
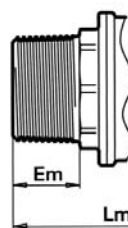
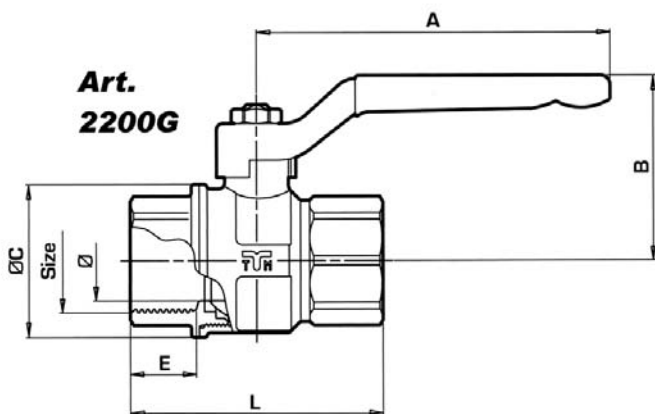

| Velikost [mm] | 1/4" | 3/8" | 1/2" | 3/4" | 1" | 1"1/4 | 1"1/2 | 2" | 2"1/2 | 3" | 4" |
|------------------|------|------|------|-------|-------|-------|-------|-------|--------|--------|--------|
| ø [DN] | 10,0 | 10,0 | 15,0 | 20,0 | 25,0 | 32,0 | 40,0 | 50,0 | 65,0 | 80,0 | 100,0 |
| A 2200G / 2230G* | 87,0 | 87,0 | 87,0 | 112,0 | 112,0 | 142,0 | 142,0 | 172,0 | 240,0* | 240,0* | 240,0* |
| A 2220G | 50,0 | 50,0 | 50,0 | 65,0 | 65,0 | - | - | - | - | - | - |
| B | 39,0 | 39,0 | 44,5 | 53,5 | 57,5 | 73,5 | 79,5 | 92,0 | 125,5 | 136,0 | 150,5 |
| ø C | 23,0 | 23,0 | 32,5 | 39,0 | 48,0 | 59,0 | 71,0 | 86,0 | 114,0 | 131,0 | 164,0 |
| E | 10,0 | 12,0 | 16,5 | 18,0 | 20,6 | 23,5 | 23,5 | 28,0 | 34,0 | 37,0 | 43,0 |
| Em | - | 11,5 | 18,0 | 18,0 | 21,0 | 23,5 | 23,5 | 28,0 | - | - | - |
| L | 42,0 | 47,0 | 67,5 | 67,5 | 79,0 | 96,0 | 105,0 | 126,0 | 156,0 | 177,0 | 211,0 |
| Lm / f | - | 57,0 | 75,5 | 75,5 | 87,0 | 106,0 | 114,0 | 136,5 | - | - | - |
| PN | 30 | 30 | 30 | 30 | 30 | 25 | 25 | 25 | 20 | 20 | 20 |



Art. TM 2380G07
kulový kohout TORNADO
pro plyn, provedení MMP
ISO 7

| objednávací kód | provedení | cena v Kč | balení |
|-----------------|-----------|-----------|---------|
| TM2380G0704 | 1/2" | 98,- | 20 / 80 |
| TM2380G0705 | 3/4" | 147,- | 10 / 40 |
| TM2380G0706 | 1" | 238,- | 8 / 32 |
| TM2380G0707 | 1"1/4 | 362,- | 4 / 16 |
| TM2380G0708 | 1"1/2 | 530,- | 3 / 12 |
| TM2380G0709 | 2" | 872,- | 2 / 8 |



Art. TM 2381G07
kulový kohout TORNADO
pro plyn, provedení ŠMP
ISO 7

| objednávací kód | provedení | cena v Kč | balení |
|-----------------|-----------|-----------|---------|
| TM2381G0704 | 1/2" | 115,- | 20 / 80 |
| TM2381G0705 | 3/4" | 164,- | 10 / 40 |
| TM2381G0706 | 1" | 270,- | 8 / 32 |
| TM2381G0707 | 1"1/4 | 404,- | 4 / 16 |
| TM2381G0708 | 1"1/2 | 584,- | 3 / 12 |
| TM2381G0709 | 2" | 961,- | 2 / 8 |

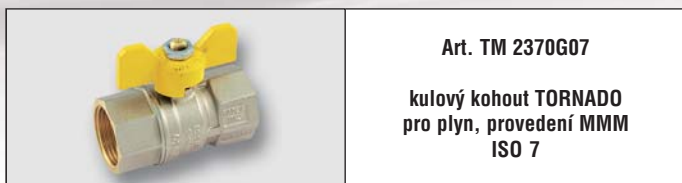

Art. TM 2370G07
kulový kohout TORNADO
pro plyn, provedení MMM
ISO 7

| objednávací kód | provedení | cena v Kč | balení |
|-----------------|-----------|-----------|----------|
| TM2370G0704 | 1/2" | 96,- | 25 / 100 |
| TM2370G0705 | 3/4" | 140,- | 15 / 60 |
| TM2370G0706 | 1" | 228,- | 8 / 32 |
| TM2370G0707 | 1"1/4 | 350,- | 5 / 20 |



Art. TM 2371G07
kulový kohout TORNADO
pro plyn, provedení ŠMM
ISO 7

| objednávací kód | provedení | cena v Kč | balení |
|-----------------|-----------|-----------|----------|
| TM2371G0704 | 1/2" | 112,- | 25 / 100 |
| TM2371G0705 | 3/4" | 157,- | 15 / 60 |
| TM2371G0706 | 1" | 260,- | 8 / 32 |
| TM2371G0707 | 1"1/4 | 392,- | 5 / 20 |

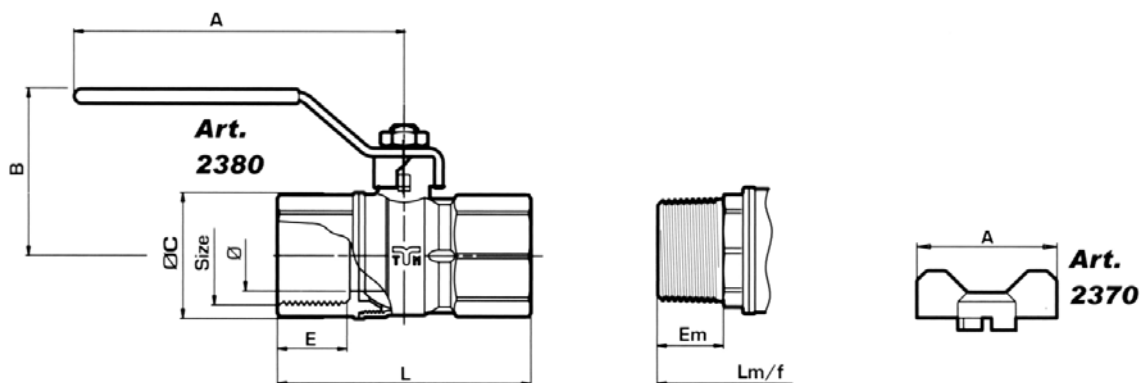

| Velikost [mm] | 1/2" | 3/4" | 1" | 1"1/4 | 1"1/2 | 2" |
|---------------|------|------|-------|-------|-------|-------|
| ø [DN] | 14,0 | 18,0 | 23,5 | 30,0 | 37,5 | 47,0 |
| A 2370 / 2371 | 50,0 | 50,0 | 65,0 | 65,0 | - | - |
| A 2380 / 2381 | 85,0 | 85,0 | 113,0 | 113,0 | 141,0 | 141,0 |
| B | 48,0 | 52,5 | 59,5 | 64,5 | 76,0 | 89,0 |
| ø C | 27,5 | 33,5 | 42,0 | 53,0 | 64,0 | 79,0 |
| E | 15,0 | 16,0 | 18,5 | 21,0 | 21,0 | 25,5 |
| Em | 14,7 | 16,2 | 18,7 | 21,2 | 21,2 | 25,7 |
| L | 58,0 | 66,5 | 78,0 | 93,0 | 101,0 | 121,0 |
| Lm / f | 63,5 | 72,0 | 83,0 | 99,1 | 108,0 | 129,0 |
| PN | 30 | 30 | 30 | 25 | 25 | 25 |

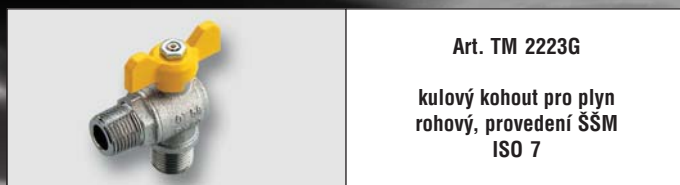

Art. TM 2223G

kulový kohout pro plyn
rohový, provedení ŠSM
ISO 7

| objednávací kód | provedení | cena v Kč | balení |
|-----------------|-----------|-----------|---------|
| TM2223G0704 | 1/2" | 154,- | 20 / 80 |
| TM2223G0705 | 3/4" | 222,- | 10 / 40 |

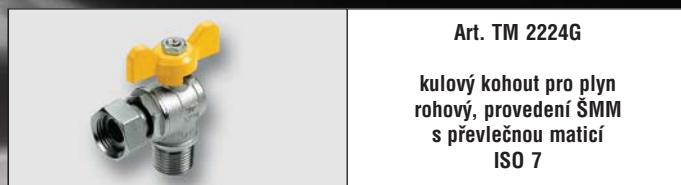

Art. TM 2224G

kulový kohout pro plyn
rohový, provedení ŠMM
s převlečnou maticí
ISO 7

| objednávací kód | provedení | cena v Kč | balení |
|-----------------|-----------------|-----------|---------|
| TM2224G0704 | 1/2" M x 1/2" Š | 187,- | 20 / 80 |
| TM2224G0705 | 3/4" M x 1/2" Š | 248,- | 20 / 80 |
| TM2224G070505 | 3/4" M x 3/4" Š | 321,- | 10 / 40 |



Art. TM 2260G

kulový kohout pro plyn
provedení MMP
s převlečnou maticí
ISO 7

| objednávací kód | provedení | cena v Kč | balení |
|-----------------|-----------|-----------|---------|
| TM2260G0404 | 1/2" | 248,- | 20 / 80 |

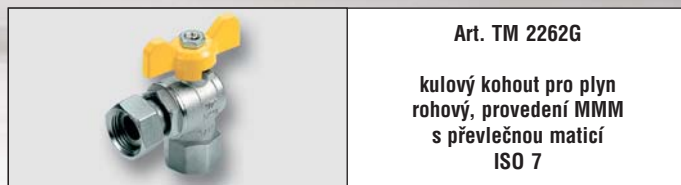

Art. TM 2262G

kulový kohout pro plyn
rohový, provedení MMM
s převlečnou maticí
ISO 7

| objednávací kód | provedení | cena v Kč | balení |
|-----------------|-----------|-----------|---------|
| TM2262G0404 | 1/2" | 248,- | 20 / 80 |



Art. 91

vzorkovací kulový kohout
pro plyn

| objednávací kód | provedení | cena v Kč | balení |
|-----------------|-----------|-----------|--------|
| 91.010.09 | 3/8" x 9 | 177,- | 1 |
| 91.010.14 | 3/8" x 14 | 177,- | 1 |
| 91.015.09 | 1/2" x 9 | 177,- | 1 |
| 91.015.14 | 1/2" x 14 | 177,- | 1 |

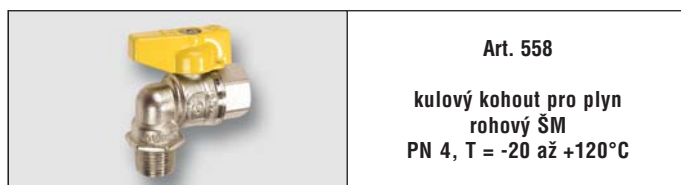

Art. 558

kulový kohout pro plyn
rohový ŠM
PN 4, T = -20 až +120°C

| objednávací kód | provedení | cena v Kč | balení |
|-----------------|-------------|-----------|---------|
| 558 | 1/2" x 1/2" | 203,- | 1 / 100 |



Art. KHS-2-5AA

regulátor tlaku plynu
KÖGAS se šroubením

| objednávací kód | provedení | cena v Kč | balení |
|-----------------|-----------|-----------|--------|
| KHS25AA | 20 m³ / h | 2.880,- | 1 |



Art. HUT B
regulátor tlaku plynu
FRANCEL

| objednávací kód | provedení | cena v Kč | balení |
|-----------------|-----------|-----------|--------|
| HUT.B.6 | 6 m³ / h | 3.579,- | 1 |
| HUT.B.10 | 10 m³ / h | 5.309,- | 1 |
| HUT.B.25 | 25 m³ / h | 7.904,- | 1 |

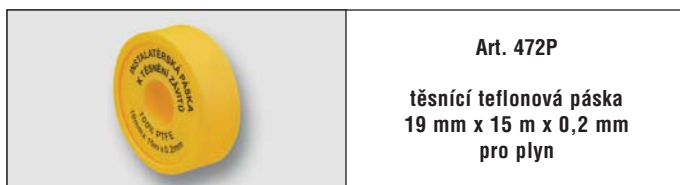

Art. 472P

těsnící teflonová páska
19 mm x 15 m x 0,2 mm
pro plyn

| objednávací kód | provedení | cena v Kč | balení |
|-----------------|-----------------------|------------------|----------|
| 472P | 19 mm x 15 m x 0,2 mm | viz kap.1 str.30 | 40 / 400 |



Art. HUT 3659

vstupní koleno 1/2"
k regulátoru FRANCEL

| objednávací kód | provedení | cena v Kč | balení |
|-----------------|-----------|-----------|--------|
| HUT.3659 | 1/2" | 140,- | 1 / - |



Art. 451

mosazné šroubení
k plynoměrem

| objednávací kód | provedení | cena v Kč | balení |
|-----------------|-------------|-----------|----------|
| 451 | 1" 1/4 x 1" | 112,- | 10 / 100 |

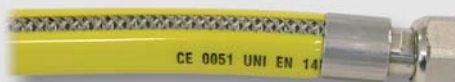
Art. MBM.682xx

Plynová přípojovací hadice z ocelového vlnovce k domácím spotřebičům podle normy UNI-EN 14800 (CE 0051) s vnitřním ocelovým opletem a žlutým ochranným obalem. Splňuje nové normy na požární odolnost.

| objednávací kód | provedení | DN | délka [mm] | cena v Kč | balení |
|-----------------|-----------------|----|------------|-----------|--------|
| MBM.68220 | G 1/2" x G 1/2" | - | 500 | 476,- | 1 / - |
| MBM.68221 | G 1/2" x G 1/2" | - | 750 | 503,- | 1 / - |
| MBM.68222 | G 1/2" x G 1/2" | - | 1000 | 541,- | 1 / - |
| MBM.68223 | G 1/2" x G 1/2" | - | 1250 | 585,- | 1 / - |
| MBM.68224 | G 1/2" x G 1/2" | - | 1500 | 622,- | 1 / - |
| MBM.68225 | G 1/2" x G 1/2" | - | 2000 | 701,- | 1 / - |
| MBM.68230 | R 1/2" x G 1/2" | - | 500 | 499,- | 1 / - |
| MBM.68231 | R 1/2" x G 1/2" | - | 750 | 529,- | 1 / - |
| MBM.68232 | R 1/2" x G 1/2" | - | 1000 | 576,- | 1 / - |
| MBM.68233 | R 1/2" x G 1/2" | - | 1250 | 614,- | 1 / - |
| MBM.68234 | R 1/2" x G 1/2" | - | 1500 | 657,- | 1 / - |
| MBM.68235 | R 1/2" x G 1/2" | - | 2000 | 735,- | 1 / - |

Art. MBM.70xxx

Nerezová flexibilní hadice z ocelového vlnovce pro univerzální dopojení spotřebičů - voda, plyn, topení
*k dispozici od září 2010

| objednávací kód | provedení | DN | délka min / max [mm] | cena v Kč | balení |
|-----------------|-------------|----|----------------------|-----------|--------|
| MBM.70120 | 1/2" | 15 | 75 / 130 | 166,- | 1 / 18 |
| MBM.70121 | 1/2" | 15 | 100 / 200 | 173,- | 1 / 18 |
| MBM.70122 | 1/2" | 15 | 200 / 400 | 196,- | 1 / 18 |
| MBM.70123 | 1/2" | 15 | 260 / 480 | 206,- | 1 / 18 |
| MBM.70200 | 3/4" | 20 | 75 / 130 | 255,- | 1 / 18 |
| MBM.70201 | 3/4" | 20 | 100 / 200 | 266,- | 1 / 18 |
| MBM.70202 | 3/4" | 20 | 200 / 400 | 307,- | 1 / 18 |
| MBM.70203 | 3/4" | 20 | 260 / 520 | 318,- | 1 / 18 |
| MBM.70204 | 1/2" x 3/4" | 20 | 75 / 130 | 255,- | 1 / 18 |
| MBM.70205 | 1/2" x 3/4" | 20 | 100 / 200 | 266,- | 1 / 18 |
| MBM.70206 | 1/2" x 3/4" | 20 | 200 / 400 | 307,- | 1 / 18 |
| MBM.70207 | 1/2" x 3/4" | 20 | 260 / 520 | 318,- | 1 / 18 |
| MBM.70250 | 1" | 25 | 75 / 130 | 311,- | 1 / 18 |
| MBM.70251 | 1" | 25 | 100 / 200 | 328,- | 1 / 18 |
| MBM.70252 | 1" | 25 | 200 / 400 | 426,- | 1 / 18 |
| MBM.70253 | 1" | 25 | 260 / 520 | 483,- | 1 / 18 |

Art. R 34 GAS

manometr pro plyn se spodním napojením G 1/2", ø 100 mm, tělo z chromované oceli, T = -20° - 90°C, třída přesnosti 2,5

| objednávací kód | provedení | cena v Kč | balení |
|-----------------|------------------------------|-----------|--------|
| R34.06GAS | 0-600mbar/mmH ₂ O | 1.080,- | 1 / 36 |

NOVINKA
Art. MBM.65126
 pryžové těsnění na plyn pro hadice MBM

| objednávací kód | provedení | cena v Kč | balení |
|-----------------|-----------|-----------|---------|
| MBM.65126 | 1/2" | 14,- | 1 / 100 |



Art. AZC.TR.304
nerezové ohebné trubky CATS
AISI 304
(montážní systém)

| objednávací kód | provedení | cena v Kč | balení |
|-----------------|--------------|-----------|--------|
| AZC.TR.304.08 | 3/8" DN 8 | 172,- | 5 m |
| AZC.TR.304.12 | 1/2" DN 12 | 198,- | 5 m |
| AZC.TR.304.16 | 3/4" DN 16 | 238,- | 5 m |
| AZC.TR.304.20 | 1" DN 20 | 291,- | 5 m |
| AZC.TR.304.25 | 1 1/4" DN 25 | 370,- | 5 m |



Art. AZC.MT
CATS matice + těsnění
pro trubku

| objednávací kód | provedení | cena v Kč | balení |
|-----------------|----------------|-----------|--------|
| AZC.MT.08 | G 3/8" DN 8 | 15,20 | 10 |
| AZC.MT.12 | G 1/2" DN 12 | 25,80 | 20 |
| AZC.MT.16 | G 3/4" DN 16 | 36,50 | 20 |
| AZC.MT.20 | G 1" DN 20 | 55,60 | 10 |
| AZC.MT.25 | G 1 1/4" DN 25 | 97,70 | 6 |

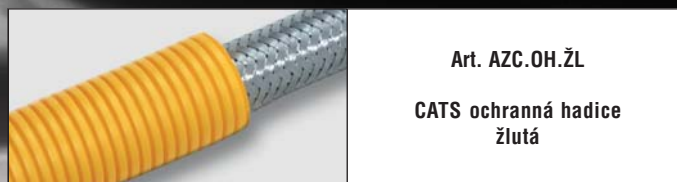

Art. AZC.OH.ŽL
CATS ochranná hadice
žlutá

| objednávací kód | provedení | cena v Kč | balení |
|-----------------|-----------|-----------|--------|
| AZC.OH.ŽL.12 | DN 12 | 20,- | - |
| AZC.OH.ŽL.16 | DN 16 | 27,- | - |



Art. AZC.SADA PROF
CATS sada PROFESIONÁL
(lis, řezák + příslušenství)
v kovovém kufru

| objednávací kód | provedení | cena v Kč | balení |
|-----------------|-----------|-----------|--------|
| AZC.SADA PROF | | 10.590,- | 1 |

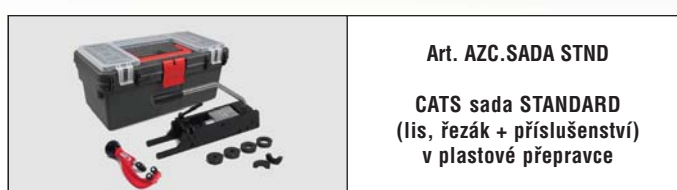

Art. AZC.SADA STND
CATS sada STANDARD
(lis, řezák + příslušenství)
v plastové přepravce

| objednávací kód | provedení | cena v Kč | balení |
|-----------------|-----------|-----------|--------|
| AZC.SADA STND | | 6.490,- | 1 |

Vážení zákazníci,

i v letošním roce Vám nabízíme systém nerezových ohebných trubek **CATS**. Tento systém je určen pro vnitřní i venkovní rozvody plyných i kapalných médií. Je zvláště vhodný pro připojování kotlů, bojlerů, solárních a klimatizačních systémů, tepelných čerpadel, vodovodních baterií, WC, ale i k opravám stávajících instalací. Trubky jsou určeny pro jmenovitý tlak PN 16 (1,6 MPa). Poruchový tlak je 14 - 22 MPa. Pro použití v rozvodech topných plynů je systém certifikovaný na provozní tlak MOP 0,1 (10 kPa), pájené a svařované koncovky MOP 5 (0,5 MPa). Pro rozvody pitné vody je certifikován na tlak MOP 10 (1 MPa). Provozní teplota je -50 až + 200°C (v závislosti na použitém těsnění, příslušenství a přepravovaném médiu).