

## Vážení obchodní přátelé,

Vítáme Vás na stránkách nového katalogu s ceníkem pro rok 2018. I v tomto katalogu Vám nabízíme ucelený instalační sortiment, do kterého jsme zařadili novinky našich tradičních dodavatelů, ale došlo i k významným změnám, např. rozšíření sortimentu o kulové kohouty, redukční a směšovací ventily italské firmy Officine Rigamonti, nabídka byla výrazně rozšířena u vodoměrů B-METERS, stejně tak i v sifonech a příslušenství německé firmy OTTO HAAS. Zároveň u mnoha položek byly výrazně sníženy ceny, což je u nich barevně vyznačeno.

Další informace, jako technické výkresy, certifikáty, aktuální cenové akce apod., naleznete na [www.rubidea.cz](http://www.rubidea.cz)

V dnešní době již většina zákazníků komfortně objednává zboží v našem e-shopu, který je neustále vylepšován a v něm vždy naleznete nejaktuálnější ceny, akční nabídky a přibližné množství zboží na skladě. V průběhu roku 2017 jsme e-shop výrazně vylepšili.

### Co vše je na e-shopu nové?

- přehlednější, jednodušší design e-shopu pro Vaši snadnou orientaci a nákup
- plná podpora zobrazení a nakupování na veškerých dotykových mobilních telefonech a tabletech
- větší produktové obrázky s možností jejich zvětšení
- důležité informace na dosah ruky (v záhlaví i zápatí stránky)
- nový přehledný uživatelský účet dostupný po Vašem přihlášení (snadná změna hesla, přehled objednávek, výčet rabatních skupin, atd...)
- jednoduchá správa funkce hlídacího psa i oblíbeného zboží
- a další drobné přínosné funkce a zjednodušení

### Všeobecné obchodní podmínky

Objednávky dle platných objednacích kódů uvedených v tomto katalogu přijímáme faxem na čísle **485 124 111**, e-mailem na adrese [obchod@rubidea.cz](mailto:obchod@rubidea.cz), poštou nebo telefonicky na čísle **485 124 343**. Dále máte možnost objednat přímo v našem e-shopu na adrese [www.rubidea.cz](http://www.rubidea.cz). Na této stránce můžete zaregistrovat Vaši firmu a po obdržení „Potvrzení o registraci“ již snadno a komfortně tvořit objednávky, kontrolovat dostupnost zboží, Vaše saldo apod., navíc získáte extra 3% slevu za objednávku z našeho e-shopu.

Objednávky došlé do 14:00 hodin budou expedovány **v došlém pořadí** ještě též den, ostatní v den následující. Dopravu zboží k zákazníkům zajišťujeme expresní balíkovou službou do 48 hodin od odeslání (zpravidla následující pracovní den), nyní nově s možností expresního doručení dle následující tabulky:

Hodnota objednávky	Cena za doručení
Do 4 000,- Kč bez DPH	120,- Kč / zásilka
Nad 4 000,- Kč bez DPH	zdarma*
(* Doprava zdarma neplatí pro trubky FRABO)	

Garantované doručení následující den do 12:00 hod*	příplatek 190,- Kč / balík
(* platí pouze ve vybraných městech ČR - seznam na vyžádání)	(i u zásilek nad 4 000,- Kč bez DPH)

Zvýhodnění zákazníků platících v hotovosti, event. dobírkou a zákazníků objedávajících prostřednictvím e-shopu je dle následující tabulky:

SLEVA ZA PLATBU HOTOVĚ, NA DOBÍRKU NEBO EXPRES (převodem do 5-ti dnů)	5%
SLEVA ZA OBJEDNÁVKU Z E-SHOPU (Slevy se nesčítají, ale počítají postupně)	3%

Při platbě převodem účtujeme sankce z prodlení ve výši 0,1% fakturované částky denně.

Ceny označené **NETTO** jsou konečné ceny bez DPH a nejsou z nich poskytovány žádné další slevy.

Společnost Rubidea CZ s.r.o. si vyhrazuje právo na změnu cen nebo nabídky výrobků.

Podrobnější obchodní podmínky naleznete v Rámcové kupní smlouvě na straně 252, případně v Reklamačním řádu na straně 253.



9

59

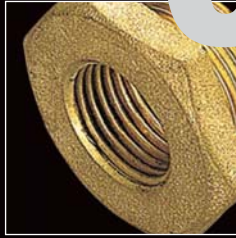

39



71

89



103





# 127

## katalog sortimentu

1 - vodoinstalační materiál	9	
2 - univerzální spojky Cobraring / Unidelta / Gebo / Platinum	39	
3 - mosazné tvarovky Tiemme	59	
4 - letovací tvarovky FRABO z mědi a červeného bronzu	71	
5 - lisovací tvarovky FRABOPRESS a SOLARPRESS	79	
6 - lisovací tvarovky FRABOPRESS C-STEEL	89	
7 - vícevrstvé trubky Pex/Al/Pex a tvarovky pro spojování	103	
8 - komponenty pro solární systémy	115	
9 - rozdělovače pro vodu a topení	127	
10 - armatury k topení	135	
11 - systémy podlahového vytápění	159	
12 - armatury pro rozvody plynu	177	
13 - systém rozvodů EURO TIS	185	
14 - ventily a baterie MCM	191	
15 - sifony a odpady	203	
16 - upevňovací technika	227	
17 - vodovodní baterie a příslušenství	233	
18 - index, rámcová kupní smlouva, reklamační řád	245	

# 135



# 177

# 191



# 233



**1 - vodoinstalační materiál 9**



**2 - univerzální spojky Cobraring / Unidelta / Gebo / Platinum 39**



**3 - mosazné tvarovky Tiemme 59**



**4 - letovací tvarovky FRABO z mědi a červeného bronzu 71**

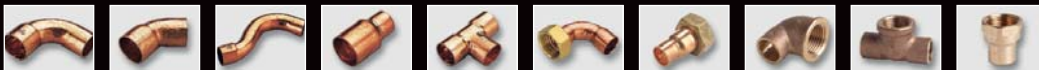

**5 - lisovací měděné tvarovky FRABOPRESS a SOLARPRESS 79**



**6 - lisovací tvarovky FRABOPRESS C-STEEL 89**



**7 - vícevrstvé trubky Pex/Al/Pex a tvarovky pro spojování 103**







**8 - komponenty pro solární systémy 115**



**9 - rozdělovače pro vodu a topení 127**



	<b>10 - armatury k topení</b>	<b>135</b>
		
	<b>11 - systémy podlahového vytápění</b>	<b>159</b>
		
	<b>12 - armatury pro rozvody plynu</b>	<b>177</b>
		
	<b>13 - systém rozvodů EUROTIS</b>	<b>185</b>
		
	<b>14 - ventily a baterie MCM</b>	<b>191</b>
		
	<b>15 - sifony a odpady</b>	<b>203</b>
		
	<b>16 - upevňovací technika</b>	<b>227</b>
		
	<b>17 - vodovodní baterie a příslušenství</b>	<b>233</b>
		
	<b>18 - index, rámcová kupní smlouva, reklamační řád</b>	<b>247</b>

Všechny obrázky a technická data použitá v katalogu jsou pouze informativní a mohou být změněny bez předchozího upozornění!! Kompletní technickou dokumentaci, certifikáty a prohlášení o shodě k jednotlivým výrobkům naleznete na našich internetových stránkách nebo Vám ji rádi zašleme na vyžádání.

<b>1 - vodoinstalační materiál</b>	<b>9</b>		<b>1</b>
<b>2 - univerzální spojky Cobraring / Unidelta / Gebo / Platinum</b>	<b>39</b>		<b>2</b>
<b>3 - mosazné tvarovky Tiemme</b>	<b>59</b>		<b>3</b>
<b>4 - letovací tvarovky FRABO z mědi a červeného bronzu</b>	<b>71</b>		<b>4</b>
<b>5 - lisovací tvarovky FRABOPRESS a SOLARPRESS</b>	<b>79</b>		<b>5</b>
<b>6 - lisovací tvarovky FRABOPRESS C-STEEL</b>	<b>89</b>		<b>6</b>
<b>7 - vícevrstvé trubky Pex/Al/Pex a tvarovky pro spojování</b>	<b>103</b>		<b>7</b>
<b>8 - komponenty pro solární systémy</b>	<b>115</b>		<b>8</b>
<b>9 - rozdělovače pro vodu a topení</b>	<b>127</b>		<b>9</b>
<b>10 - armatury k topení</b>	<b>135</b>		<b>10</b>
<b>11 - systémy podlahového vytápění</b>	<b>159</b>		<b>11</b>
<b>12 - armatury pro rozvody plynu</b>	<b>177</b>		<b>12</b>
<b>13 - systém rozvodů EUROTIS</b>	<b>185</b>		<b>13</b>
<b>14 - ventily a baterie MCM</b>	<b>191</b>		<b>14</b>
<b>15 - sifony a odpady</b>	<b>203</b>		<b>15</b>
<b>16 - upevňovací technika</b>	<b>227</b>		<b>16</b>
<b>17 - vodovodní baterie a příslušenství</b>	<b>233</b>		<b>17</b>
<b>18 - index, rámcová kupní smlouva, reklamační řád</b>	<b>245</b>		<b>18</b>





# ▶ Kapitola 1



## V o d o i n s t a l a č n í m a t e r i á l

- 10 kulové kohouty TIEMME - MISTRAL, OFFICINE RIGAMONTI - AUREA, ostatní
- 16 zahradní kulové kohouty a ventily
- 18 zpětné klapky, filtry a sací koše
- 20 pojistné ventily a odkalovací filtry
- 21 redukční ventily
- 23 termostatické směšovací ventily
- 25 rohové ventily TIEMME
- 26 rohové ventily ALBERTONI
- 27 rohové ventily SCHELL a nezámrazné armatury
- 28 plovákové ventily
- 30 přípojovací hadice
- 32 těsnící materiály
- 35 vodoměry B-METERS, příslušenství k vodoměrům

2018

**NOVÉ PROVEDENÍ**



**Art. TM 2380 (2310)**  
kulový kohout  
**MISTRAL (SCIROCCO)**  
provedení MMP  
ISO 228, T = -20° – 120°C

objednávací kód	provedení	cena v Kč	balení
TM2310R2802	1/4", ISO7	107,-	25 / 100
TM2310R2803	3/8", ISO7	109,-	25 / 100
TM2380R2804	1/2"	101,-	25 / 100
TM2380R2805	3/4"	153,-	15 / 60
TM2380R2806	1"	239,-	12 / 48
TM2380R2807	1"1/4	375,-	8 / 32
TM2380R2808	1"1/2	553,-	4 / 16
TM2380R2809	2"	865,-	2 / 8
TM2310R2810	2"1/2	2.279,-	1 / 4
TM2310R2811	3"	3.580,-	1 / 3
TM2310R2812	4"	5.790,-	1 / 1

**NOVÉ PROVEDENÍ**



**Art. TM 2381 (2311)**  
kulový kohout  
**MISTRAL (SCIROCCO)**  
provedení ŠMP  
ISO 228, T = -20° – 120°C

objednávací kód	provedení	cena v Kč	balení
TM2311R2802	1/4"	118,-	25 / 100
TM2311R2803	3/8"	122,-	25 / 100
TM2381R2804	1/2"	116,-	25 / 100
TM2381R2805	3/4"	172,-	15 / 60
TM2381R2806	1"	271,-	12 / 48
TM2381R2807	1"1/4	435,-	8 / 32
TM2381R2808	1"1/2	609,-	4 / 16
TM2381R2809	2"	949,-	2 / 8

**NOVÉ PROVEDENÍ**



**Art. TM 2382**  
kulový kohout **MISTRAL**  
provedení ŠSP  
ISO 228, T = -20° – 120°C

objednávací kód	provedení	cena v Kč	balení
TM2382R2804	1/2"	128,-	25 / 100
TM2382R2805	3/4"	189,-	15 / 60
TM2382R2806	1"	321,-	12 / 48
TM2382R2807	1"1/4	519,-	8 / 32



**Art. TM 2370 (2320)**  
kulový kohout  
**MISTRAL (SCIROCCO)**  
provedení MMM  
ISO 228, T = -20° – 120°C

objednávací kód	provedení	cena v Kč	balení
TM2320R2802	1/4", ISO7	105,-	25 / 100
TM2320R2803	3/8", ISO7	108,-	25 / 100
TM2370R2804	1/2"	99,-	25 / 100
TM2370R2805	3/4"	149,-	15 / 60
TM2370R2806	1"	234,-	12 / 48
TM2370R2807	1"1/4	403,-	8 / 32



**Art. TM 2371 (2321)**  
kulový kohout  
**MISTRAL (SCIROCCO)**  
provedení ŠMM  
ISO 228, T = -20° – 120°C

objednávací kód	provedení	cena v Kč	balení
TM2321R2802	1/4"	117,-	25 / 100
TM2321R2803	3/8"	122,-	25 / 100
TM2371R2804	1/2"	115,-	25 / 100
TM2371R2805	3/4"	168,-	15 / 60
TM2371R2806	1"	265,-	12 / 48
TM2371R2807	1"1/4	479,-	8 / 32



**Art. TM 2372**  
kulový kohout **MISTRAL**  
provedení ŠSM  
ISO 228, T = -20° – 120°C

objednávací kód	provedení	cena v Kč	balení
TM2372R2804	1/2"	117,-	25 / 100
TM2372R2805	3/4"	170,-	15 / 60
TM2372R2806	1"	292,-	12 / 48
TM2372R2807	1"1/4	476,-	8 / 32

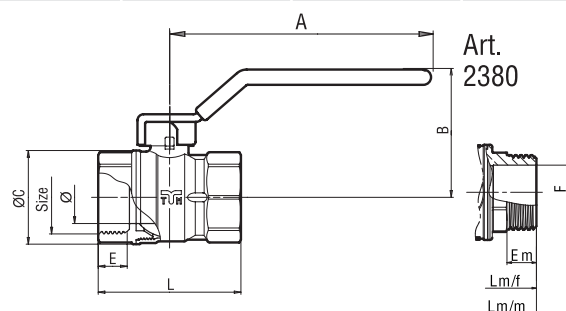

Velikost [mm]	1/4"	3/8"	1/2"	3/4"	1"	1"1/4	1"1/2	2"	2"1/2	3"	4"
ø [DN]	10,0	10,0	14,0	18,0	23,5	30,0	37,5	47,0	60,0	74,0	94,0
A (2380/2381/2382/2310)	85,0	85,0	85,0	85,0	113,0	113,0	141,0	141,0	240,0	240,0	240,0
A (2370/2371/2372/2320)	50,0	50,0	50,0	50,0	65,0	65,0	-	-	-	-	-
B	46,0	46,0	48,0	52,5	59,5	64,5	76,0	89,0	118,0	128,0	142,0
ø C	23,0	23,0	27,5	33,5	42,0	53,0	64,0	79,0	103,0	124,0	152,0
E	10,0	12,0	11,0	11,0	14,0	15,0	16,0	17,5	21,5	23,5	27,0
L	42,0	47,0	45,0	52,5	64,0	74,0	85,0	98,0	130,0	149,0	178,0
Em	11,0	11,5	10,0	10,0	13,0	14,0	15,0	16,5	-	-	-
L š/m	43,0	57,0	51,5	57,5	68,5	81,0	92,0	107,0	-	-	-
L m/m	56,0	56,0	50,0	55,5	-	-	-	-	-	-	-
PN	50	50	30	30	30	25	25	25	18	16	16



# AUREA kulové kohouty s plným průtokem

- tlaková řada PN35
- umožňují trvalý provoz při teplotě až 140°C
- závit dle ISO228



- tělo z mosazi CW617N s pochromovaným povrchem (Cu/Ni5sCr) – určeno pro pitnou vodu
- ovládací páka z pozinkované oceli potažená plastovou bužirkou
- ovládací motýl z lakovaného hliníku
- šestihránná matka z nerezové oceli
- těsnící kroužky z FKM

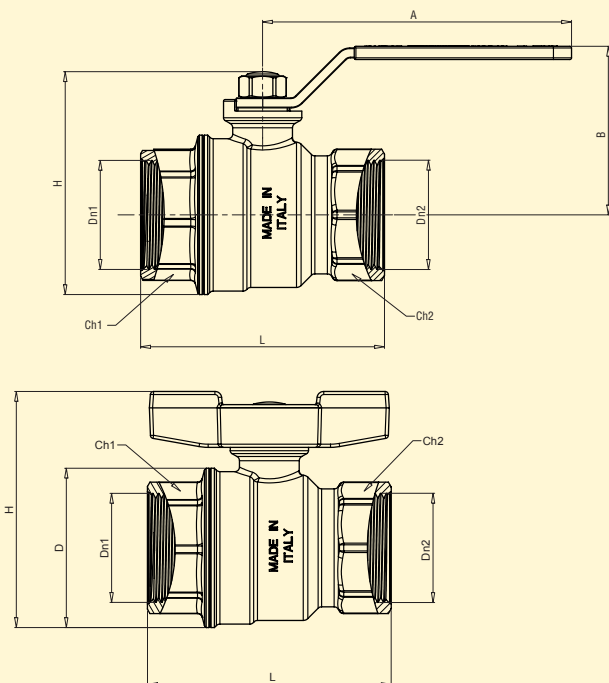

OFFICINE RIGAMONTI  
La qualità di mano in mano.

Velikost [mm]	1/2"	3/4"	1"	1 1/4"	1 1/2"	2"	2 1/2"	3"
ø [DN]	15,0	20,0	25,0	32,0	40,0	50,0	65,0	80,0
A (1100, 1105)	77,0	95,0	95,0	95,0	137,0	137,0	173,0	173,0
A (1110, 1115)	63,0	73,0	73,0	73,0	-	-	-	-
B	35,0	47,0	51,0	56,0	69,0	77,0	102,0	109,0
L	53,0	60,0	74,0	84,0	95,0	109,0	146,0	160,0
L š/m	64,0	72,0	83,0	97,0	105,0	123,0	-	-
PN	35	35	28	28	28	28	28	28

NOVINKA



Art. OR.1100.xxx

kulový kohout AUREA  
provedení MMP, pochromovaný  
plnopřítokový, PN 35  
ISO 228, T<sub>max</sub> = 140°C

objednací kód	provedení	cena v Kč	balení
OR.1100.015	1/2"	116,-	24 / 120
OR.1100.020	3/4"	183,-	14 / 56
OR.1100.025	1"	277,-	8 / 40
OR.1100.032	1 1/4"	432,-	4 / 20
OR.1100.040	1 1/2"	721,-	3 / 15
OR.1100.050	2"	1.105,-	2 / 8
OR.1100.065	2 1/2"	2.596,-	1 / 2
OR.1100.080	3"	3.733,-	1 / 2

NOVINKA



Art. OR.1105.xxx

kulový kohout AUREA  
provedení ŠMP, pochromovaný  
plnopřítokový, PN 35  
ISO 228, T<sub>max</sub> = 140°C

objednací kód	provedení	cena v Kč	balení
OR.1105.015	1/2"	130,-	24 / 96
OR.1105.020	3/4"	204,-	14 / 56
OR.1105.025	1"	311,-	8 / 32
OR.1105.032	1 1/4"	496,-	4 / 16
OR.1105.040	1 1/2"	674,-	3 / 12
OR.1105.050	2"	1.058,-	2 / 8

NOVINKA



Art. OR.1110.xxx

kulový kohout AUREA  
provedení MMM, pochromovaný  
plnopřítokový, PN 35  
ISO 228, T<sub>max</sub> = 140°C

objednací kód	provedení	cena v Kč	balení
OR.1110.015	1/2"	123,-	24 / 120
OR.1110.020	3/4"	189,-	14 / 70
OR.1110.025	1"	288,-	10 / 50
OR.1110.032	1 1/4"	441,-	6 / 30

NOVINKA



Art. OR.1115.xxx

kulový kohout AUREA  
provedení ŠMM, pochromovaný  
plnopřítokový, PN 35  
ISO 228, T<sub>max</sub> = 140°C

objednací kód	provedení	cena v Kč	balení
OR.1115.015	1/2"	130,-	24 / 96
OR.1115.020	3/4"	209,-	14 / 70
OR.1115.025	1"	311,-	10 / 40
OR.1115.032	1 1/4"	495,-	6 / 30

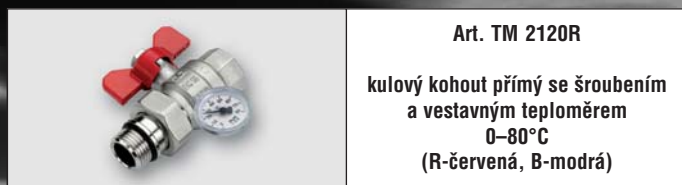

**Art. TM 2120R**  
kulový kohout přímý se šroubením  
a vestavným teploměrem  
0-80°C  
(R-červená, B-modrá)

objednávací kód	provedení	cena v Kč	balení
TM2120R2806	1"	603,-	5 / 20
TM2120B2806	1"	603,-	5 / 20



**Art. TM 2183R**  
kulový kohout rohový se šroubením  
a vestavným teploměrem  
0-80°C  
(R-červená, B-modrá)

objednávací kód	provedení	cena v Kč	balení
TM2183R2806	1"	629,-	5 / 20
TM2183B2806	1"	629,-	5 / 20



**Art. TM 2121**  
kulový kohout se šroubením  
plnopřítokový, provedení ŠMM  
ISO 228, T = -20° - 120°C

objednávací kód	provedení	cena v Kč	balení
TM2121R2804	1/2"	183,-	20 / 80
TM2121R2805	3/4"	264,-	10 / 40
TM2121R2806	1"	432,-	7 / 28

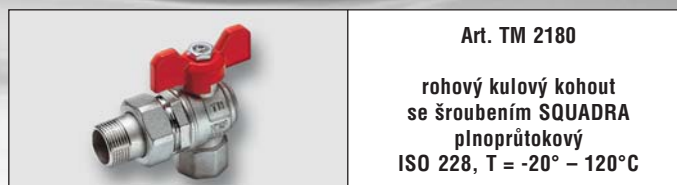

**Art. TM 2180**  
rohový kulový kohout  
se šroubením SQUADRA  
plnopřítokový  
ISO 228, T = -20° - 120°C

objednávací kód	provedení	cena v Kč	balení
TM2180R2804	1/2"	254,-	15 / 60
TM2180R2805	3/4"	348,-	10 / 40
TM2180R2806	1"	603,-	5 / 20



**Art. TM 2980**  
kulový kohout s odvodněním  
plnopřítokový, provedení MMP  
ISO 228, T = -20° - 120°C

objednávací kód	provedení	cena v Kč	balení
TM2980R2804	1/2"	245,-	15 / 60
TM2980R2805	3/4"	295,-	10 / 40
TM2980R2806	1"	455,-	8 / 32
TM2980R2807	1"1/4	690,-	4 / 16
TM2980R2808	1"1/2	990,-	3 / 12
TM2980R2809	2"	1.550,-	2 / 8



**Art. TM 2985**  
kulový kohout plnopřítokový  
s vývodem M 10x1  
pro teplotní čidlo

objednávací kód	provedení	cena v Kč	balení
TM2985R2804	1/2"	273,-	25 / 100
TM2985R2805	3/4"	378,-	15 / 60
TM2985R2806	1"	593,-	10 / 40



**Art. TM 2142**  
kulový kohout se svěrným  
šroubením pro připojení  
měděných trubek,  
T = -20° - 120°C

objednávací kód	provedení [mm]	cena v Kč	balení
TM2142R0015	15	235,-	15 / 60
TM2142R0018	18	335,-	15 / 60
TM2142R0022	22	305,-	10 / 40
TM2142R0028	28	455,-	7 / 28



**Art. TM 2152**  
kulový kohout se svěrným  
šroubením pro připojení  
měděných trubek,  
T = -20° - 120°C

objednávací kód	provedení [mm]	cena v Kč	balení
TM2152R0015	15	235,-	15 / 60
TM2152R0018	18	335,-	15 / 60
TM2152R0022	22	305,-	10 / 40
TM2152R0028	28	455,-	7 / 28



**Art. 46**  
kulový kohout  
s koncovkami pro měkké pájení  
T = -20° - 120°C

objednávací kód	provedení [mm]	cena v Kč	balení
46.015	15	90,-	1 / 200
46.018	18	145,-	1 / 200
46.022	22	195,-	1 / 120
46.028	28	270,-	1 / 120



**Art. TM 1691**  
kulový kohout  
s koncovkami pro lisování

objednávací kód	provedení	cena v Kč	balení
TM1691R1616	16 x 16		5 / 50
TM1691R2020	20 x 20	viz kap. 7, str. 111	5 / 50
TM1691R2626	26 x 26		5 / 50

# SUPERFILTER

## kulový kohout jedinečné konstrukce

- kulový kohout s vestavným filtrem
- šetří instalaci 2 kulových kohoutů před a za filtr
- úspora místa a času na montáž



- tělo z mosazi CW617N
- pracovní teplota -20 až +100°C
- filtr o velikosti 500 mikronů
- tlaková řada PN30
- nízká tlaková ztráta
- závity ISO 228
- snadné čištění a přístup k filtru
- krátká stavební délka a nesnížený průtok proti klasické sestavě filtr + kulové kohouty

NOVÉ ROZMĚRY



Art. TVL.0140

kulový kohout s vestavným filtrem  
provedení MMP  
ISO 228, T = -20° - 100°C

objednací kód	provedení	cena v Kč	balení
TVL.0140.015	1/2"	375,-	1 / 12
TVL.0140.020	3/4"	555,-	1 / 8
TVL.0140.025	1"	665,-	1 / 6
• TVL.0140.032	1 1/4"	1.150,-	1 / 4
• TVL.0140.040	1 1/2"	1.490,-	1 / 3
• TVL.0140.050	2"	2.490,-	1 / 2

NOVINKA



Art. TVL.0141

kulový kohout s vestavným filtrem  
provedení MMM  
ISO 228, T = -20° - 100°C

objednací kód	provedení	cena v Kč	balení
TVL.0141.015	1/2"	375,-	1 / 12
TVL.0141.020	3/4"	555,-	1 / 8
TVL.0141.025	1"	665,-	1 / 8

NOVINKA



Art. TVL.014F

náhradní nerezový filtr ke kulovému kohoutu SUPERFILTER (500 mikronů)

objednací kód	provedení	cena v Kč	balení
TVL.014F.015	1/2"	49,-	1 / 1
TVL.014F.020	3/4"	51,-	1 / 1
TVL.014F.025	1"	52,-	1 / 1
TVL.014F.032	1 1/4"	82,-	1 / 1
TVL.014F.040	1 1/2"	89,-	1 / 1
TVL.014F.050	2"	110,-	1 / 1

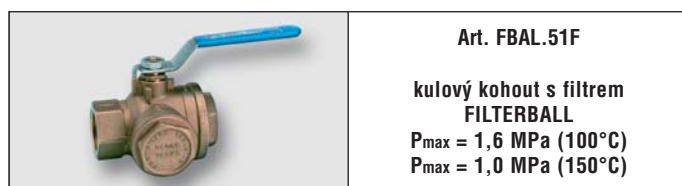

Art. FBAL.51F

kulový kohout s filtrem FILTERBALL  
P<sub>max</sub> = 1,6 MPa (100°C)  
P<sub>max</sub> = 1,0 MPa (150°C)

objednací kód	provedení	cena v Kč	balení
FBAL.51F.015	1/2"	930,-	4 / 16
FBAL.51F.020	3/4"	955,-	4 / 16
FBAL.51F.025	1"	1.330,-	3 / 12
FBAL.51F.032	1 1/4"	1.990,-	4 / 8
FBAL.51F.040	1 1/2"	3.290,-	2 / 4
FBAL.51F.050	2"	5.490,-	2



Art. FBAL.51FP

kulový kohout s filtrem FILTERBALL s převlečnou matkou  
P<sub>max</sub> = 1,6 MPa (100°C)  
P<sub>max</sub> = 1,0 MPa (150°C)

objednací kód	provedení	cena v Kč	balení
FBAL.51FP.025	1" x 1 1/2"	1.390,-	3 / 12
FBAL.51FP.032	1 1/4 x 2"	2.690,-	4 / 8



Art. FBAL.FM

náhradní nerezový filtr ke kulovému kohoutu FILTERBALL (standardní hustota sítka 0,7 mm)

objednací kód	provedení	cena v Kč	balení
FBAL.FM.015	1/2"	140,-	25 / 250
FBAL.FM.020	3/4"	140,-	25 / 250
FBAL.FM.025	1"	150,-	20 / 200
FBAL.FM.032	1 1/4"	180,-	15 / 150
FBAL.FM.040	1 1/2"	260,-	8 / 80
FBAL.FM.050	2"	380,-	4 / 40

TVL

TECNOVIELLE s.p.a.



**Art. TM 2263**  
kulový kohout  
s převlečnou maticí  
pro připojení vodoměru  
ISO 228, T = -20° – 120°C  
\* niklované provedení

objednávací kód	provedení	cena v Kč	balení
TM2263R0405*	1/2" x 3/4"	244,-	20 / 80
TM2263R0505	3/4" x 3/4"	270,-	20 / 80



**Art. TM 2263CK**  
kulový kohout s převlečnou maticí  
pro připojení vodoměru  
se zpětnou klapkou  
ISO 228, T = -20° – 120°C  
\* niklované provedení

objednávací kód	provedení	cena v Kč	balení
TM2263R0405CK*	1/2" x 3/4"	288,-	20 / 80
TM2263R0505CK	3/4" x 3/4"	323,-	20 / 80

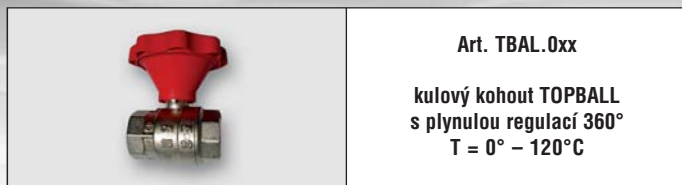

**Art. TBAL.0xx**  
kulový kohout TOPBALL  
s plynulou regulací 360°  
T = 0° – 120°C

objednávací kód	provedení	cena v Kč	balení
TBAL.015	1/2"	510,-	1 / -
TBAL.020	3/4"	650,-	1 / -
TBAL.025	1"	720,-	1 / -
TBAL.032	1"1/4	1.190,-	1 / -
TBAL.040	1"1/2	1.490,-	1 / -
TBAL.050	2"	2.140,-	1 / -

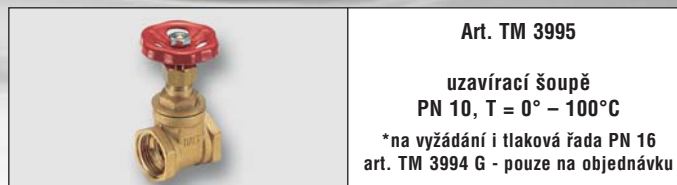

**Art. TM 3995**  
uzavírací šoupě  
PN 10, T = 0° – 100°C  
\* na vyžádání i tlaková řada PN 16  
art. TM 3994 G - pouze na objednávku

objednávací kód	provedení	cena v Kč	balení
TM3995G0004	1/2"	187,-	20 / 80
TM3995G0005	3/4"	171,-	10 / 40
TM3995G0006	1"	302,-	10 / 40
TM3995G0007	1"1/4	471,-	5 / 20
TM3995G0008	1"1/2	630,-	5 / 15
TM3995G0009	2"	920,-	5 / 20
TM3995G0010	2"1/2	1.210,-	1 / 5
TM3995G0011	3"	1.950,-	1 / 5
TM3995G0012	4"	2.560,-	1 / 2



**Art. TM 2990**  
kulový vypouštěcí kohout  
T<sub>max</sub> = 110°C

objednávací kód	provedení	cena v Kč	balení
TM2990G1503	3/8"	174,-	25 / 100
TM2990G1504	1/2"	111,-	25 / 100

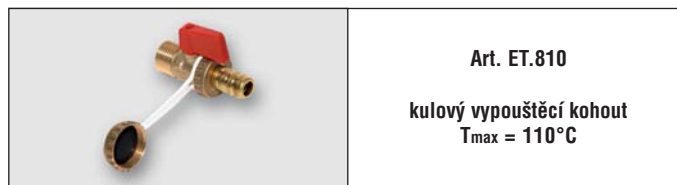

**Art. ET.810**  
kulový vypouštěcí kohout  
T<sub>max</sub> = 110°C

objednávací kód	provedení	cena v Kč	balení
ET.810.015	1/2"	94,-	1 / 100



**Art. TVL.121**  
třícestný kulový kohout  
vrtání koule do T  
PN 35

objednávací kód	provedení	cena v Kč	balení
TVL.121.015	1/2"	580,-	1 / 4
TVL.121.020	3/4"	890,-	1 / 2
TVL.121.025	1"	1.290,-	1 / 2
TVL.121.032	1"1/4	1.990,-	1 / 2
TVL.121.040	1"1/2	2.790,-	1 / 2
TVL.121.050	2"	4.200,-	1 / 2



**Art. TVL.122**  
třícestný kulový kohout  
vrtání koule do L  
PN 35

objednávací kód	provedení	cena v Kč	balení
TVL.122.015	1/2"	580,-	1 / 4
TVL.122.020	3/4"	890,-	1 / 2
TVL.122.025	1"	1.290,-	1 / 2
TVL.122.032	1"1/4	1.990,-	1 / 2
TVL.122.040	1"1/2	2.790,-	1 / 2
TVL.122.050	2"	4.200,-	1 / 2

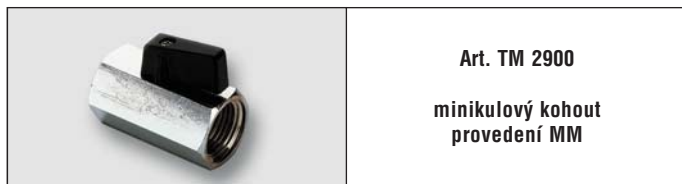

**Art. TM 2900**  
minikulový kohout  
provedení MM

objednávací kód	provedení	cena v Kč	balení
TM2900N2802	1/4"	91,-	30 / 180
TM2900N2803	3/8"	91,-	25 / 150
TM2900N2804	1/2"	102,-	20 / 120

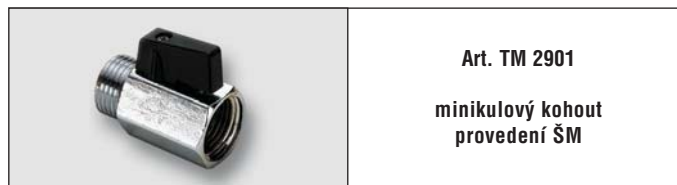

**Art. TM 2901**  
minikulový kohout  
provedení ŠM

objednávací kód	provedení	cena v Kč	balení
TM2901N2802	1/4"	91,-	30 / 180
TM2901N2803	3/8"	91,-	25 / 150
TM2901N2804	1/2"	95,-	20 / 120

		Art. TM 3888 kulový kohout (šroubení) k čerpadlu s připojením na měděné trubky 1"1/2 x 28 mm				Art. TM 3889 kulový kohout (šroubení) k čerpadlu 1"1/2 x 1"	
objednací kód	provedení	cena v Kč	balení	objednací kód	provedení	cena v Kč	balení
TM3888G2808	1"1/2 x 28	222,-	1 / 50	TM3889G0608	1"1/2 x 1"	207,-	2 / 40

		Art. IVR.380, 381 kulový kohout k čerpadlu s převlečnou matkou 380 - bez zpětné klapky 381 - se zpětnou klapkou	
objednací kód	provedení	cena v Kč	balení
IVR.380	1"1/2 x 1"	328,-	1 / 10
IVR.381	1"1/2 x 1"	349,-	1 / 10

		Art. TM 2960 vestavný kulový kohout (bez páky)	
objednací kód	provedení	cena v Kč	balení
TM2960G2804	1/2"	312,-	15 / 60
TM2960G2805	3/4"	411,-	10 / 40

		Art. TM 2960 PR prodloužení pro vestavný kulový kohout (prodloužení o 25 mm)	
objednací kód	provedení	cena v Kč	balení
TM2960PR		153,-	1 / 100

		Art. TM 2961 SET ovládací páka a krytka pro vestavný kulový kohout	
objednací kód	provedení	cena v Kč	balení
TM2961CSET		226,-	1 / 25

		Art. TM 2963 SET ovládací oliva a krytka pro vestavný kulový kohout	
objednací kód	provedení	cena v Kč	balení
TM2963CSET		226,-	1 / 25

		Art. TM 2093 plochá páka červená	
---	--	--	--

		Art. TM 2093 LOCK plochá páka celokovová červená, uzamykatelná	
---	--	--	--

		Art. TM 2092 motýl červený / modrý	
---	--	--	--

objednací kód	MISTRAL	SCIROCCO	EOLO	cena v Kč	balení
TM2093R0004	1/2" - 3/4"	1/4" - 3/8" - 1/2" - 3/4"	3/8" - 1/2" - 3/4" - 1"	22,-	30 / 300
TM2093R0005	1" - 1"1/4"	1"	-	30,-	15 / 150
TM2093R0007	1"1/2 - 2"	1"1/4 - 1"1/2 - 2"	-	50,-	10 / 80
TM2093R0010	-	2"1/2 - 3" - 4"	-	141,-	5 / 50
TM2093R04LOCK	3/4"	3/8" - 1/2" - 3/4"	3/8" - 1/2" - 3/4" - 1"	70,-	30 / 300
TM2093R05LOCK	1" - 1"1/4"	1"	-	79,-	15 / 150
TM2093R07LOCK	1"1/2 - 2"	1"1/4 - 1"1/2 - 2"	-	105,-	10 / 100
TM2092R0004	1/2" - 3/4"	1/4" - 3/8" - 1/2" - 3/4"	1/2" - 3/4" - 1"	16,-	40 / 480
TM2092R0005	1" - 1"1/4"	1"	-	23,-	20 / 240

		<p>Art. TM 2530</p> <p>zahradní kulový kohout EOLO s pákou ISO 228</p>	
<p><b>SNÍŽENÍ CENY</b></p>			
objednávací kód	provedení	cena v Kč	balení
TM2530R2804	1/2"	139,-	12 / 48
TM2530R2805	3/4"	198,-	7 / 28
TM2530R2806	1"	419,-	4 / 16

		<p>Art. TM 2590</p> <p>zahradní kulový kohout EOLO s uzamykatelnou pákou ISO 228</p>	
<p><b>NOVINKA</b></p>			
objednávací kód	provedení	cena v Kč	balení
TM2590R2804	1/2"	209,-	12 / 48

		<p>Art. TM 2531 V</p> <p>zahradní kulový kohout EOLO mrazuvzdorný PN 40, ISO 228, do -20°C</p>	
<p><b>NOVINKA</b></p>			
objednávací kód	provedení	cena v Kč	balení
TM2531V2804	1/2"	229,-	10 / 40
TM2531V2805	3/4"	279,-	7 / 28

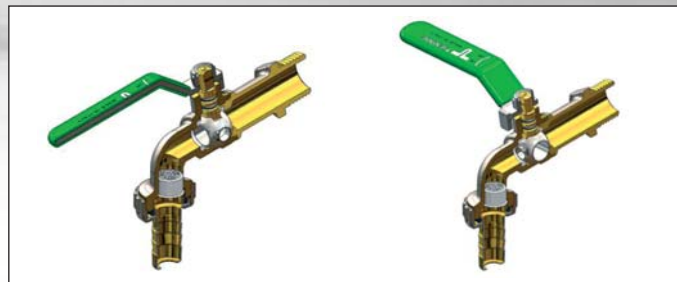

		<p>Art. TM 2530 X</p> <p>zahradní kulový kohout EOLO s nerezovou ovládací pákou AISI316 ISO 228</p>	
<p><b>NOVINKA</b></p>			
objednávací kód	provedení	cena v Kč	balení
TM2530X2804	1/2"	245,-	10 / 40

		<p>Art. TVL.151</p> <p>zahradní kulový kohout mrazuvzdorný do -20°C</p>	
<p><b>NOVÉ ROZMĚRY</b></p>			
objednávací kód	provedení	cena v Kč	balení
TVL.151A.015	1/2"	232,-	1 / 12
• TVL.151A.020	3/4"	289,-	1 / 6

		<p>Art. TM 2585 G</p> <p>výtokový ventil EOLO z leštěné mosazi s připojením na hadici</p>	
<p><b>NOVÉ ROZMĚRY</b></p>			
objednávací kód	provedení	cena v Kč	balení
TM2585G2804	1/2"	338,-	12 / 48
• TM2585G2805	3/4"	490,-	8 / 32

		<p>Art. TM 2586 G</p> <p>výtokový ventil EOLO z leštěné mosazi</p>	
objednávací kód	provedení	cena v Kč	balení
TM2586G2804	1/2"	317,-	10 / 40

		<p>Art. TM 2585 C</p> <p>výtokový ventil EOLO mosazný pochromovaný s připojením na hadici</p>	
objednávací kód	provedení	cena v Kč	balení
TM2585C2804	1/2"	338,-	10 / 40

		<p>Art. TM 2588 C</p> <p>výtokový ventil EOLO mosazný pochromovaný</p>	
<p><b>NOVINKA</b></p>			
objednávací kód	provedení	cena v Kč	balení
TM2588C2804	1/2"	317,-	10 / 40



		Art. IDN.CA04 mosazný výtokový kohoutek designový 1/2" (možnost připojení zahradní hadice)	
		<b>objednací kód</b> IDN.CA04	<b>provedení</b> 1/2"

		Art. IDN.CA05 mosazný výtokový kohoutek designový 1/2" (možnost připojení zahradní hadice)	
		<b>objednací kód</b> IDN.CA05	<b>provedení</b> 1/2"

		Art. IDR.0254-NA IDRAL krycí růžice pro zahradní ventily leštěná mosaz	
<b>objednací kód</b> IDR.0254-NA	<b>provedení</b> 1/2"	<b>cena v Kč</b> 95,-	<b>balení</b> 1 / 10

		Art. IDR.0254-CR IDRAL krycí růžice pro zahradní ventily chrom	
<b>objednací kód</b> IDR.0254-CR	<b>provedení</b> 1/2"	<b>cena v Kč</b> 85,-	<b>balení</b> 1 / 10

		Art. TM 2595 mosazný nástavec k zahradním kohoutům art. 2530	
<b>objednací kód</b> TM2595N0004	<b>provedení</b> pro (1/2" x 3/4")	<b>cena v Kč</b> 24,-	<b>balení</b> 50 / 300
TM2595N0005	pro (3/4" x 1")	42,-	25 / 150
TM2595N0006	pro (1" x 1"1/4)	95,-	10 / 80



Art. TM 3500  
univerzální zpětná klapka YACHT  
ISO 228, T = -20° – 100°C, PN 12

objednávací kód	provedení	cena v Kč	balení
TM3500G2804	1/2"	105,-	15 / 60
TM3500G2805	3/4"	147,-	12 / 48
TM3500G2806	1"	188,-	8 / 32
TM3500G2807	1 1/4"	279,-	6 / 24
TM3500G2808	1 1/2"	413,-	4 / 16
TM3500G2809	2"	570,-	2 / 8
TM3500G2810	2 1/2"	1.186,-	1 / 6
TM3500G2811	3"	1.660,-	1 / 4
TM3500G2812	4"	2.915,-	1 / 2



Art. TM 3505  
univerzální zpětná klapka YACHT  
celokovová  
ISO 228, T = -20° – 110°C, PN 16  
\*TM 3505 SUN až do 180°C viz str xx

objednávací kód	provedení (klapka)	cena v Kč	balení
TM3505G2804	1/2" (mosaz CW617N)	135,-	15 / 60
TM3505G2805	3/4" (mosaz CW617N)	184,-	12 / 48
TM3505G2806	1" (mosaz CW617N)	249,-	8 / 32
TM3505G2807	1 1/4" (mosaz CW617N)	396,-	6 / 24
TM3505G2808	1 1/2" (nerez AISI 304)	527,-	4 / 16
TM3505G2809	2" (nerez AISI 304)	815,-	2 / 8
TM3505G2810	2 1/2" (nerez AISI 304)	2.080,-	1 / 6
TM3505G2811	3" (nerez AISI 304)	3.122,-	1 / 4
TM3505G2812	4" (nerez AISI 304)	5.150,-	1 / 2

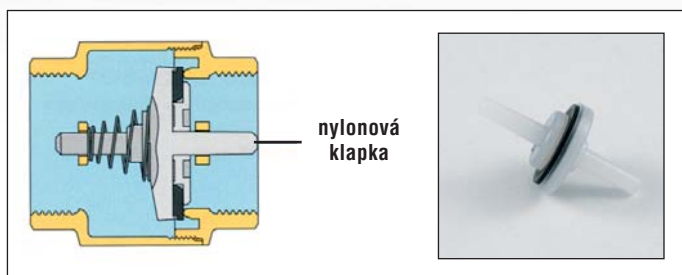

nylonová klapka

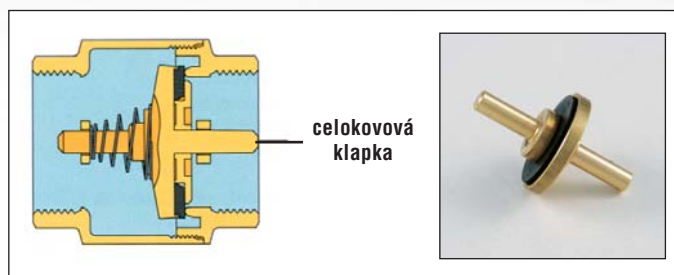

celokovová klapka

NOVÉ ROZMĚRY



Art. Y388x  
univerzální zpětná klapka  
EUROBLOCK  
se zvětšeným průtokem o 33%  
ISO 7, T = -20° – 100°C, PN 40  
(těsnění pryž NBR)

objednávací kód	provedení	cena v Kč	balení
Y3881	1/2"	166,-	20 / 120
Y3882	3/4"	225,-	10 / 60
Y3883	1"	283,-	8 / 48
Y3884	1 1/4"	445,-	6 / 36
Y3885	1 1/2"	690,-	6 / 12
Y3886	2"	970,-	4 / 8
• Y3887	2 1/2"	1.990,-	2 / 4
• Y3888	3"	2.950,-	2 / 4
• Y3889	4"	4.990,-	1 / 2

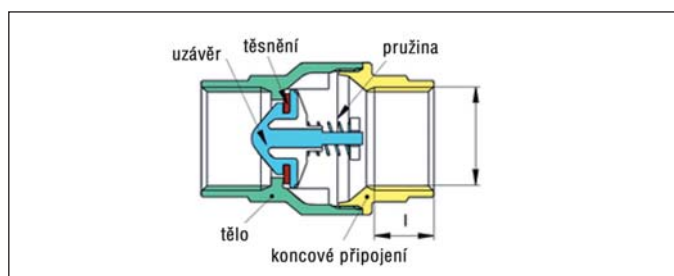

Art. TM 3660  
vodorovná zpětná klapka FULL  
ISO 228, T = -20° – 110°C, PN 16  
(těsnění pryž NBR)

objednávací kód	provedení	cena v Kč	balení
TM3660G2804	1/2"	124,-	25 / 75
TM3660G2805	3/4"	172,-	15 / 45
TM3660G2806	1"	264,-	10 / 30
TM3660G2807	1 1/4"	392,-	5 / 20
TM3660G2808	1 1/2"	508,-	5 / 15
TM3660G2809	2"	710,-	2 / 12
TM3660G2810	2 1/2"	1.650,-	1 / 5
TM3660G2811	3"	2.280,-	1 / 3
TM3660G2812	4"	3.950,-	1 / 2



Art. TM 3665  
vodorovná zpětná klapka FULL  
ISO 228, T = -20° – 150°C, PN 16  
bez těsnícího kroužku  
(těsní kov - kov)

objednávací kód	provedení	cena v Kč	balení
TM3665G2804	1/2"	171,-	25 / 75
TM3665G2805	3/4"	230,-	15 / 45
TM3665G2806	1"	346,-	10 / 30
TM3665G2807	1 1/4"	501,-	5 / 20
TM3665G2808	1 1/2"	631,-	5 / 15
TM3665G2809	2"	933,-	2 / 12



Art. TM 3510

nerezové sítko  
pro zpětnou klapku YACHT  
hustota sítko 1000 mikronů

objednávací kód	provedení	cena v Kč	balení
TM3510G2804	1/2"	43,-	1 / 50
TM3510G2805	3/4"	46,-	1 / 50
TM3510G2806	1"	48,-	1 / 25
TM3510G2807	1"1/4	64,-	1 / 20
TM3510G2808	1"1/2	73,-	1 / 10
TM3510G2809	2"	109,-	1 / 5
TM3510G2810	2"1/2	189,-	1 / 4
TM3510G2811	3"	229,-	1 / 3
TM3510G2812	4"	316,-	1 / 2

**NOVÉ ROZMĚRY**



Art. TM 3650

mosazný sací koš GLOB  
ISO 228, T = 0° – 60°C

objednávací kód	provedení	cena v Kč	balení
• TM3650G2804	1/2"	159,-	12 / 36
TM3650G2805	3/4"	163,-	12 / 36
TM3650G2806	1"	197,-	10 / 30
TM3650G2807	1"1/4	285,-	6 / 18
TM3650G2808	1"1/2	372,-	5 / 15
TM3650G2809	2"	540,-	3 / 9
TM3650G2810	2"1/2	1.380,-	1 / 6
TM3650G2811	3"	1.880,-	1 / 3
TM3650G2812	4"	3.170,-	1 / 5



Art. TM 3600

sací koš  
s nerezovým sítkem YACHT  
ISO 228, T = -20° – 110°C  
hustota sítko 1000 mikronů

objednávací kód	provedení	cena v Kč	balení
TM3600G2804	1/2"	88,-	8 / 80
TM3600G2805	3/4"	113,-	8 / 48
TM3600G2806	1"	140,-	7 / 63
TM3600G2807	1"1/4	203,-	6 / 24
TM3600G2808	1"1/2	297,-	4 / 20
TM3600G2809	2"	425,-	2 / 18
TM3600G2810	2"1/2	970,-	1 / 6
TM3600G2811	3"	1.320,-	1 / 3
TM3600G2812	4"	2.290,-	1 / 2



Art. TM 3670

filtr z mosazi CW617N  
pro pitnou vodu  
ISO 228, T = -20° – 100°C  
hustota sítko 350 – 600 mikronů

objednávací kód	provedení	cena v Kč	balení
TM3670G2804	1/2", 350 μ	99,-	35 / 105
TM3670G2805	3/4", 350 μ	161,-	18 / 54
TM3670G2806	1", 350 μ	254,-	10 / 30
TM3670G2807	1"1/4, 500 μ	395,-	4 / 16
TM3670G2808	1"1/2, 500 μ	533,-	3 / 12
TM3670G2809	2", 500 μ	870,-	2 / 8
TM3670G2810	2"1/2, 500 μ	1.750,-	1 / 8
TM3670G2811	3", 600 μ	2.490,-	1 / 5
TM3670G2812	4", 600 μ	4.950,-	1 / 1



Art. TMH 9270

náhradní sítko  
k filtru TM 3670

objednávací kód	provedení	cena v Kč	balení
TMH9270N0004	1/2", 350 μ	24,-	1
TMH9270N0005	3/4", 350 μ	24,-	1
TMH9270N0006	1", 350 μ	30,-	1
TMH9270N0007	1"1/4, 500 μ	52,-	1
TMH9270N0008	1"1/2, 500 μ	79,-	1
TMH9270N0009	2", 500 μ	105,-	1
TMH9270N0010	2"1/2, 500 μ	240,-	1
TMH9270N0011	3", 600 μ	275,-	1
TMH9270N0012	4", 600 μ	530,-	1



**Art. TM 3135N**  
odkalovací filtr s manometrem,  
se šroubením, průhledné tělo,  
ISO 228, 100 mikronů  
PN 16, T = 65°C

objednávací kód	provedení	cena v Kč	balení
TM3135N0004	1/2"	1.570,-	1 / 14
TM3135N0005	3/4"	1.670,-	1 / 14
TM3135N0006	1"	2.090,-	1 / 14
TM3135N0007	1"1/4	2.780,-	1 / 14



**Art. TM 3130N**  
odkalovací filtr s manometrem,  
se šroubením, mosazné tělo,  
ISO 228, 100 mikronů  
PN 25, T = 95°C

objednávací kód	provedení	cena v Kč	balení
TM3130N0004	1/2"	1.570,-	1 / 14
TM3130N0005	3/4"	1.670,-	1 / 14
TM3130N0006	1"	2.090,-	1 / 14
TM3130N0007	1"1/4	2.780,-	1 / 14



**Art. TM 9232**  
kompletní plastová nádoba  
k filtru TM 3135 vč. kartuše  
a vypustného kohoutu

objednávací kód	provedení	cena v Kč	balení
TM9232P0004	1/2" - 3/4"	690,-	1
TM9232P0006	1" - 1"1/4	790,-	1

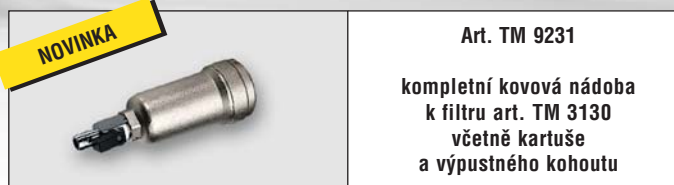

**Art. TM 9231**  
kompletní kovová nádoba  
k filtru art. TM 3130  
včetně kartuše  
a vypustného kohoutu

objednávací kód	provedení	cena v Kč	balení
TM9231N0004	1/2" - 3/4"	1.090,-	1
TM9231N0006	1" - 1"1/4	1.590,-	1

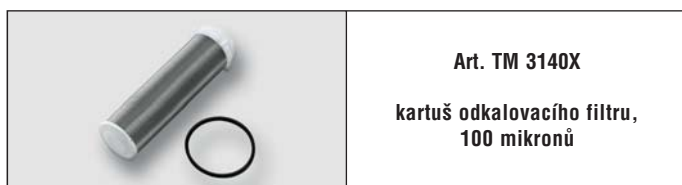

**Art. TM 3140X**  
kartuš odkalovacího filtru,  
100 mikronů

objednávací kód	provedení	cena v Kč	balení
TM3140X0405	1/2" - 3/4"	295,-	1 / 50
TM3140X0607	1" - 1"1/4	345,-	1 / 50

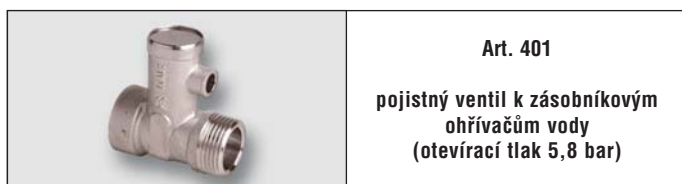

**Art. 401**  
pojistný ventil k zásobníkovým  
ohřivačům vody  
(otevřací tlak 5,8 bar)

objednávací kód	provedení	cena v Kč	balení
401.015	1/2"	109,-	1 / 300
401.020	3/4"	239,-	1 / 100

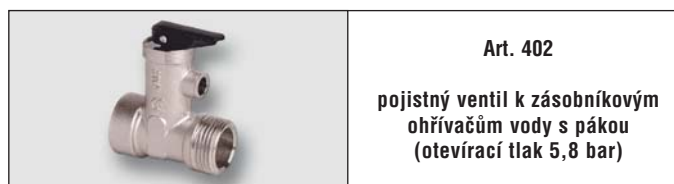

**Art. 402**  
pojistný ventil k zásobníkovým  
ohřivačům vody s pákou  
(otevřací tlak 5,8 bar)

objednávací kód	provedení	cena v Kč	balení
402.015	1/2"	119,-	1 / 250
402.020	3/4"	249,-	1 / 100

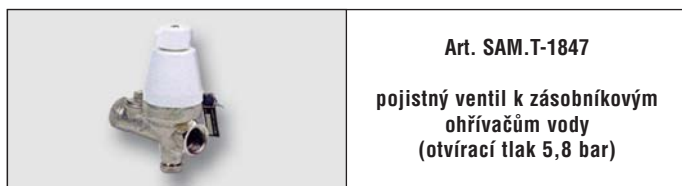

**Art. SAM.T-1847**  
pojistný ventil k zásobníkovým  
ohřivačům vody  
(otvřací tlak 5,8 bar)

objednávací kód	provedení	cena v Kč	balení
SAM.T-1847.015	1/2"	830,-	1 / 20
SAM.T-1847.020	3/4"	890,-	1 / 20



**Art. SAM.T-2852**  
pojistný ventil k zásobníkovým  
ohřivačům vody

objednávací kód	provedení	cena v Kč	balení
SAM.T-2852.015	1/2"	540,-	1 / 20
SAM.T-2852.020	3/4"	560,-	1 / 20



**Art. SAM.T-1847.001**  
odtoková trubka  
k art. SAM.T-1847

objednávací kód	provedení	cena v Kč	balení
SAM.T-1847.001		149,-	1 / 20

**NOVINKA**



**Art. OR.0216**  
 redukční ventil TWIST s filtrem a indikátorem nastavení tělo z antidezinfikační mosazi  
 $P_{max} = 2,5 \text{ MPa}$ ,  $T_{max} = 80^\circ\text{C}$   
 filtr 500 mikronů

objednací kód	provedení	cena v Kč	balení
OR.0216.015	1/2"	2.190,-	1 / 10
OR.0216.020	3/4"	2.490,-	1 / 10
OR.0216.025	1"	3.550,-	1 / 10

**NOVINKA**



**Art. OR.0233**  
 redukční ventil  
 0,1 – 0,55 MPa  
 $P_{max} = 2,5 \text{ MPa}$ ,  $T_{max} = 130^\circ\text{C}$   
 (nerozové sedlo ventilu)

objednací kód	provedení	cena v Kč	balení
OR.0233.115	1/2"	670,-	1 / 30
OR.0233.120	3/4"	720,-	1 / 15
OR.0233.125	1"	1.160,-	1 / 12
OR.0233.133	1 1/4"	1.890,-	1 / 12
OR.0233.142	1 1/2"	2.290,-	1 / 10
OR.0233.150	2"	3.160,-	1 / 1
OR.0233.166	2 1/2"	4.990,-	1 / 1
OR.0233.179	3"	5.290,-	1 / 1

**NOVINKA**



**Art. OR.0234.1xx**  
 redukční ventil se šroubením  
 0,1 – 0,55 MPa  
 $P_{max} = 2,5 \text{ MPa}$ ,  $T_{max} = 130^\circ\text{C}$   
 (nerozové sedlo ventilu)

objednací kód	provedení	cena v Kč	balení
OR.0234.115	1/2"	690,-	1 / 30
OR.0234.120	3/4"	790,-	1 / 15
OR.0234.125	1"	1.190,-	1 / 12
OR.0234.133	1 1/4"	1.990,-	1 / 12
OR.0234.142	1 1/2"	2.790,-	1 / 10
OR.0234.150	2"	3.890,-	1 / 1

**NOVINKA**



**Art. OR.0232**  
 redukční ventil  
 0,1 – 0,55 MPa  
 $P_{max} = 1,6 \text{ MPa}$ ,  $T_{max} = 130^\circ\text{C}$

objednací kód	provedení	cena v Kč	balení
OR.0232.015	1/2"	339,-	1 / 50
OR.0232.020	3/4"	389,-	1 / 50



**Art. 480**  
 redukční ventil EASYRID  
 (nerozové sedlo ventilu)  
 přednastavený tlak 0,35 MPa,  
 max. 2 MPa  
 $T = 80^\circ\text{C}$ , max Kv = 3,6 m<sup>3</sup>/hod.

objednací kód	provedení	cena v Kč	balení
480.015	1/2"	329,-	1 / 10



**Art. OR.0234.2xx**  
 redukční ventil se šroubením  
 0,1 – 0,55 MPa  
 $P_{max} = 2,5 \text{ MPa}$ ,  $T_{max} = 130^\circ\text{C}$   
 (nerozové sedlo ventilu)

**SNÍŽENÍ CENY**

objednací kód	provedení	cena v Kč	balení
OR.0234.215	1/2"	560,-	1 / 30
OR.0234.220	3/4"	660,-	1 / 15
OR.0234.225	1"	1.090,-	1 / 12

**NOVINKA**



**Art. OR.0236**  
 redukční ventil se šroubením  
 vnitřní závit, 0,1 – 0,55 MPa  
 $P_{max} = 2,5 \text{ MPa}$ ,  $T_{max} = 130^\circ\text{C}$   
 (nerozové sedlo ventilu)

objednací kód	provedení	cena v Kč	balení
OR.0236.115	1/2"	880,-	1 / 15
OR.0236.120	3/4"	1.290,-	1 / 12
OR.0236.125	1"	1.490,-	1 / 12
OR.0236.133	1 1/4"	2.790,-	1 / 10
OR.0236.142	1 1/2"	2.930,-	1 / 10
OR.0236.150	2"	4.190,-	1 / 1



**Art. A 30, A 32**  
 manometr  
 se zadním napojením

objednací kód	provedení	cena v Kč	balení
A30.06	ø 50, 6 bar		10 / 100
A30.10	ø 50, 10 bar	viz kapitola 10	10 / 100
A32.04	ø 63, 4 bar	strana 157	10 / 100
A32.06	ø 63, 6 bar		10 / 100
A32.10	ø 63, 10 bar		10 / 100





**Art. CLF.5350xx**  
 redukční ventil  
 s vyměnitelnou kartuší,  
 tělo z antidezincifikační mosazi  
 s indikátorem nastavení,  
 s přípojovacím šroubením,  
 $P_{max} = 2,5\text{MPa}$ ,  
 rozsah nastavení 0,1 – 0,6 MPa  
 $T_{max} = 60^{\circ}\text{C}$   
 s připojením na manometr 1/4"

objednávací kód	provedení	cena v Kč	balení
CLF.535040	1/2"	1.580,-	1 / 5
CLF.535050	3/4"	2.220,-	1 / 5
CLF.535060	1"	2.960,-	1 / 5
CLF.535074	1"1/4	3.990,-	1 / 5
CLF.535080	1"1/2	7.530,-	1 / 4
CLF.535090	2"	8.790,-	1 / 4



**Art. CLF.5334x1**  
 redukční ventil CALEFFI  
 $P_{max} = 1,6\text{MPa}$ ,  
 rozsah nastavení 0,1 – 0,6 MPa

objednávací kód	provedení	cena v Kč	balení
CLF.533441	1/2"	790,-	1 / -
CLF.533451	3/4"	810,-	1 / -
CLF.533461	1"	1.250,-	1 / -



**Art. CLF.5351xx**  
 redukční ventil s vyměnitelnou  
 kartuší, tělo z mosazi,  
 s indikátorem nastavení,  
 s filtrem z nerezové oceli  
 a transparentní nádobou,  
 s přípojovacím šroubením,  
 $P_{max} = 2,5\text{MPa}$ , rozsah nastavení  
 0,1 – 0,6 MPa,  $T_{max} = 40^{\circ}\text{C}$ ,  
 světlost filtru 0,28mm,  
 včetně náhradního filtru  
 a montážního klíče

objednávací kód	provedení	cena v Kč	balení
CLF.535140	1/2"	2.540,-	1 / 5
CLF.535150	3/4"	3.490,-	1 / 5
CLF.535160	1"	3.870,-	1 / 5



**Art. R 30**  
 manometr  
 se spodním napojením G 1/4"  
 $\varnothing 50\text{mm}$

objednávací kód	provedení	cena v Kč	balení
R30.06	0 - 6 bar	viz kap.10, str.157	10 / 100



**Art. R 32**  
 manometr  
 se spodním napojením G 1/4"  
 $\varnothing 63\text{mm}$

objednávací kód	provedení	cena v Kč	balení
R32.06	0 - 6 bar	viz kap.10, str.157	10 / 100

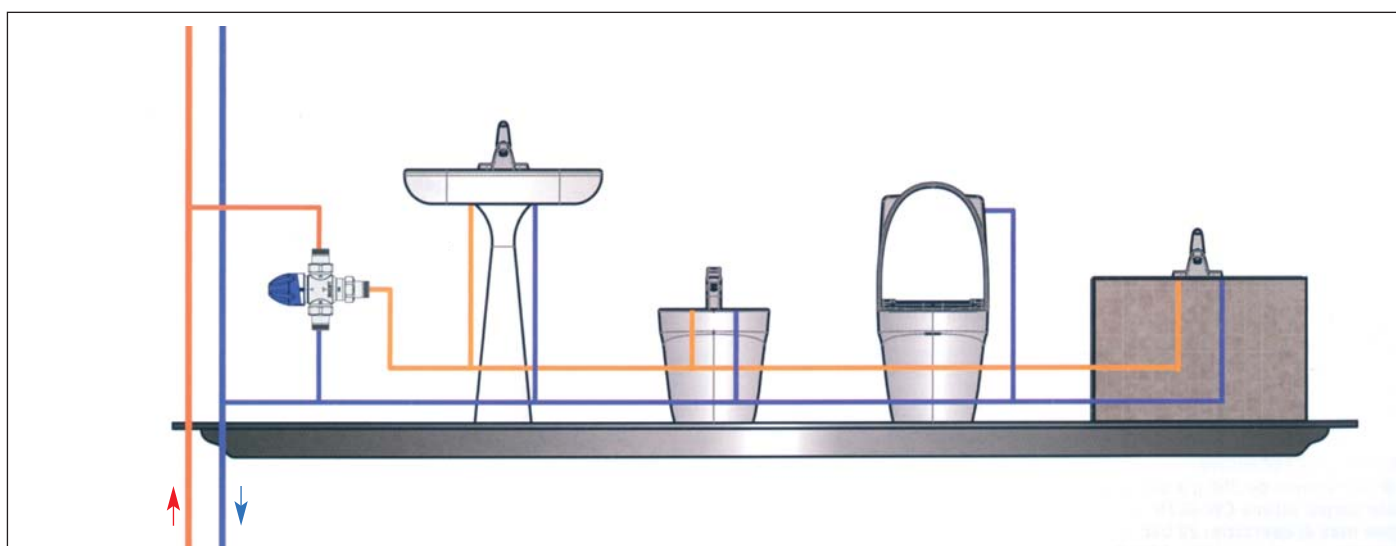

**NOVINKA**



**Art. OR.0518**

termostatický směšovací ventil  
regulovatelný 30 – 65°C  
s ochranou proti opaření  
P<sub>max</sub> = 1,0 MPa, T<sub>max</sub> = 90°C

objednací kód	provedení	průtok	cena v Kč	balení
OR.0518.020	DN15, G3/4"	22 l/min.	1.690,-	1 / 10
OR.0518.025	DN20, G1"	24 l/min.	1.850,-	1 / 10

**NOVINKA**



**Art. OR.0518.2**

termostatický směšovací ventil  
regulovatelný 30 – 65°C  
s ochranou proti opaření  
se šroubením, zpětnými klapkami  
a filtrem  
P<sub>max</sub> = 1,0 MPa, T<sub>max</sub> = 90°C

objednací kód	provedení	průtok	cena v Kč	balení
OR.0518.215	1/2"	22 l/min.	2.290,-	1 / 10
OR.0518.220	3/4"	24 l/min.	2.450,-	1 / 10



**Art. NOVAMIX STANDARD 70 FS**

směšovací ventil  
s pojistkou proti opaření  
při výpadku studené vody  
pro zásobníkové ohřívače  
T = 30° – 70°C  
se zpětnou klapkou  
samotěsnící

objednací kód	provedení	průtok	cena v Kč	balení
TCN.252.6003.107	DN20, G1"	39 l/min.	1.760,-	1 / 1
TCN.252.6004.107	DN25, G1"1/4	53 l/min.	1.760,-	1 / 1



**Art. NOVAMIX VALUE 70 FS**

směšovací ventil  
s pojistkou proti opaření  
T = 35° – 70°C  
se zpětnou klapkou  
samotěsnící

objednací kód	provedení	průtok	cena v Kč	balení
TCN.253.2102.000	DN15, G3/4"	25 l/min.	1.590,-	1 / 1
TCN.253.2103.000	DN20, G1"	35 l/min.	1.720,-	1 / 1
TCN.253.2104.000	DN25, G1"1/4	55 l/min.	1.790,-	1 / 1



**Art. NOVAMIX HIGH CAPACITY 70**

směšovací ventil  
s vysokou kapacitou průtoku  
s ochranou proti opaření  
při výpadku studené vody  
T = 20° – 70°C  
Q<sub>max</sub> = 5,9 m<sup>3</sup> / hod.

objednací kód	provedení	průtok	cena v Kč	balení
TCN.252.6034.107	DN25, G1"1/4	102 l/min.	2.880,-	1 / 1





**Art. CLF.520xxx**  
 termostatický směšovací ventil,  
 regulovatelný 30 – 48°C,  
 pochromovaný, tělo z mosazi  
 P<sub>max</sub> 1,0 Mpa  
 T<sub>max</sub> 90°C

objednávací kód	provedení	průtok	cena v Kč	balení
CLF.520430	1/2", 30-48°C	22 l/min.	1.780,-	1 / 50
CLF.520530	3/4", 30-48°C	30 l/min.	1.930,-	1 / 50
CLF.520630	1", 30-48°C	46 l/min.	2.590,-	1 / 50



**Art. CLF.521503**  
 termostatický směšovací ventil,  
 s úpravou proti usazování vodního  
 kamene, se zpětnými klapkami,  
 s přípojovacími šroubením,  
 pochromovaný,  
 tělo z antidezinfikační mosazi CR  
 P<sub>max</sub> 1,4 MPa, T<sub>max</sub> 85°C

objednávací kód	provedení	průtok	cena v Kč	balení
CLF.521503	3/4", 30-65°C	43 l/min.	3.320,-	1 / 10



**Art. CLF.5217xx**  
 termostatický směšovací ventil  
 se šroubením,  
 zpětnými klapkami a filtrem,  
 s ochranou proti opaření,  
 tělo z antidezinfikační mosazi CR  
 P<sub>max</sub> 1,0 MPa, T<sub>max</sub> 85°C

objednávací kód	provedení	průtok	cena v Kč	balení
CLF.521714	1/2", 30-50°C	25 l/min.	2.680,-	1 / 10
CLF.521713	3/4", 30-50°C	31 l/min.	3.250,-	1 / 10



**Art. CLF.5230xx**  
 termostatický směšovací ventil  
 s vyměnitelnou kartuší,  
 pro centrální instalace,  
 pochromovaný, tělo z mosazi  
 P<sub>max</sub> 1,4 MPa  
 T<sub>max</sub> 85°C

objednávací kód	provedení	průtok	cena v Kč	balení
CLF.523070	1"1/4, 30-65°C	150 l/min.	19.450,-	1 / -
CLF.523080	1"1/2, 36-60°C	240 l/min.	29.350,-	1 / -
CLF.523090	2", 36-60°C	310 l/min.	32.980,-	1 / -





Art. MCM.9020  
ruční směšovací ventil 1/2''  
se zpětnými klapkami

objednávací kód	provedení	cena v Kč	balení
MCM.9020	1/2" x 1/2"	viz kap.14, str.193	1 / 1



Art. NOVAMIX COMPACT 70  
termostatický směšovací ventil  
s automatickým uzavřením  
při výpadku studené vody  
T = 30° - 70°C

objednávací kód	provedení	průtok	cena v Kč	balení
TCN.252.6072.104	1/2" x 1/2"	25 l/min.	1.890,-	1 / 1

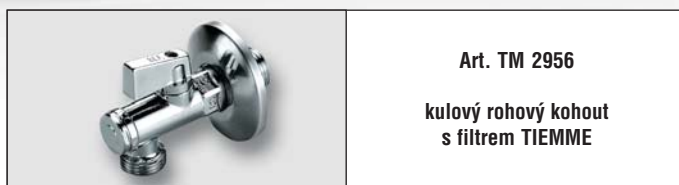

Art. TM 2956  
kulový rohový kohout  
s filtrem TIEMME

objednávací kód	provedení	cena v Kč	balení
TM2956C0403	1/2" x 3/8"	158,-	15 / 60
TM2956C0404	1/2" x 1/2"	198,-	15 / 60



Art. TM 2953  
kulový pračkový kohout  
1/2" x 3/4"

objednávací kód	provedení	cena v Kč	balení
TM2953N0405	1/2" x 3/4"	198,-	15 / 60

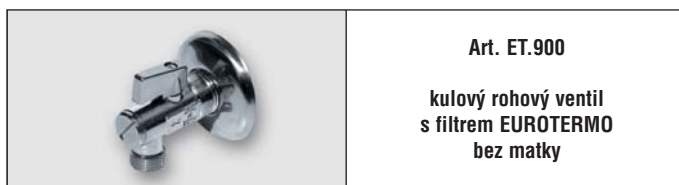

Art. ET.900  
kulový rohový ventil  
s filtrem EUROTERMO  
bez matky

objednávací kód	provedení	cena v Kč	balení
ET.900.1238BM	1/2" x 3/8"	95,-	1 / 80



Art. ET.8000  
rohový ventil  
EUROTERMO

objednávací kód	provedení	cena v Kč	balení
ET.8000.1238	1/2" x 3/8"	89,-	2 / 150
ET.8000.1238BM	1/2" x 3/8"	85,-	2 / 150



Art. ET.709  
pračkový rohový ventil  
s filtrem EUROTERMO

objednávací kód	provedení	cena v Kč	balení
ET.709.1234	1/2" x 3/4"	129,-	1 / 60



Art. AQP.08357  
růžice k rohovým ventilům

objednávací kód	provedení	cena v Kč	balení
AQP.08357	1/2"	5,-	1 / -



Art. A-80  
rohový ventil ARCO

objednávací kód	provedení	cena v Kč	balení
A80	1/2" x 3/8"	116,-	2 / 100
A80BM	1/2" x 3/8" bez matky	113,-	2 / 100
A81	1/2" x 1/2" bez matky	116,-	2 / 100



Art. L85  
pračkový rohový ventil ARCO

objednávací kód	provedení	cena v Kč	balení
L85	1/2" x 3/4"	159,-	1 / 100



Art. VA.C402281SD

vřetenový rohový ventil  
bez matky  
1/2" x 3/8"  
s růžicí

objednávací kód	provedení	cena v Kč	balení
VA.C402281SD	chrom	80,-	1 / 100



Art. VA.C408681

vřetenový rohový ventil  
bez matky  
1/2" x 1/2"

objednávací kód	provedení	cena v Kč	balení
VA.C408681	chrom	96,-	1 / 200



Art. VA.B462981

kulový rohový kohout s filtrem  
1/2" x 3/8"  
s růžicí

objednávací kód	provedení	cena v Kč	balení
VA.B462981	chrom	159,-	1 / 100

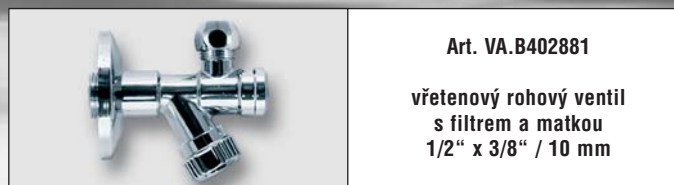

Art. VA.B402881

vřetenový rohový ventil  
s filtrem a matkou  
1/2" x 3/8" / 10 mm

objednávací kód	provedení	cena v Kč	balení
VA.B402881	chrom	140,-	1 / 100

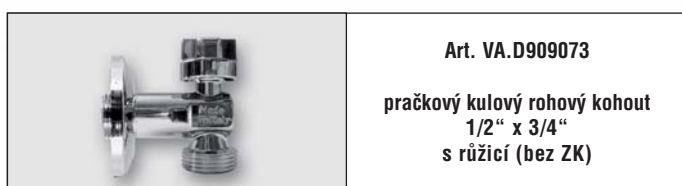

Art. VA.D909073

pračkový kulový rohový kohout  
1/2" x 3/4"  
s růžicí (bez ZK)

objednávací kód	provedení	cena v Kč	balení
VA.D909073	chrom	122,-	1 / 50



Art. VA.D914689

vřetenový rohový ventil  
bez matky  
1/2" x 3/4"  
s růžicí z nerez oceli

objednávací kód	provedení	cena v Kč	balení
VA.D914689	chrom	123,-	1 / 100



Art. VA.D904185

vřetenový rohový pračkový ventil  
1/2" x 3/4"  
s funkcí zpětného ventilu  
(bez růžice)

objednávací kód	provedení	cena v Kč	balení
VA.D904185	chrom	199,-	1 / 50

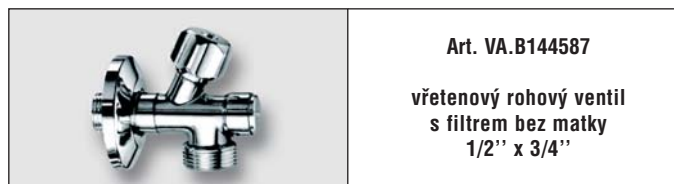

Art. VA.B144587

vřetenový rohový ventil  
s filtrem bez matky  
1/2" x 3/4"

objednávací kód	provedení	cena v Kč	balení
VA.B144587	chrom	159,-	1 / 100



Art. VA.D902385B

kombinovaný rohový ventil  
1/2" x 3/4" x 3/8"  
s funkcí zpětného ventilu

objednávací kód	provedení	cena v Kč	balení
VA.D902385B	chrom	289,-	1 / 50

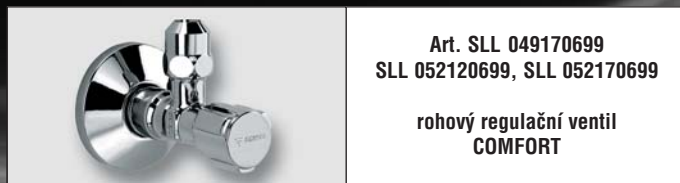

Art. SLL 049170699  
SLL 052120699, SLL 052170699

rohový regulační ventil  
COMFORT

objednávací kód	provedení	cena v Kč	balení
SLL.049170699	1/2" x 10	159,-	1 / 40
SLL.052120699	1/2" x 3/8" bez matky	122,-	1 / -
SLL.052170699	1/2" x 1/2" bez matky	178,-	1 / -



Art. SLL 049490699

rohový regulační ventil  
s normálním filtrem

objednávací kód	provedení	cena v Kč	balení
SLL.049490699	1/2" x 10	439,-	1 / 50



Art. SLL 033000699

pračkový ventil

objednávací kód	provedení	cena v Kč	balení
SLL.033000699	1/2" x 3/4"	175,-	1 / 100



Art. SLL 035510699

kombinovaný rohový ventil  
COMFORT se zpětnou klapkou

objednávací kód	provedení	cena v Kč	balení
SLL.035510699	1/2"	497,-	1 / -



Art. SAN.970350000

rohový ventil  
1/2" x 10

objednávací kód	provedení	cena v Kč	balení
SAN.970350000	1/2" x 10 bez matky	115,-	1 / 100



Art. SLL 022380699

tlakový WC splachovač  
SCHELLOMAT s páčkou

objednávací kód	provedení	cena v Kč	balení
SLL.022380699	DN 20	1.490,-	1 / -



Art. SLL 039970399

venkovní nezámrzný ventil  
POLAR II Set  
průměr díry 38 mm  
tloušťka zdiva 200-500 mm

objednávací kód	provedení	cena v Kč	balení
SLL.039970399	1/2"	2.590,-	1 / -



Art. ORAS.431716

nezámrzný ventil ORAS  
délka 450 mm

objednávací kód	provedení	cena v Kč	balení
ORAS.431716	1/2"	2.890,-	1 / -



Art. KEMPER 574

venkovní nezámrzný ventil Frosti®  
s ovládací olivou  
průměr díry 30 mm  
tloušťka zdiva 150 – 415 mm  
(díky prodloužením až 650 mm)

5 LET  
ZÁRUKA

objednávací kód	provedení	cena v Kč	balení
KEM.57400015	1/2"	3.290,-	1 / -



Art. KEMPER 574  
prodloužení 120 mm  
k nezámrznému ventilu

objednávací kód	provedení	cena v Kč	balení
KEM.57400002	120 mm	1.250,-	1 / -



Art. KEMPER 211

nerezový podomítkový box  
s nezámrznou armaturou KEMPER®  
a zásuvkou na 230 V, uzamykatelný  
(284 x 245 x 120 mm)  
\*na objednávku

objednávací kód	provedení	cena v Kč	balení
KEM.21102015	nerez	29.900,-	1 / 1





**Art. 598 B**  
plovákový ventil k WC  
boční napojení, včetně plováku  
(vyosené rameno plováku)

objednávací kód	provedení	cena v Kč	balení
598.B.010	3/8"	220,-	1 / 50
598.B.015	1/2"	240,-	1 / 60



**Art. 530.2**  
plovák  
pro art. 598 B, 598 S, 518

objednávací kód	provedení	cena v Kč	balení
530.2.90	90 mm	18,-	1 / 700



**Art. 598 S**  
plovákový ventil k WC  
spodní napojení, včetně plováku

objednávací kód	provedení	cena v Kč	balení
598.S.015	1/2"	249,-	1 / 50



**Art. 511.2**  
průmyslový plovákový  
ventil  
(bez plováku)

objednávací kód	provedení	cena v Kč	balení
511.2.020	3/4"	240,-	1
511.2.025	1"	320,-	1
511.2.032	1"1/4	690,-	1
511.2.040	1"1/2	830,-	1
511.2.050	2"	1.160,-	1
511.2.080	3"	4.790,-	1
511.2.100	4"	7.390,-	1



**Art. 532.1**  
plovák pro art. 511.2

obj. kód	provedení	ventil	cena v Kč	balení
532.1.120	ø 120	3/4"	46,-	1
532.1.150	ø 150	1"	60,-	1
532.1.180	ø 180	1"1/4, 1"1/2	99,-	1
532.1.220	ø 220	2"	189,-	1
532.1.300	ø 300	3", 4"	580,-	1

**Upozornění: použití nevhodného průměru koule může způsobit destrukci mosazného ventilu spolu se ztrátou záruky!**



**Art. 103S**  
průmyslový plovákový  
ventil  
(bez plováku)

objednávací kód	provedení	cena v Kč	balení
103S.015	1/2"	245,-	1
103S.020	3/4"	260,-	1
103S.025	1"	390,-	1



**Art. 103S PLOVÁK**  
plochý plovák  
pro art. 103/S

objednávací kód	provedení	cena v Kč	balení
103S.PLOV	ø 120	37,-	1



**Art. 511 MB**  
náhradní těsnění  
k průmyslovému  
plovákovému ventilu

objednávací kód	provedení	cena v Kč	balení
511.MB.020	3/4"	16,-	1 / 10
511.MB.025	1"	21,-	1 / 10
511.MB.032	1"1/4	27,-	1 / 10
511.MB.040	1"1/2	32,-	1 / 10
511.MB.050	2"	36,-	1 / 10



**Art. 598 MS**  
membrána k spodnímu  
plovákovému ventilu 598 S

objednávací kód	provedení	cena v Kč	balení
598MS.015	1/2"	12,-	1



**Art. 598 MB**  
membrána  
k bočnímu plovákovému  
ventilu 598 B, 518

objednávací kód	provedení	cena v Kč	balení
598MB.015	1/2"	14,-	1



Art. PB.ONBP151  
napouštěcí ventil boční  
univerzální 3/8" + 1/2"

objednací kód	provedení	cena v Kč	balení
PB.ONBP151	3/8" + 1/2"	149,-	1 / 35



Art. PB.TNV-2B  
napouštěcí ventil boční  
3/8" + 1/2"

objednací kód	provedení	cena v Kč	balení
PB.TNV-2B.015.010	3/8" + 1/2"	135,-	1 / 50



Art. PB.TNV-2 S  
napouštěcí ventil  
spodní

objednací kód	provedení	cena v Kč	balení
PB.TNV-2S.010	3/8"	159,-	1 / -
PB.TNV-2S.015	1/2"	159,-	1 / -



Art. PB.FN-01  
vypouštěcí ventil  
s dvoutlačítkem

objednací kód	provedení	cena v Kč	balení
PB.FN-01		390,-	1 / -



Art. PB.OVJC000, PB.OVDC001  
vypouštěcí ventil  
jednotlačítko - 000 (6-9 litrů)  
dvoutlačítko - 001 (2-3 a 6-9 litrů)

objednací kód	provedení	cena v Kč	balení
PB.OVJC000		345,-	1 / 15
PB.OVDC001		455,-	1 / 15



Art. PB.OVP0000  
vypouštěcí ventil  
pro plastové nádržky  
(6-9 litrů)

objednací kód	provedení	cena v Kč	balení
PB.OVP0000		225,-	1 / 15



Art. PB.OVR0000  
rozeta pro vypouštěcí ventily  
(pro otvor menší než 42 mm)

objednací kód	provedení	cena v Kč	balení
PB.OVR0000		35,-	1 / -

# xConnect Aqua

## vodovodní hadice z nerezového vlnovce

ZÁRUKA KVALITY

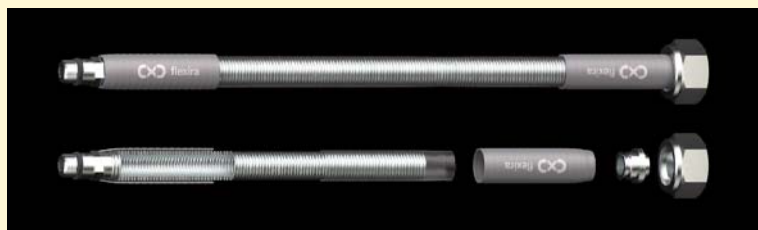

10 LET  
ZÁRUKA



STEEL  
PROTECT™



TESTOVÁNO  
NA TLAK 16 BAR

- Nerezové koncovky a svářecí automaty s dokonalým svárem. To jsou podmínky zaručující **NEOMEZENOU ŽIVOTNOST**.
- Žádná pryž, pouze kvalitní nerezový vlnovec z AISI 316L – maximálně odolný a zdravotně nezávadný.
- Profil FlexiWave zaručuje maximální ohebnost.
- Díky pohybu hadice vlivem tlakových rázů se neusazuje vodní kámen.
- Některé čisticí prostředky jsou velmi agresivní vůči nerez. I na to jsme mysleli a přidali čiré ochranné opláštění SteelProtect.

SNÍŽENÍ  
CENY

### Art. FLX.101-xxxx.LP01 celonerezová hadice pro vodovodní baterie G 3/8" - M10 x 1 s krátkým krkem

artikl	provedení	30 cm	40 cm	60 cm	80 cm	120 cm
FLX.101-xxxx.LP01	M10 x 1 S	560,-	560,-	560,-	660,-	760,-
balení		1	1	1	1	1

### Art. FLX.102-xxxx.LP01 celonerezová hadice pro vodovodní baterie G 3/8" - M10 x 1 s dlouhým krkem

artikl	provedení	30 cm	40 cm	60 cm	80 cm	120 cm
FLX.102-xxxx.LP01	M10 x 1 L	560,-	560,-	560,-	660,-	760,-
balení		1	1	1	1	1

### Art. FLX.131-xxxx.LP01 celonerezová přípojovací hadice M 3/8" x M 3/8"

artikl	provedení	40 cm	60 cm	80 cm	120 cm	200 cm
FLX.131-xxxx.LP01	G 3/8" x G 3/8"	560,-	560,-	660,-	760,-	960,-
balení		1	1	1	1	1

### Art. FLX.132-xxxx.LP01 celonerezová přípojovací hadice M 3/8" x M 1/2"

artikl	provedení	40 cm	60 cm	80 cm	120 cm	200 cm
FLX.132-xxxx.LP01	G 3/8" x G 1/2"	560,-	560,-	660,-	760,-	960,-
balení		1	1	1	1	1



### Art. OHA.1630

napouštěcí hadice  
pro topné systémy  
včetně držáku  
 $P_{max} = 1,5 \text{ MPa}$ , 1/2" x 1/2" MM

objednací kód	provedení	cena v Kč	balení
OHA.1630	5 m	viz kap.10, str.148	1 / 5



Art. FE 300 S

 antivibrační hadice  
na studenou vodu  
T = 50°C, PN 10

artikl	provedení	-	30 cm	40 cm	50 cm	60 cm	80 cm	100 cm	120 cm	-
FE300S	Š 3/4" x M 3/4"	-	149,-	165,-	182,-	199,-	233,-	268,-	310,-	-
FE302S	Š 1" x M 1"	-	236,-	257,-	279,-	302,-	346,-	390,-	435,-	-
FE304S	Š 5/4" x M 5/4"	-	459,-	492,-	526,-	561,-	630,-	699,-	770,-	-
balení		-	1	1	1	1	1	1	1	-



Art. FE 300 T

 antivibrační hadice  
na teplou vodu  
T = 90°C, PN 10

artikl	provedení	-	30 cm	40 cm	50 cm	60 cm	80 cm	100 cm	120 cm	-
FE300T	Š 3/4" x M 3/4"	-	164,-	183,-	199,-	220,-	257,-	294,-	340,-	-
FE302T	Š 1" x M 1"	-	258,-	283,-	308,-	332,-	381,-	430,-	480,-	-
FE304T	Š 5/4" x M 5/4"	-	504,-	542,-	579,-	617,-	693,-	769,-	850,-	-
balení		-	1	1	1	1	1	1	1	-



Art. FE 330

 antivibrační hadice  
s kolenem  
T = 50°C, PN 10

artikl	provedení	-	-	40 cm	50 cm	60 cm	80 cm	100 cm	-	-
FE330	Š 3/4" x C 3/4"	-	-	295,-	312,-	330,-	365,-	395,-	-	-
FE332	Š 1" x C 1"	-	-	445,-	465,-	488,-	535,-	-	-	-
balení		-	-	1	1	1	1	1	1	-



Art. MRG.X3.3xx

 opletené nerezové hadice  
DN 9,5 x 14 mm  
T = 5-90°C, PN 10

objednací kód	provedení	20 cm	30 cm	40 cm	50 cm	60 cm	80 cm	100 cm	120 cm	150 cm	200 cm
MRG.X3.300	M 1/2" x M 1/2"	52,-	60,-	62,-	69,-	79,-	99,-	109,-	120,-	135,-	159,-
MRG.X3.301	M 3/8" x M 1/2"	54,-	59,-	63,-	68,-	76,-	92,-	106,-	117,-	131,-	154,-
MRG.X3.304	M 3/8" x M 3/8"	52,-	59,-	63,-	68,-	76,-	92,-	106,-	117,-	131,-	154,-
MRG.X3.305	Š 1/2" x M 1/2"	57,-	65,-	70,-	75,-	83,-	96,-	108,-	120,-	133,-	-
MRG.X3.312	Š 1/2" x M 3/8"	55,-	62,-	65,-	70,-	81,-	93,-	106,-	-	-	-
MRG.X3.313	Š 3/8" x M 3/8"	53,-	60,-	66,-	69,-	80,-	91,-	103,-	120,-	159,-	-
MRG.X3.314	Š 3/8" x M 1/2"	55,-	58,-	64,-	70,-	79,-	92,-	102,-	-	-	-



Art. MRG.X1.070.xxx

Art. MRG.X2.010.xxx

 opletené nerezové přípojovací  
hadičky k bateriím  
DN 6 x 10 mm, DN 8 x 12 mm  
T = 5-90°C, PN 10

artikl	provedení	-	-	40 cm	50 cm	60 cm	80 cm	100 cm	-	-
MRG.X1.070	M8 x 1 - 3/8"	-	-	54,-	59,-	63,-	75,-	82,-	-	-
MRG.X2.010	M10 x 1 - 3/8"	-	-	55,-	61,-	65,-	77,-	84,-	-	-
balení		-	-	1	1	1	1	1	-	-

**NOVINKA**



**Art. 29**  
těsnění TEMAFAST  
do radiátorových šroubení  
tloušťka 2 mm

objednávací kód	provedení	cena v Kč	balení
29.010	3/8"   19 x 11	2,10	100 / 1000
29.015	1/2"   24 x 15	2,60	100 / 1000
29.020	3/4"   30 x 22	2,90	100 / 1000
29.025	1"   38,5 x 30	3,70	100 / 1000
29.032	1"1/4   44,5 x 32	4,20	100 / 1000
29.040	1"1/2   52 x 41	6,90	100 / 1000
29.050	2"   64,5 x 52	9,90	100 / 1000



**Art. 27**  
těsnění z EPDM  
černé

objednávací kód	provedení	cena v Kč	balení
27.010	3/8"	1,10	100 / 1000
27.015	1/2"	1,30	100 / 1000
27.020	3/4"	1,60	100 / 1000
27.025	1"	2,00	100 / 1000
27.032	1"1/4	3,70	100 / 1000
27.040	1"1/2	4,50	100 / 1000
27.050	2"	6,90	100 / 1000



**Art. 22**  
bezazbestové těsnění

objednávací kód	provedení	cena v Kč	balení
22.010	3/8"	0,90	100 / 1000
22.015	1/2"	1,10	100 / 1000
22.020	3/4"	1,50	100 / 1000
22.025	1"	1,80	100 / 1000
22.032	1"1/4	3,20	100 / 1000
22.040	1"1/2	3,90	100 / 1000



**Art. 24**  
pryžové sanitární těsnění

objednávací kód	provedení	cena v Kč	balení
24.010	3/8"	1,10	100 / 1000
24.015	1/2"	1,30	100 / 1000
24.020	3/4"	1,60	100 / 1000
24.025	1"	2,00	100 / 1000
24.032	1"1/4	2,50	100 / 1000
24.040	1"1/2	3,50	100 / 1000



**Art. 23 F**  
pryžové těsnění  
k vodovodní baterii  
s nerezovým sítkem

objednávací kód	provedení	cena v Kč	balení
23F.015	1/2"	8,50	50 / 1000
23F.020	3/4"	9,50	10 / 1000



**Art. M.3025**  
instalátorská zátka  
(plastový závit)

objednávací kód	provedení	cena v Kč	balení
M.3025R	1/2" červená	7,50	1 / 500
M.3025B	1/2" modrá	7,50	1 / 500



**Art. 473**  
izolační plst' IZOPAS

objednávací kód	provedení	cena v Kč	balení
473	10 m	25,-	1 / 100



**Art. 477**  
česaný len plynařský  
OTTO HAAS - kvalita 1A

objednávací kód	provedení	cena v Kč	balení
477.220	220 g	55,-	1 / 62
477.500	500 g	175,-	1 / 40



**Art. FEL.2755**  
těsnící konopí  
v plastové špulce

objednávací kód	provedení	cena v Kč	balení
FEL.2755.40	40 g / 40 m	46,-	1 / 25
FEL.2755.80	80 g / 80 m	66,-	1 / 25



**Art. 481**  
hermetická pasta  
pro těsnění všech druhů závitů  
společně s konopím  
T = 20° - 90°C

objednávací kód	provedení	cena v Kč	balení
481.200	tuba 200 g	45,-	1
481.460	460 g	55,-	1



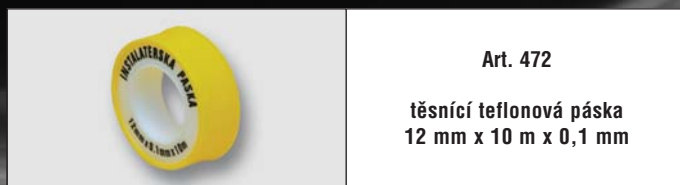

Art. 472

těsnící teflonová páska  
12 mm x 10 m x 0,1 mm

objednací kód	provedení	cena v Kč	balení
472	12mm x 10m x 0,1mm	7,20	100 / 1000



Art. 472P

těsnící teflonová páska  
19 mm x 15 m x 0,2 mm  
pro plyn

objednací kód	provedení	cena v Kč	balení
472P	19mm x 15m x 0,2mm	35,50	40 / 400



NOVINKA

Art. FERM 24013

teflonová těsnící niť Fermit  
pro solární systémy,  
T = -200 – 240°C, P<sub>max</sub> = 30 bar

objednací kód	provedení	cena v Kč	balení
FERM.24013	175 m	409,-	1 / 12



Art. 484

polyamidová těsnící niť  
TANGIT UNI-LOCK  
T = -20° – 130°C

objednací kód	provedení	cena v Kč	balení
484.020	20 m	97,-	1 / 20
484.080	80 m	249,-	1 / 20
484.180	160+20 m	375,-	1 / 20



Art. 474.150

polyamidová těsnící niť  
LOCTITE  
150 m, T = -55° – 130°C

objednací kód	provedení	cena v Kč	balení
474.150	150 m	375,-	1 / 48



Art. 474.050

polyamidová těsnící niť  
LOCTITE  
50 m, T = -55° – 130°C

objednací kód	provedení	cena v Kč	balení
474.050	50 m	199,-	1 / 24



Art. 1491

IDROFLET plastové konopí  
na bázi teflonu  
T = -55° – 150°C

objednací kód	provedení	cena v Kč	balení
1491	100 g / 75 ml	185,-	1 / 10



Art. 1492

IDROFLET plastové konopí  
na bázi teflonu  
T = -55° – 150°C

objednací kód	provedení	cena v Kč	balení
1492	100 g / 75 ml	175,-	1 / 10



Art. 480

anaerobní tmel IDEALBLOCK  
tekuté těsnění na  
vodu - topení - plyn  
T = -50° – 150°C

objednací kód	provedení	cena v Kč	balení
480.050	50 ml	215,-	1
480.100	100 ml	359,-	1



Art. 485

tmel IDEALBLOCK SOLAR  
tekuté těsnění  
na solární systémy  
T = -50° – 200°C

objednací kód	provedení	cena v Kč	balení
485	100 ml	410,-	1 / 30



Art. GB.LI750xx

utěšňovací chemický přípravek  
GEBO®Liquid pro topné soustavy na  
silikátové bázi s podílem vlákna.

Kanistr 2 litry.

Mísící poměr 1:100.

**Utěsní úniková místa trvale  
a zevnitř bez demontáže systému.**

Pro železo, ocel, litinu,  
měď, hliník, plast.

$P_{max} = 10 \text{ bar}$ ,  $T_{max} = 120^\circ\text{C}$

objednávací kód	únik do	cena v Kč	balení
GB.LI75012	10 l / den	2.690,-	1 / -
GB.LI75022	200 l / den	2.690,-	1 / -
GB.LI75032	500 l / den	2.790,-	1 / -
GB.LI75042	800 l / den	2.890,-	1 / -



Art. GB.LI75062

antikoroziční ochranný prostředek  
GEBO®Liquid pro topné soustavy  
Kanistr 2 litry.  
Mísící poměr 1:100.

objednávací kód	provedení	cena v Kč	balení
GB.LI75062	-	2.990,-	1 / -



Art. GB.LI75052

čistící prostředek GEBO®Liquid  
pro topné soustavy  
Kanistr 2 litry.  
Mísící poměr 1:100.

objednávací kód	provedení	cena v Kč	balení
GB.LI75052	-	2.350,-	1 / -



Art. GB.LI75072

ruční plnicí pumpička  
GEBO®Liquid  
univerzální

objednávací kód	provedení	cena v Kč	balení
GB.LI75072	-	1.490,-	1 / -

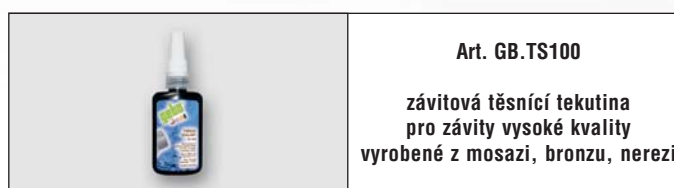

Art. GB.TS100

závitová těsnící tekutina  
pro závity vysoké kvality  
vyrobené z mosazi, bronzu, nerezí

objednávací kód	provedení	cena v Kč	balení
GB.TS100	-	390,-	1 / 10

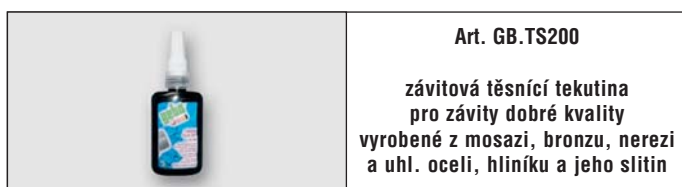

Art. GB.TS200

závitová těsnící tekutina  
pro závity dobré kvality  
vyrobené z mosazi, bronzu, nerezí  
a uhl. oceli, hliníku a jeho slitin

objednávací kód	provedení	cena v Kč	balení
GB.TS200	-	390,-	1 / 10

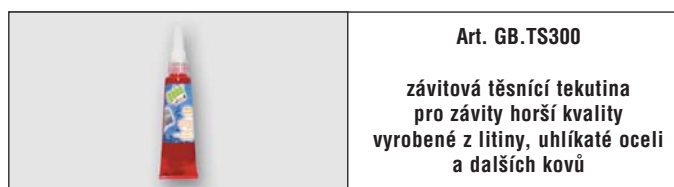

Art. GB.TS300

závitová těsnící tekutina  
pro závity horší kvality  
vyrobené z litiny, uhlíkaté oceli  
a dalších kovů

objednávací kód	provedení	cena v Kč	balení
GB.TS300	-	390,-	1 / 10

## Bytové vodoměry



**Art. BMET.GSD8.SV**  
bytový vodoměr suchoběžný  
B-METERS GSD8, 30°C  
antimagnetická ochrana  
MID R100

objednací kód	provedení	cena v Kč	balení
BMET.GSD8.SV.080	1/2" x 80, Qn = 2,5	465,-	1 / 40
BMET.GSD8.SV.110	1/2" x 110, Qn = 2,5	465,-	1 / 40
BMET.GSD8.SV.130	3/4" x 130, Qn = 4,0	580,-	1 / 40



**Art. BMET.GSD8.TV**  
bytový vodoměr suchoběžný  
B-METERS GSD8, 90°C  
antimagnetická ochrana  
MID R100

objednací kód	provedení	cena v Kč	balení
BMET.GSD8.TV.080	1/2" x 80, Qn = 2,5	465,-	1 / 40
BMET.GSD8.TV.110	1/2" x 110, Qn = 2,5	465,-	1 / 40
BMET.GSD8.TV.130	3/4" x 130, Qn = 4,0	580,-	1 / 40



**Art. BMET.GSD8-RFM.SV**  
bytový vodoměr  
B-METERS suchoběžný  
pro modul RFM-MB1  
30°C, MID R100  
antimagnetická ochrana

objednací kód	provedení	cena v Kč	balení
BMET.GSD8-RFM.SV.110	1/2" x 110, Qn = 2,5	495,-	1 / 40



**Art. BMET.GSD8-RFM.TV**  
bytový vodoměr  
B-METERS suchoběžný  
pro modul RFM-MB1  
90°C, MID R100  
antimagnetická ochrana

objednací kód	provedení	cena v Kč	balení
BMET.GSD8-RFM.TV.110	1/2" x 110, Qn = 2,5	495,-	1 / 40



**Art. BMET.CPR-RP.SV**  
bytový vodoměr B-METERS  
mokroběžný, CPR-RP, 30°C  
MID R100, R160  
antimagnetická ochrana

objednací kód	provedení	cena v Kč	balení
BMET.CPR-RP.015.SVR10	1/2" x 110, Qn = 2,5	695,-	1 / 20
BMET.CPR-RP.015.SVR16	1/2" x 110, Qn = 2,5	755,-	1 / 20



**Art. BMET.CPR-RP.TV**  
bytový vodoměr B-METERS  
mokroběžný, CPR-RP, 90°C  
MID R100, R160  
antimagnetická ochrana

objednací kód	provedení	cena v Kč	balení
BMET.CPR-RP.015.TVR10	1/2" x 110, Qn = 2,5	695,-	1 / 20
BMET.CPR-RP.015.TVR16	1/2" x 110, Qn = 2,5	755,-	1 / 20



**Art. BMET.CPR-M3.SV**  
bytový vodoměr B-METERS  
mokroběžný, CPR-M3, 30°C  
MID R100, R160

objednací kód	provedení	cena v Kč	balení
BMET.CPR-M3.015.SVR10	1/2" x 110, Qn = 2,5	640,-	1 / 20
BMET.CPR-M3.015.SVR16	1/2" x 110, Qn = 2,5	730,-	1 / 20



**Art. BMET.CPR-M3.TV**  
bytový vodoměr B-METERS  
mokroběžný, CPR-M3, 90°C  
MID R100, R160

objednací kód	provedení	cena v Kč	balení
BMET.CPR-M3.015.TVR10	1/2" x 110, Qn = 2,5	640,-	1 / 20
BMET.CPR-M3.015.TVR16	1/2" x 110, Qn = 2,5	730,-	1 / 20



**Art. BMET.RFM-MB1**  
impulsní kabelový snímač  
RFM-MB1 pro vodoměry  
GSD8-RFM

objednací kód	provedení	cena v Kč	balení
BMET.RFM-MB1		810,-	1 / 40



**Art. BMET.RFM-TX1**  
impulsní snímač wi-fi  
RFM-TX1 pro vodoměry  
GSD8-RFM

objednací kód	provedení	cena v Kč	balení
BMET.RFM-TX1		940,-	1 / 40



**Art. BMET.RFM-RX2**  
přijímač signálu  
wi-fi modulů RFM-TX1  
s USB a softwarem pro PC

objednací kód	provedení	cena v Kč	balení
BMET.RFM-RX2		5.890,-	1 / -



**Art. BMET.RFM-TXE**  
převodní modul  
z impulsního snímače  
kabelového na wi-fi  
(pro 2 vodoměry současně)

objednací kód	provedení	cena v Kč	balení
BMET.RFM-TXE		1.590,-	1 / -

## Domovní vodoměry



Art. BMET.GMB.xxxxx

domovní vodoměr B-METERS  
mokroběžný, MID R100, 30°C  
(pouze vodorovná montážní poloha)

objednací kód	provedení	cena v Kč	balení
BMET.GMB.SV.020.190	3/4" x 190, Qn = 4,0	1.120,-	1
BMET.GMB.SV.025.260	1" x 260, Qn = 6,3	1.920,-	1
BMET.GMB.SV.032.260	1"1/4 x 260, Qn = 10	2.150,-	1
BMET.GMB.SV.040.300	1"1/2 x 300, Qn = 16	4.390,-	1
BMET.GMB.SV.050.300	2" x 300, Qn = 25	4.590,-	1

NOVINKA



Art. BMET.GMB-RP.xxxxx

domovní vodoměr B-METERS  
mokroběžný GMB-RP  
MID R100, 30°C  
(montáž vodorovně, bočně i svisle)

objednací kód	provedení	cena v Kč	balení
BMET.GMB-RP.020.190	3/4" x 190, Qn = 4,0	1.190,-	1
BMET.GMB-RP.025.260	1" x 260, Qn = 6,3	1.990,-	1
BMET.GMB-RP.032.260	1"1/4 x 260, Qn = 10	2.190,-	1
BMET.GMB-RP.040.300	1"1/2 x 300, Qn = 16	4.590,-	1
BMET.GMB-RP.050.300	2" x 300, Qn = 25	4.690,-	1

NOVINKA



Art. BMET.GMDM.xxxxx

domovní vodoměr B-METERS  
suchoběžný GMDM  
MID R100, 30°C  
(pouze vodorovná montážní poloha)

objednací kód	provedení	cena v Kč	balení
BMET.GMDM.020.190	3/4" x 190, Qn = 4,0	1.290,-	1
BMET.GMDM.025.260	1" x 260, Qn = 6,3	1.980,-	1
BMET.GMDM.032.260	1"1/4 x 260, Qn = 10	2.220,-	1
BMET.GMDM.040.300	1"1/2 x 300, Qn = 16	4.490,-	1
BMET.GMDM.050.300	2" x 300, Qn = 25	4.690,-	1

NOVINKA



Art. BMET.WDE-K40.xxxxx  
přírubový průmyslový  
vodoměr B-METERS  
suchoběžný, typ WOLTMANN  
MID R100, 30°C  
(montáž vodorovně, bočně i svisle)

objednací kód	provedení	cena v Kč	balení
BMET.WDE-K40.050.200	2" x 200, Qn = 40	5.640,-	1
BMET.WDE-K40.065.200	2"1/2 x 200, Qn = 63	5.990,-	1
BMET.WDE-K40.080.225	3" x 225, Qn = 100	6.990,-	1
BMET.WDE-K40.100.250	4" x 250, Qn = 160	7.990,-	1



Art. TM 1522  
připojovací šroubení  
k vodoměrům (sada)  
(2 matky, 2 niply, vč. těsnění)

objednací kód	provedení	cena v Kč	balení
TM1522G0504	3/4" x 1/2"		1 / 80
TM1522G0605	1" x 3/4"		1 / 40
TM1522G0706	1"1/4 x 1"	viz kapitola 3	1 / 20
TM1522G0807	1"1/2 x 1"1/4	strana 65	1 / 15
TM1522G0908	2" x 1"1/2		1 / 10
TM1522G1009	2"1/2 x 2"		1 / 5

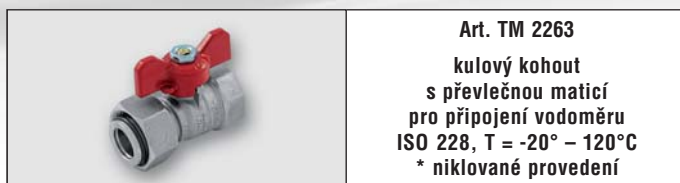

Art. TM 2263  
kulový kohout  
s převlečnou maticí  
pro připojení vodoměru  
ISO 228, T = -20° - 120°C  
\* niklované provedení

objednací kód	provedení	cena v Kč	balení
TM2263R0405*	1/2" x 3/4"	viz kapitola 1	20 / 80
TM2263R0505	3/4" x 3/4"	strana 14	20 / 80



Art. TM 2263CK  
kulový kohout s převlečnou maticí  
pro připojení vodoměru  
se zpětnou klapkou  
ISO 228, T = -20° - 120°C  
\* niklované provedení

objednací kód	provedení	cena v Kč	balení
TM2263R0405CK*	1/2" x 3/4"	viz kapitola 1	20 / 80
TM2263R0505CK	3/4" x 3/4"	strana 14	20 / 80

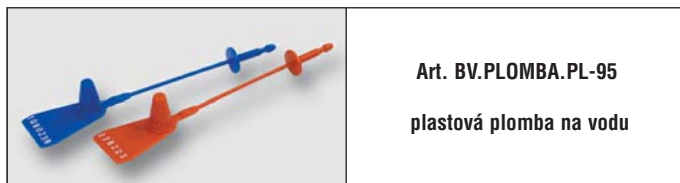

Art. BV.PLOMBA.PL-95  
plastová plomba na vodu

objednací kód	provedení	cena v Kč	balení
BV.PLOMBA.PL-95Č	plast	11,50	10 / 100
BV.PLOMBA.PL-95M	plast	11,50	10 / 100



Art. BV.POUZDRO  
samostatné plombovací pouzdro  
bez kolíčku

objednací kód	provedení	cena v Kč	balení
BV.POUZDRO.015	vodoměr 1/2"	9,-	1 / 100
•BV.POUZDRO.020	vodoměr 3/4"	11,-	1 / 100

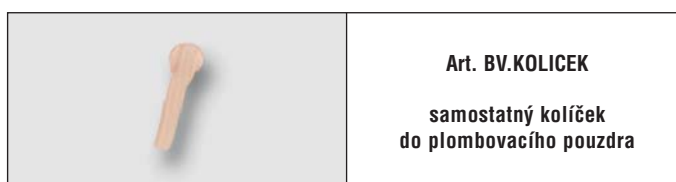

Art. BV.KOLICEK  
samostatný kolíček  
do plombovacího pouzdra

objednací kód	provedení	cena v Kč	balení
BV.KOLICEK		2,10	1 / 100

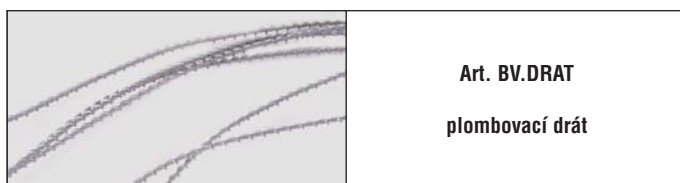

Art. BV.DRAT  
plombovací drát

objednací kód	provedení	cena v Kč	balení
BV.DRAT		1,80	1 / 100



Art. BV.PLOMBA  
olověná plomba

objednací kód	provedení	cena v Kč	balení
BV.PLOMBA		1,80	1 / 100



# ► Kapitola 2



## Univerzální spojky Cobraring / Unidelta / Gebo / Platinum

- 40 svěrné spojky COBRARING
- 44 svěrné spojky UNIDELTA
- 54 svěrné spojky GEBO
- 56 pozinkované tvarovky GEBO PLATINUM

2018

# Svěrné spojky Cobraring

tlaková řada PN 30\*

Spojky série Cobraring jsou vhodné pro použití na studenou vodu (rovněž vodu pitnou podle vyhlášky č.252/2004 Sb.), TUV, neagresivní kapaliny, stlačený vzduch a neagresivní plyny. Spojky serie 3460 lze rovněž použít pro plynná paliva (svítiplyn, zemní plyn, propan-butan) a oleje. Při aplikaci na plyn je nezbytné použití opěrného pouzdra, art. 1475.

**Opěrné pouzdro art. 1475 je nutno použít i v případech montáže rozvodů teplé užitkové vody !!**

## MONTÁŽNÍ NÁVOD

**Řez trubkou:** Doporučuje se provést řez polyethylenové trubky vhodnými nástroji, které umožňují řez bez otřepů a co nejkolměji k ose trubky.

**Zabroušení a očištění řezu:** Je nezbytné očistit trubku na vnitřním i vnějším obvodu, abychom odstranili eventuální otřepy a odřezky.

**Montáž tvarovky:** Nasadit matku a svěrný kroužek na trubku, poté zasunout konce trubky do tvarovky, přičemž je nezbytné kontrolovat, aby nedošlo k poškození či posunutí těsnění z lůžka tvarovky. Přišroubovat matku k tvarovce ručně, jak jen to je možné a následně klíčem utáhnout na potřebný počet otočení (viz tabulka).

**Upozornění: při montážích do země je nutné použít ochrannou izolaci !!**

### Technické údaje:

T = -20° – 110°C

tlaková řada PN 30\*

tělo a matka vyrobeno z mosazi CW 617N

\* Skutečný max. tlak je dán hodnotou trubky.

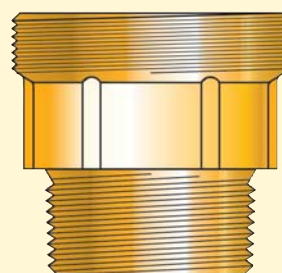
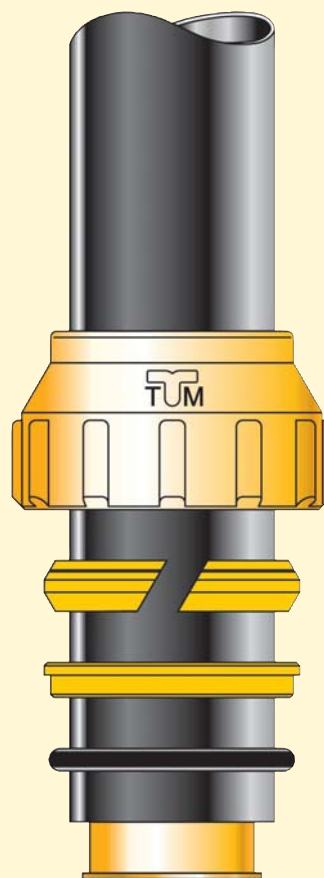

TABULKA OTOČENÍ MATKY

trubka	20	25	32	40	50	63
počet otočení	min. 1,0 - max. 1,5	min. 1,0 - max. 1,5	min. 1,0 - max. 1,5	min. 1,5 - max. 2	min. 1,5 - max. 2	min. 1,5 - max. 2





Art. TM 3460 CR

spojka přímá  
s vnějším závitem  
ISO 7

objednávací kód	provedení	cena v Kč	balení
TM3460G002004CR	20 x 1/2"	82,-	5 / 100
TM3460G002505CR	25 x 3/4"	113,-	5 / 75
TM3460G003205CR*	32 x 3/4"	216,-	5 / 25
TM3460G003206CR	32 x 1"	176,-	5 / 40
TM3460G004006CR	40 x 1"	364,-	2 / 20
TM3460G004007CR	40 x 1"1/4	320,-	2 / 20
TM3460G005008CR	50 x 1"1/2	466,-	2 / 10
TM3460G006309CR	63 x 2"	809,-	1 / 10

\* do vyprodání zásob



Art. TM 3462 CR

spojka přímá  
s vnitřním závitem  
ISO 7

objednávací kód	provedení	cena v Kč	balení
TM3462G002004CR	20 x 1/2"	84,-	5 / 100
TM3462G002505CR	25 x 3/4"	122,-	5 / 50
TM3462G003206CR	32 x 1"	184,-	5 / 25
TM3462G004007CR	40 x 1"1/4	317,-	2 / 20
TM3462G005008CR	50 x 1"1/2	480,-	2 / 10
TM3462G006309CR	63 x 2"	803,-	1 / 10



Art. TM 3464 CR

koleno  
s vnějším závitem  
ISO 7

objednávací kód	provedení	cena v Kč	balení
TM3464G002004CR	20 x 1/2"	123,-	5 / 75
TM3464G002505CR	25 x 3/4"	178,-	5 / 50
TM3464G003206CR	32 x 1"	286,-	5 / 25
TM3464G004007CR	40 x 1"1/4	493,-	2 / 10
TM3464G005008CR	50 x 1"1/2	699,-	2 / 8
TM3464G006309CR	63 x 2"	1.219,-	1 / 4



Art. TM 3466 CR

nástěnka  
se závitem ISO 7

objednávací kód	provedení	cena v Kč	balení
TM3466G002004CR	20 x 1/2"	180,-	5 / 50
TM3466G002505CR	25 x 3/4"	218,-	5 / 25
TM3466G003206CR	32 x 1"	370,-	5 / 20



Art. TM 3461 CR

spojka přímá

objednávací kód	provedení	cena v Kč	balení
TM3461G202000CR	20 x 20	144,-	5 / 50
TM3461G252500CR	25 x 25	199,-	5 / 40
TM3461G323200CR	32 x 32	288,-	5 / 25
TM3461G404000CR	40 x 40	475,-	2 / 10
TM3461G505000CR	50 x 50	706,-	2 / 8
TM3461G636300CR	63 x 63	1.219,-	1 / 8



Art. TM 3463 CR

koleno

objednávací kód	provedení	cena v Kč	balení
TM3463G202000CR	20 x 20	162,-	5 / 50
TM3463G252500CR	25 x 25	239,-	5 / 25
TM3463G323200CR	32 x 32	374,-	5 / 20
TM3463G404000CR	40 x 40	634,-	2 / 10
TM3463G505000CR	50 x 50	924,-	2 / 6
TM3463G636300CR	63 x 63	1.643,-	1 / 4



Art. TM 3465 CR

koleno  
s vnitřním závitem  
ISO 7

objednávací kód	provedení	cena v Kč	balení
TM3465G002004CR	20 x 1/2"	119,-	5 / 50
TM3465G002505CR	25 x 3/4"	171,-	5 / 50
TM3465G003206CR	32 x 1"	264,-	5 / 25
TM3465G004007CR	40 x 1"1/4	473,-	2 / 10
TM3465G005008CR	50 x 1"1/2	675,-	2 / 8
TM3465G006309CR	63 x 2"	1.162,-	1 / 5



Art. TM 3467 CR

T kus

objednávací kód	provedení	cena v Kč	balení
TM3467G202020CR	20 x 20 x 20	230,-	5 / 25
TM3467G252525CR	25 x 25 x 25	346,-	5 / 20
TM3467G323232CR	32 x 32 x 32	546,-	5 / 10
TM3467G404040CR	40 x 40 x 40	916,-	2 / 6
TM3467G505050CR	50 x 50 x 50	1.330,-	2 / 4
TM3467G636363CR	63 x 63 x 63	2.419,-	1 / 2



Art. TM 3468 CR

T kus  
s vnějším závitem  
ISO 7

objednáací kód	provedení	cena v Kč	balení
TM3468G200420CR	20 x 1/2" x 20	248,-	5 / 50
TM3468G250525CR	25 x 3/4" x 25	322,-	5 / 25
TM3468G320632CR	32 x 1" x 32	469,-	5 / 15
TM3468G400740CR	40 x 1"1/4 x 40	806,-	2 / 10
TM3468G500850CR	50 x 1"1/2 x 50	1.240,-	2 / 8
TM3468G630963CR	63 x 2" x 63	1.916,-	1 / 5



Art. TM 3469 CR

T kus  
s vnitřním závitem  
ISO 7

objednáací kód	provedení	cena v Kč	balení
TM3469G200420CR	20 x 1/2" x 20	196,-	5 / 25
TM3469G250525CR	25 x 3/4" x 25	278,-	5 / 25
TM3469G320632CR	32 x 1" x 32	444,-	5 / 15
TM3469G400740CR	40 x 1"1/4 x 40	719,-	2 / 8
TM3469G500850CR	50 x 1"1/2 x 50	1.057,-	2 / 6
TM3469G630963CR	63 x 2" x 63	1.895,-	1 / 3



Art. TM 3470 CR

koleno 45°  
s vnějším závitem  
ISO 7

objednáací kód	provedení	cena v Kč	balení
TM3470G002505CR	25 x 3/4"	210,-	5 / 50
TM3470G003206CR	32 x 1"	337,-	5 / 25
TM3470G004007CR	40 x 1"1/4	628,-	2 / 10
TM3470G005008CR	50 x 1"1/2	893,-	2 / 10
TM3470G006309CR	63 x 2"	1.585,-	1 / 4



Art. TM 3471 CR

spojka přímá  
prodloužená  
(opravný kus)

objednáací kód	provedení	cena v Kč	balení
TM3471G323200CR	32 x 32	438,-	5 / 20
TM3471G404000CR	40 x 40	668,-	2 / 10
TM3471G505000CR	50 x 50	939,-	2 / 8
TM3471G636300CR	63 x 63	1.571,-	1 / 6



Art. TM 1475

opěrné pouzdro  
Při použití na plyn  
pouzdro nutné !!!  
(nelze použít do trubky na vodu!)

objednáací kód	provedení	cena v Kč	balení
TM1475G0020	20 x 2,8	29,-	10 / 600
TM1475G0025	25 x 3,0	39,-	10 / 350
TM1475G0032	32 x 3,0	54,-	10 / 150
TM1475G0040	40 x 3,7	73,-	5 / 50
TM1475G0050	50 x 4,6	123,-	5 / 40
TM1475G0063	63 x 5,8	255,-	1 / 20

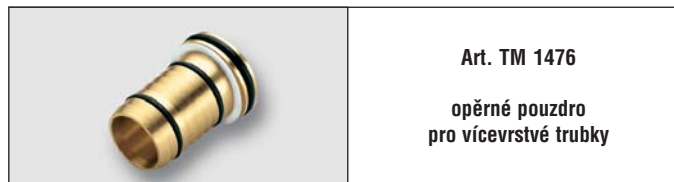

Art. TM 1476

opěrné pouzdro  
pro vícevrstvé trubky

objednáací kód	provedení	cena v Kč	balení
TM1476G4035	40 x 3,5	345,-	10 / 60
TM1476G5040	50 x 4,0	434,-	5 / 30
TM1476G6345	63 x 4,5	585,-	1 / 25



Art. TM 3472  
matice

objednáací kód	provedení	cena v Kč	balení
TM3472G0020	20	51,-	25 / 400
TM3472G0025	25	68,-	25 / 300
TM3472G0032	32	87,-	25 / 250
TM3472G0040	40	160,-	10 / 200
TM3472G0050	50	244,-	10 / 100
TM3472G0063	63	347,-	5 / 50



Art. TM 3473  
svěrný kroužek

objednáací kód	provedení	cena v Kč	balení
TM3473G0020	20	16,-	50 / 1200
TM3473G0025	25	22,-	50 / 800
TM3473G0032	32	31,-	25 / 500
TM3473G0040	40	53,-	25 / 250
TM3473G0050	50	88,-	25 / 200
TM3473G0063	63	152,-	10 / 150



Art. TM 3474  
přítlačný kroužek

objednáací kód	provedení	cena v Kč	balení
TM3474G0020	20	12,-	50 / 1200
TM3474G0025	25	19,-	50 / 800
TM3474G0032	32	23,-	25 / 500
TM3474G0040	40	32,-	25 / 250
TM3474G0050	50	68,-	25 / 200
TM3474G0063	63	88,-	10 / 150



Art. TM 3475  
O-kroužek

objednáací kód	provedení	cena v Kč	balení
TM3475G0020	20	4,-	50 / 1200
TM3475G0025	25	6,-	50 / 800
TM3475G0032	32	7,-	25 / 500
TM3475G0040	40	9,-	25 / 250
TM3475G0050	50	14,-	25 / 200
TM3475G0063	63	18,-	10 / 150

# Svěrné spojky Unidelta

Svěrné spojky a navrtávky **UNIDELTA** jsou konstruovány pro spojování trubek s vnějším průměrem 16 – 110 mm. Jsou plně kompatibilní se všemi trubkami PEHD, PE40, PE80 a PE100 splňujícími EN12201, ISO4427, ISO14236, ISO13460 a DIN8074. Běžně jsou používány pro rozvody pitné vody a kapalin při tlaku do 16 barů pro standardní aplikace. Kvalita materiálů použitých při výrobě těchto spojek je činí odolnými vůči rozleptání mnohými chemickými látkami (viz.technický katalog) a vůči UV záření. Systém kvality spojek **UNIDELTA** je certifikován UNI EN ISO 9001:2000.

Kompletní technické údaje, rozměry, tabulky tlaků a teplot, chemické odolnosti a montážní návody spojek a navrtávek **UNIDELTA** najdete v Technickém katalogu **UNIDELTA**.

## Materiály svěrných spojek



**1. Tělo:** polypropylen, vysoce stabilní kopolymer (PP-B) s ochranou proti UV záření

**2. Těsnění:** nitrilová pryž (NBR)

**3. Objímka:** polypropylen, vysoce stabilní kopolymer (PP-B) s ochranou proti UV záření

**4. Svěrný kroužek:** acetalová pryskyřice (POM)

**5. Matice:** polypropylen, vysoce stabilní kopolymer (PP-B) s ochranou proti UV záření



### Instrukce k montáži - svěrné spojky 16 - 63 mm:

1. Uřízněte trubku rovně za použití speciálních nástrojů pro řezání trubek, kotoučové nebo pásové pily. Doporučujeme použít vodící lišty pro zajištění přesného řezu.
2. Odstraňte veškeré ořepy a zkoste konec trubky pro usnadnění montáže a jako ochranu před poškozením těsnění spojky. Vnější povrch trubky, na který se připojuje spojka, musí být hladký, čistý a bez nerovností.
3. Odšroubujte modrou matici a nasadte ji na trubku, poté nasadte bílý svěrný kroužek. Ujistěte se, že je svěrný kroužek ve správné pozici, jeho konec s větším průměrem musí být směrem ke spojce.
4. Zatlačte trubku kolmo do spojky přes těsnění, dokud se nedotkne zářezky uvnitř těla spojky.
5. Dotáhněte matici ručně a pak použijte momentový klíč. Matice musí být pevně utažená, ale nemusí se dotýkat konce těla spojky.



### Instrukce k montáži - svěrné spojky 75 - 110 mm:

1. Uřízněte trubku ve správném úhlu za použití speciálních řezáku trubek, kotoučové nebo pásové pily. Při použití pásové pily doporučujeme použít vodící lišty pro zajištění přesného řezu.
2. Odstraňte veškeré ořepy a zkoste konec trubky pro usnadnění montáže a jako ochranu před poškozením těsnění spojky. Vnější povrch trubky, na který se připojuje spojka, musí být hladký, čistý a bez nerovností.
3. Odšroubujte modrou matici, ale nevyndávejte kroužky vsazené uvnitř (nedílný komponent).
4. Nasadte komponent na trubku a poté nasadte těsnění. Je užitečné promazat konec trubky a těsnění silikonovým nebo jiným mazivem, které nemá vliv na kvalitu pitné vody.
5. Zatlačte trubku kolmo do spojky přes těsnění, dokud se nedotkne zářezky uvnitř těla spojky.
6. Dotáhněte matici ručně a pak použijte momentový klíč. Matice musí být pevně utažená, ale nemusí se dotýkat konce těla spojky.



Art. UNI 1001  
spojka přímá

objednáací kód	provedení	cena v Kč	balení
UNI1001016000	16	29,-	70 / 350
UNI1001020000	20	39,-	50 / 250
UNI1001025000	25	48,-	30 / 150
UNI1001032000	32	58,-	20 / 100
UNI1001040000	40	100,-	10 / 50
UNI1001050000	50	135,-	1 / 25
UNI1001063000	63	187,-	1 / 15
UNI1001076000	75	352,-	1 / 11
UNI1001091000	90	436,-	1 / 6
UNI1001111000	110	932,-	1 / 4



Art. UNI 1003  
spojka přímá  
s vnějším závitem

objednáací kód	provedení	cena v Kč	balení
UNI1003016001	16 x 3/8"	19,-	140 / 610
UNI1003016002	16 x 1/2"	19,-	140 / 610
UNI1003016003	16 x 3/4"	19,-	140 / 610
UNI1003020002	20 x 1/2"	23,-	80 / 380
UNI1003020003	20 x 3/4"	23,-	80 / 380
UNI1003020004	20 x 1"	24,-	80 / 380
UNI1003025002	25 x 1/2"	27,-	50 / 240
UNI1003025003	25 x 3/4"	27,-	50 / 240
UNI1003025004	25 x 1"	27,-	50 / 220
UNI1003032002	32 x 1/2"	32,-	30 / 160
UNI1003032003	32 x 3/4"	32,-	30 / 160
UNI1003032004	32 x 1"	32,-	30 / 160
UNI1003032005	32 x 1"1/4	37,-	30 / 150
UNI1003040004	40 x 1"	61,-	20 / 90
UNI1003040005	40 x 1"1/4	61,-	20 / 85
UNI1003040006	40 x 1"1/2	61,-	20 / 85
UNI1003040007	40 x 2"	61,-	20 / 85
UNI1003050004	50 x 1"	81,-	1 / 50
UNI1003050005	50 x 1"1/4	81,-	1 / 50
UNI1003050006	50 x 1"1/2	81,-	1 / 50
UNI1003050007	50 x 2"	81,-	1 / 50
UNI1003063005	63 x 1"1/4	114,-	1 / 28
UNI1003063006	63 x 1"1/2	114,-	1 / 28
UNI1003063007	63 x 2"	114,-	1 / 28
UNI1003063008	63 x 2"1/2	114,-	1 / 25
UNI1003076007	75 x 2"	228,-	1 / 18
UNI1003076008	75 x 2"1/2	228,-	1 / 18
UNI1003076009	75 x 3"	228,-	1 / 18
UNI1003091007	90 x 2"	269,-	1 / 10
UNI1003091008	90 x 2"1/2	269,-	1 / 10
UNI1003091009	90 x 3"	269,-	1 / 10
UNI1003091010	90 x 4"	284,-	1 / 10
UNI1003111007	110 x 2"	531,-	1 / 6
UNI1003111009	110 x 3"	531,-	1 / 6
UNI1003111010	110 x 4"	531,-	1 / 6



Art. UNI 1002  
spojka přímá  
redukovaná

objednáací kód	provedení	cena v Kč	balení
UNI1002020016	20 x 16	39,-	60 / 270
UNI1002025020	25 x 20	42,-	40 / 170
UNI1002032020	32 x 20	56,-	30 / 130
UNI1002032025	32 x 25	56,-	25 / 110
UNI1002040025	40 x 25	96,-	15 / 65
UNI1002040032	40 x 32	96,-	15 / 65
UNI1002050025	50 x 25	125,-	9 / 45
UNI1002050032	50 x 32	125,-	9 / 40
UNI1002050040	50 x 40	125,-	6 / 30
UNI1002063025	63 x 25	176,-	1 / 27
UNI1002063032	63 x 32	176,-	1 / 25
UNI1002063040	63 x 40	176,-	1 / 25
UNI1002063050	63 x 50	176,-	1 / 18
UNI1002075050	75 x 50	321,-	1 / 16
UNI1002075063	75 x 63	321,-	1 / 12
UNI1002090063	90 x 63	425,-	1 / 8
UNI1002091076	90 x 75	425,-	1 / 7
UNI1002111091	110 x 90	890,-	1 / 4



Art. UNI 1004  
spojka přímá  
s vnitřním závitem  
\* konec závitu je vyztužen kroužkem  
z nerezové oceli

objednáací kód	provedení	cena v Kč	balení
UNI1004016002	16 x 1/2"	18,-	120 / 520
UNI1004016003	16 x 3/4"	18,-	120 / 520
UNI1004020002	20 x 1/2"	24,-	90 / 350
UNI1004020003	20 x 3/4"	24,-	90 / 350
UNI1004020004	20 x 1"	25,-	80 / 320
UNI1004025002	25 x 1/2"	29,-	50 / 220
UNI1004025003	25 x 3/4"	29,-	50 / 220
UNI1004025004	25 x 1"	29,-	50 / 200
UNI1004032002	32 x 1/2"	35,-	30 / 150
UNI1004032003	32 x 3/4"	35,-	30 / 150
UNI1004032004	32 x 1"	35,-	30 / 150
UNI1004032005	* 32 x 1"1/4	50,-	30 / 140
UNI1004040004	40 x 1"	56,-	20 / 85
UNI1004040005	* 40 x 1"1/4	56,-	20 / 85
UNI1004040006	* 40 x 1"1/2	56,-	20 / 85
UNI1004050005	* 50 x 1"1/4	82,-	1 / 50
UNI1004050006	* 50 x 1"1/2	82,-	1 / 50
UNI1004050007	* 50 x 2"	82,-	1 / 45
UNI1004063005	* 63 x 1"1/4	114,-	1 / 28
UNI1004063006	* 63 x 1"1/2	114,-	1 / 28
UNI1004063007	* 63 x 2"	114,-	1 / 28
UNI1004063008	* 63 x 2"1/2	114,-	1 / 26
UNI1004076007	* 75 x 2"	228,-	1 / 28
UNI1004076008	* 75 x 2"1/2	228,-	1 / 18
UNI1004076009	* 75 x 3"	228,-	1 / 17
UNI1004091007	* 90 x 2"	280,-	1 / 11
UNI1004091008	* 90 x 2"1/2	280,-	1 / 10
UNI1004091009	* 90 x 3"	280,-	1 / 10
UNI1004091010	* 90 x 4"	293,-	1 / 10
UNI1004111009	* 110 x 3"	663,-	1 / 6
UNI1004111010	* 110 x 4"	663,-	1 / 6



Art. UNI 1005

T-kus

objednáací kód	provedení	cena v Kč	balení
UNI1005016000	16	38,-	40 / 180
UNI1005020000	20	52,-	30 / 130
UNI1005025000	25	68,-	15 / 80
UNI1005032000	32	85,-	10 / 50
UNI1005040000	40	145,-	6 / 27
UNI1005050000	50	197,-	1 / 15
UNI1005063000	63	280,-	1 / 7
UNI1005076001	75	487,-	1 / 4
UNI1005091001	90	673,-	1 / 2
UNI1005111000	110	1.311,-	1 / 2

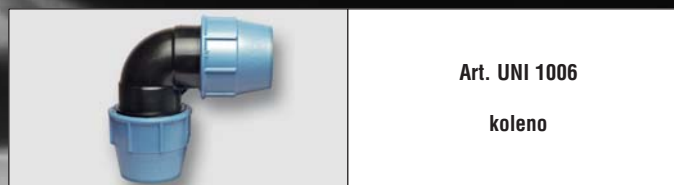

Art. UNI 1006

koleno

objednáací kód	provedení	cena v Kč	balení
UNI1006016000	16	31,-	70 / 300
UNI1006020000	20	39,-	50 / 240
UNI1006025000	25	48,-	30 / 140
UNI1006032000	32	57,-	20 / 90
UNI1006040000	40	104,-	10 / 45
UNI1006050000	50	145,-	1 / 25
UNI1006063000	63	176,-	1 / 13
UNI1006076001	75	342,-	1 / 9
UNI1006091001	90	424,-	1 / 5
UNI1006111000	110	880,-	1 / 4



Art. UNI 1007

T-kus  
s vnitřním závitem  
\* konec závitu je vyztužen kroužkem  
z nerezové oceli

objednáací kód	provedení	cena v Kč	balení
UNI1007016002	16 x 1/2"	31,-	50 / 230
UNI1007016003	16 x 3/4"	31,-	50 / 230
UNI1007020002	20 x 1/2"	41,-	40 / 180
UNI1007020003	20 x 3/4"	41,-	40 / 180
UNI1007025002	25 x 1/2"	52,-	25 / 110
UNI1007025003	25 x 3/4"	52,-	25 / 100
UNI1007025004	25 x 1"	58,-	25 / 100
UNI1007032002	32 x 1/2"	68,-	15 / 70
UNI1007032003	32 x 3/4"	68,-	15 / 70
UNI1007032004	32 x 1"	68,-	15 / 65
UNI1007032005	* 32 x 1"1/4	86,-	15 / 60
UNI1007040004	40 x 1"	125,-	8 / 35
UNI1007040005	* 40 x 1"1/4	125,-	8 / 35
UNI1007040006	* 40 x 1"1/2	135,-	8 / 35
UNI1007050002	* 50 x 1/2"	166,-	1 / 20
UNI1007050005	* 50 x 1"1/4	166,-	1 / 20
UNI1007050006	* 50 x 1"1/2	166,-	1 / 20
UNI1007050007	* 50 x 2"	187,-	1 / 20
UNI1007063005	* 63 x 1"1/4	239,-	1 / 12
UNI1007063006	* 63 x 1"1/2	239,-	1 / 12
UNI1007063007	* 63 x 2"	239,-	1 / 12
UNI1007063008	* 63 x 2"1/2	239,-	1 / 12
UNI1007076007	* 75 x 2"	393,-	1 / 8
UNI1007076008	* 75 x 2"1/2	393,-	1 / 7
UNI1007076009	* 75 x 3"	393,-	1 / 7
UNI1007091008	* 90 x 2"1/2	611,-	1 / 4
UNI1007091009	* 90 x 3"	611,-	1 / 4
UNI1007091010	* 90 x 4"	611,-	1 / 4
UNI1007111009	* 110 x 3"	922,-	1 / 4
UNI1007111010	* 110 x 4"	922,-	1 / 4

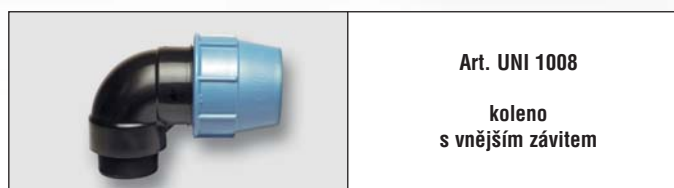

Art. UNI 1008

koleno  
s vnějším závitem

objednáací kód	provedení	cena v Kč	balení
UNI1008016002	16 x 1/2"	24,-	80 / 500
UNI1008016003	16 x 3/4"	24,-	80 / 500
UNI1008020002	20 x 1/2"	27,-	75 / 350
UNI1008020003	20 x 3/4"	27,-	75 / 350
UNI1008025002	25 x 1/2"	32,-	50 / 220
UNI1008025003	25 x 3/4"	32,-	50 / 220
UNI1008025004	25 x 1"	32,-	50 / 200
UNI1008032002	32 x 1/2"	41,-	30 / 130
UNI1008032003	32 x 3/4"	41,-	30 / 130
UNI1008032004	32 x 1"	41,-	30 / 130
UNI1008032005	32 x 1"1/4	41,-	30 / 130
UNI1008040004	40 x 1"	66,-	15 / 70
UNI1008040005	40 x 1"1/4	66,-	15 / 70
UNI1008040006	40 x 1"1/2	66,-	15 / 70
UNI1008050005	50 x 1"1/4	90,-	1 / 38
UNI1008050006	50 x 1"1/2	90,-	1 / 38
UNI1008050007	50 x 2"	90,-	1 / 38
UNI1008063006	63 x 1"1/2	125,-	1 / 20
UNI1008063007	63 x 2"	125,-	1 / 20
UNI1008063008	63 x 2"1/2	125,-	1 / 20
UNI1008076008	75 x 2"1/2	264,-	1 / 13
UNI1008076009	75 x 3"	264,-	1 / 13
UNI1008091009	90 x 3"	331,-	1 / 7
UNI1008091010	90 x 4"	331,-	1 / 7
UNI1008111010	110 x 4"	642,-	1 / 4

**Art. UNI 1009**

**koleno  
s vnitřním závitem**  
\* konec závitů je vyztužen kroužkem  
z nerezové oceli

objednací kód	provedení	cena v Kč	balení
UNI1009016002	16 x 1/2"	24,-	80 / 370
UNI1009016003	16 x 3/4"	24,-	80 / 370
UNI1009020002	20 x 1/2"	30,-	60 / 350
UNI1009020003	20 x 3/4"	30,-	60 / 330
UNI1009025002	25 x 1/2"	37,-	35 / 210
UNI1009025003	25 x 3/4"	37,-	35 / 200
UNI1009025004	25 x 1"	37,-	35 / 200
UNI1009032002	32 x 1/2"	43,-	25 / 130
UNI1009032003	32 x 3/4"	43,-	25 / 130
UNI1009032004	32 x 1"	43,-	25 / 130
UNI1009032005	* 32 x 1"1/4	63,-	25 / 110
UNI1009040003	40 x 3/4"	86,-	15 / 70
UNI1009040004	40 x 1"	86,-	15 / 70
UNI1009040005	* 40 x 1"1/4	86,-	15 / 60
UNI1009040006	* 40 x 1"1/2	86,-	15 / 60
UNI1009050005	* 50 x 1"1/4	114,-	1 / 32
UNI1009050006	* 50 x 1"1/2	114,-	1 / 32
UNI1009050007	* 50 x 2"	114,-	1 / 32
UNI1009063006	* 63 x 1"1/2	156,-	1 / 17
UNI1009063007	* 63 x 2"	156,-	1 / 17
UNI1009063008	* 63 x 2"1/2	156,-	1 / 17
UNI1009076007	* 75 x 2"	269,-	1 / 11
UNI1009076008	* 75 x 2"1/2	269,-	1 / 10
UNI1009076009	* 75 x 3"	269,-	1 / 10
UNI1009091009	* 90 x 3"	515,-	1 / 6
UNI1009091010	* 90 x 4"	515,-	1 / 6
UNI1009111009	* 110 x 3"	849,-	1 / 4
UNI1009111010	* 110 x 4"	849,-	1 / 4

**Art. UNI 1011**

**spojka s přírubou  
(výztužný kroužek  
z pozinkované oceli)**

objednací kód	provedení	cena v Kč	balení
UNI1011040006	40 x 1"1/2	326,-	1 / 20
UNI1011050006	50 x 1"1/2	326,-	1 / 14
UNI1011050007	50 x 2"	326,-	1 / 18
UNI1011063007	63 x 2"	349,-	1 / 13
UNI1011063008	63 x 2"1/2	349,-	1 / 13
UNI1011076008	75 x 2"1/2	481,-	1 / 8
UNI1011076009	75 x 3"	481,-	1 / 7
UNI1011091009	90 x 3"	585,-	1 / 6
UNI1011091010	90 x 4"	674,-	1 / 6
UNI1011111010	110 x 4"	844,-	1 / 4

**Art. UNI 1010**

**T-kus  
s vnějším závitem**

objednací kód	provedení	cena v Kč	balení
UNI1010016002	16 x 1/2"	41,-	50 / 240
UNI1010016003	16 x 3/4"	41,-	50 / 240
UNI1010020002	20 x 1/2"	43,-	40 / 180
UNI1010020003	20 x 3/4"	43,-	40 / 180
UNI1010025002	25 x 1/2"	56,-	25 / 110
UNI1010025003	25 x 3/4"	56,-	25 / 110
UNI1010025004	25 x 1"	56,-	25 / 100
UNI1010032002	32 x 1/2"	71,-	15 / 65
UNI1010032003	32 x 3/4"	71,-	15 / 65
UNI1010032004	32 x 1"	71,-	15 / 65
UNI1010032005	32 x 1"1/4	71,-	15 / 60
UNI1010040004	40 x 1"	125,-	8 / 35
UNI1010040005	40 x 1"1/4	125,-	8 / 35
UNI1010040006	40 x 1"1/2	125,-	8 / 35
UNI1010050005	50 x 1"1/4	176,-	1 / 20
UNI1010050006	50 x 1"1/2	176,-	1 / 20
UNI1010050007	50 x 2"	176,-	1 / 20
UNI1010063006	63 x 1"1/2	342,-	1 / 10
UNI1010063007	63 x 2"	342,-	1 / 10
UNI1010063008	63 x 2"1/2	342,-	1 / 10
UNI1010076008	75 x 2"1/2	425,-	1 / 6
UNI1010076009	75 x 3"	425,-	1 / 6
UNI1010091009	90 x 3"	620,-	1 / 4
UNI1010091010	90 x 4"	620,-	1 / 4
UNI1010111010	110 x 4"	1.019,-	1 / 2



**Art. UNI 1012**

**zátko**

objednací kód	provedení	cena v Kč	balení
UNI1012016000	16	21,-	140 / 700
UNI1012020000	20	27,-	100 / 400
UNI1012025000	25	30,-	50 / 250
UNI1012032000	32	36,-	40 / 170
UNI1012040000	40	60,-	20 / 100
UNI1012050000	50	90,-	10 / 55
UNI1012063000	63	122,-	1 / 30
UNI1012076001	75	290,-	1 / 22
UNI1012091001	90	332,-	1 / 12
UNI1012111000	110	714,-	1 / 6

# UNIDELTA - Art. 1025

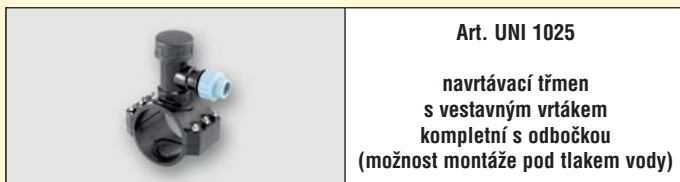
ZÁRUKA KVALITY



Art. UNI 1025  
navrtávací třmen  
s vestavným vrtákem  
kompletní s odbočkou  
(možnost montáže pod tlakem vody)

- vhodné pro trubky z Pe a PVC
- rychlé, čisté a elegantní vytvoření odbočky
- montáž na čistou trubku v libovolném místě
- vhodný otvor vytvoří vestavěný mosazný vrták, který zároveň zachytí vyříznutou část trubky
- provrtání trubky je možno provést i pod tlakem vody
- víčko zajistí 100% těsnost spojení

objednací kód	provedení	cena v Kč	balení
UNI1025110020001	110 x 20	1.360,-	6 / 16
UNI1025110025001	110 x 25	1.360,-	6 / 16
UNI1025110032001	110 x 32	1.360,-	6 / 16
UNI1025160020001	160 x 20	1.680,-	1 / 6
UNI1025160025001	160 x 25	1.680,-	1 / 6
UNI1025160032001	160 x 32	1.680,-	1 / 6

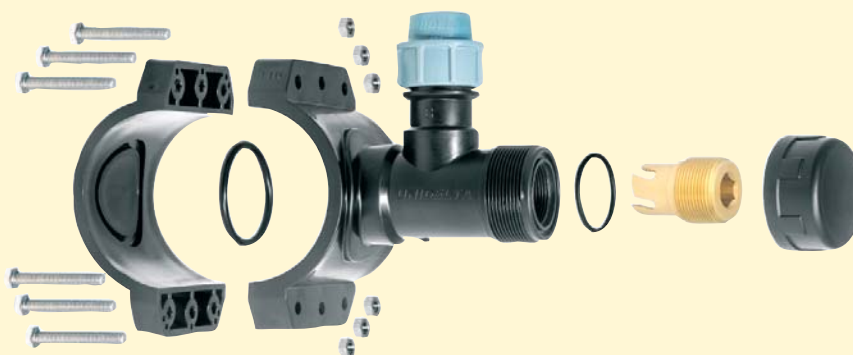

Art. UNI 1013  
T-kus  
redukovaný

objednací kód	provedení	cena v Kč	balení
UNI1013020016	20 x 16 x 20	59,-	30 / 150
UNI1013025020	25 x 20 x 25	67,-	20 / 80
UNI1013032020	32 x 20 x 32	86,-	15 / 60
UNI1013032025	32 x 25 x 32	86,-	12 / 55
UNI1013040025	40 x 25 x 40	145,-	6 / 32
UNI1013040032	40 x 32 x 40	145,-	6 / 30
UNI1013050025	50 x 25 x 50	197,-	1 / 20
UNI1013050032	50 x 32 x 50	197,-	1 / 18
UNI1013050040	50 x 40 x 50	197,-	1 / 17
UNI1013063025	63 x 25 x 63	260,-	1 / 11
UNI1013063032	63 x 32 x 63	260,-	1 / 11
UNI1013063040	63 x 40 x 63	260,-	1 / 8
UNI1013063050	63 x 50 x 63	260,-	1 / 8
UNI1013075063	75 x 63 x 75	487,-	1 / 5
UNI1013091063	90 x 63 x 90	700,-	1 / 3
UNI1013091076	90 x 75 x 90	700,-	1 / 3
UNI1013111091	110 x 90 x 110	1.399,-	1 / 2

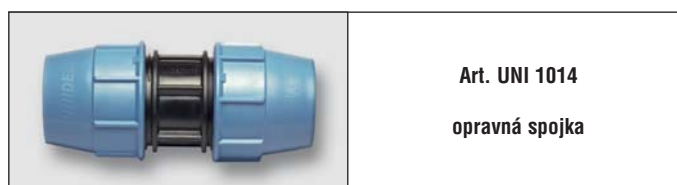

Art. UNI 1014  
opravná spojka

objednací kód	provedení	cena v Kč	balení
UNI1014025000	25	56,-	30 / 150
UNI1014032000	32	72,-	20 / 100
UNI1014040000	40	118,-	10 / 50
UNI1014050000	50	162,-	1 / 25
UNI1014063000	63	214,-	1 / 15
UNI1014076000	75	410,-	1 / 11
UNI1014091000	90	523,-	1 / 6
UNI1014111000	110	1.070,-	1 / 4





Art. UNI 1021  
PE kříž  
s vnitřním závitem

objednávací kód	provedení	cena v Kč	balení
UNI1021320303	32 x 3/4" x 32	85,-	1 / 70



Art. UNI 1029  
T-kus redukovaný  
na větší rozměr

objednávací kód	provedení	cena v Kč	balení
UNI1029020025	20 x 25 x 20	67,-	1 / 110
UNI1029025032	25 x 32 x 25	86,-	1 / 70
UNI1029032040	32 x 40 x 32	145,-	1 / 40
UNI1029040050	40 x 50 x 40	197,-	1 / 23

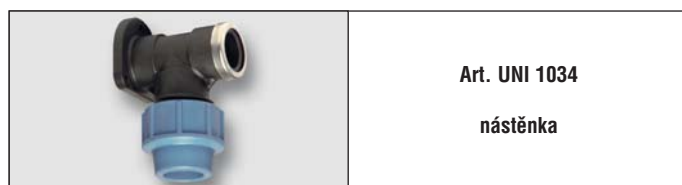

Art. UNI 1034  
nástěnka

objednávací kód	provedení	cena v Kč	balení
UNI1034020002	20 x 1/2"	75,-	1 / 55
UNI1034025003	25 x 3/4"	90,-	1 / 35

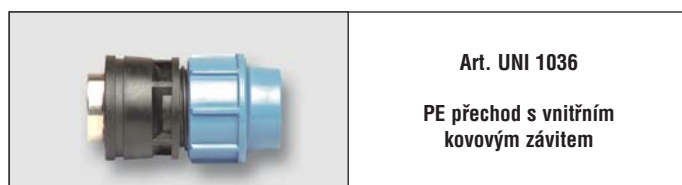

Art. UNI 1036  
PE přechod s vnitřním  
kovovým závitem

objednávací kód	provedení	cena v Kč	balení
UNI1036020002	20 x 1/2"	182,-	1 / 80
UNI1036025003	25 x 3/4"	211,-	1 / 45
UNI1036032004	32 x 1"	422,-	1 / 25
UNI1036040005	40 x 1"1/4	713,-	1 / 15
UNI1036050006	50 x 1"1/2	1.414,-	1 / 40
UNI1036063007	63 x 2"	1.806,-	1 / 20



Art. UNI 1023  
koleno  
s bočním výstupem 90°

objednávací kód	provedení	cena v Kč	balení
UNI1023025002	25 x 25 x 1/2"	69,-	1 / 25
UNI1023032002	32 x 32 x 1/2"	85,-	1 / 20
UNI1023032003	32 x 32 x 3/4"	85,-	1 / 20



Art. UNI 1033  
univerzální spojka

objednávací kód	provedení	cena v Kč	balení
UNI1033020003	15-22 x 20	146,-	1 / 20
UNI1033025003	15-22 x 25	146,-	1 / 20
UNI1033025004	20-27 x 25	162,-	1 / 20
UNI1033032004	20-27 x 32	189,-	1 / 18
UNI1033025005	27-34 x 25	179,-	1 / 18
UNI1033032005	27-34 x 32	200,-	1 / 15

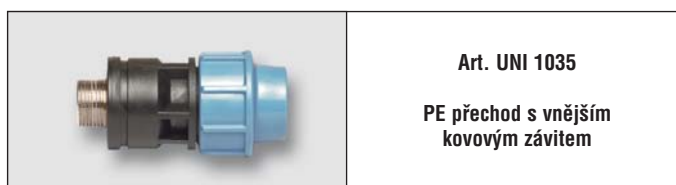

Art. UNI 1035  
PE přechod s vnějším  
kovovým závitem

objednávací kód	provedení	cena v Kč	balení
UNI1035020002	20 x 1/2"	207,-	1 / 70
UNI1035025003	25 x 3/4"	235,-	1 / 45
UNI1035032004	32 x 1"	551,-	1 / 25
UNI1035040005	40 x 1"1/4	917,-	1 / 15
UNI1035050006	50 x 1"1/2	1.548,-	1 / 40
UNI1035063007	63 x 2"	1.999,-	1 / 20

# UNIDELTA - Art. 1033

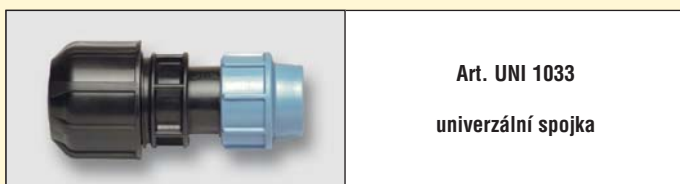

Art. UNI 1033  
univerzální spojka

Univerzální spojky **UNIDELTA**, art. 1033, lze použít ke spojení PE trubek s vnějším průměrem 20 až 32 mm. Polyethylenové trubky lze rychle připojit k trubkám z ostatních materiálů (např. ocel, měď, olovo, PVC atd.), které mají vnější průměr mezi 15 a 34 mm.

Jsou také vhodné pro přechod z metrických trubek (průměr v mm) na trubky v anglosaských jednotkách (průměr v palcích).

objednací kód	provedení	cena v Kč	balení
UNI1033020003	15-22 x 20	146,-	1 / 20
UNI1033025003	15-22 x 25	146,-	1 / 20
UNI1033025004	20-27 x 25	162,-	1 / 20
UNI1033032004	20-27 x 32	189,-	1 / 18
UNI1033025005	27-34 x 25	179,-	1 / 18
UNI1033032005	27-34 x 32	200,-	1 / 15

d <sub>1</sub> x d	D	D <sub>1</sub>	L	I	PN
15÷22 x 20	46	62	145	60	10
15÷22 x 25	57	62	145	64	10
20÷27 x 25	57	68	150	64	10
20÷27 x 32	63	68	158	72	10
27÷34 x 25	57	77	158	64	10
27÷34 x 32	63	77	165	72	10

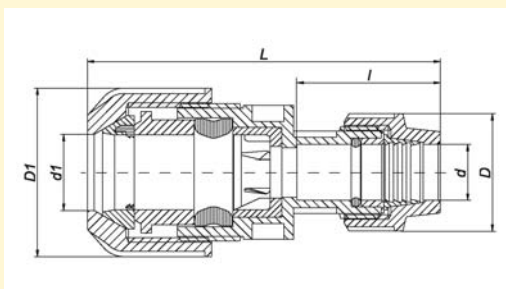

Pozinkovaná ocel - Měď - Olovo - U-PVC, PP, PE - a další

vnější průměr od 15 do 34 mm

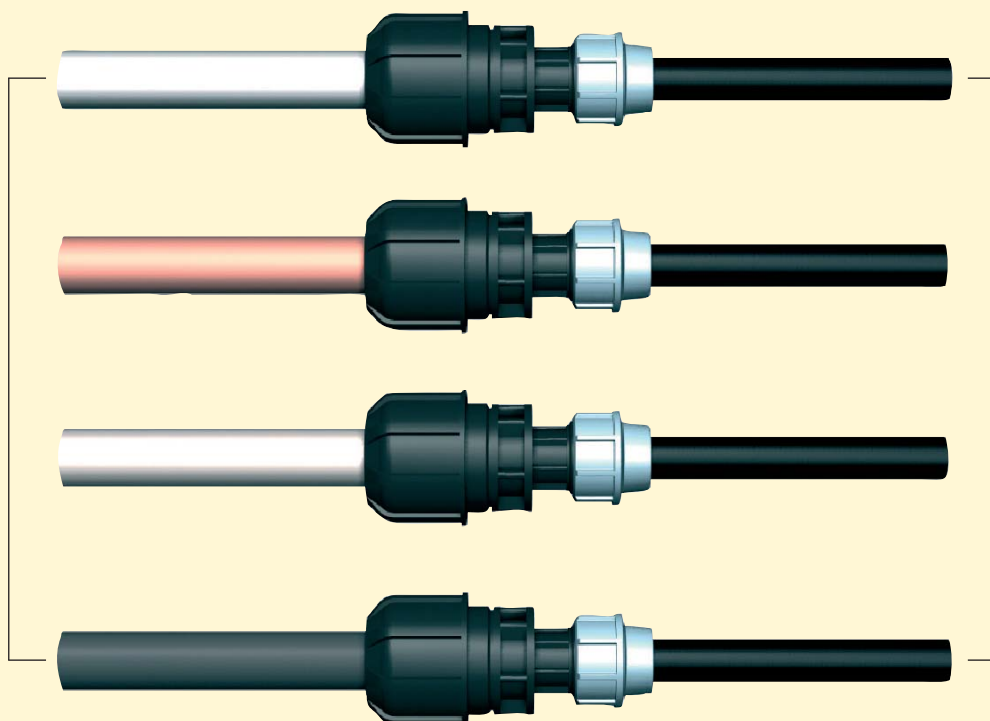

vnější průměr od 20 do 32 mm

PE metrická série

NOVINKA



Art. UNI 1070

kulový kohout  
pro připojení PE trubek

objednávací kód	provedení	cena v Kč	balení
UNI1070020000	20 x 20	240,-	1 / 30
UNI1070025000	25 x 25	260,-	1 / 20
UNI1070032000	32 x 32	290,-	1 / 30
UNI1070040000	40 x 40	550,-	1 / 18
UNI1070050000	50 x 50	620,-	1 / 12
UNI1070064000	63 x 63	890,-	1 / 10

NOVINKA



Art. UNI 1071

kulový kohout s vnitřním závitem  
pro připojení PE trubek

objednávací kód	provedení	cena v Kč	balení
UNI1071020002	20 x 1/2"	220,-	1 / 35
UNI1071025003	25 x 3/4"	230,-	1 / 25
UNI1071032004	32 x 1"	250,-	1 / 45
UNI1071040005	40 x 1"1/4	390,-	1 / 24
UNI1071050006	50 x 1"1/2	490,-	1 / 15
UNI1071064007	63 x 2"	780,-	1 / 12

NOVINKA



Art. UNI 1072

kulový kohout s vnějším závitem  
pro připojení PE trubek

objednávací kód	provedení	cena v Kč	balení
UNI1072020002	20 x 1/2"	220,-	1 / 35
UNI1072025003	25 x 3/4"	240,-	1 / 25
UNI1072032004	32 x 1"	260,-	1 / 45
UNI1072040005	40 x 1"1/4	430,-	1 / 24
UNI1072050006	50 x 1"1/2	520,-	1 / 15
UNI1072064007	63 x 2"	860,-	1 / 12

NOVINKA



Art. UNI 1073

kulový kohout MM  
pro připojení PE trubek

objednávací kód	provedení	cena v Kč	balení
UNI1073002002	1/2" x 1/2"	220,-	1 / 40
UNI1073003003	3/4" x 3/4"	230,-	1 / 30
UNI1073004004	1" x 1"	250,-	1 / 60
UNI1073005005	1"1/4 x 1"1/4	310,-	1 / 36
UNI1073006006	1"1/2 x 1"1/2	420,-	1 / 18
UNI1073007007	2" x 2"	680,-	1 / 12

NOVINKA



Art. UNI 1074

kulový kohout ŠŠ  
pro připojení PE trubek

objednávací kód	provedení	cena v Kč	balení
UNI1074002002	1/2" x 1/2"	220,-	1 / 40
UNI1074003003	3/4" x 3/4"	230,-	1 / 30
UNI1074004004	1" x 1"	250,-	1 / 60
UNI1074005005	1"1/4 x 1"1/4	330,-	1 / 36
UNI1074006006	1"1/2 x 1"1/2	420,-	1 / 18
UNI1074007007	2" x 2"	680,-	1 / 12

NOVINKA



Art. UNI 1075

kulový kohout ŠM  
pro připojení PE trubek

objednávací kód	provedení	cena v Kč	balení
UNI1075002002	1/2" x 1/2"	220,-	1 / 40
UNI1075003003	3/4" x 3/4"	230,-	1 / 30
UNI1075004004	1" x 1"	250,-	1 / 60
UNI1075005005	1"1/4 x 1"1/4	330,-	1 / 36
UNI1075006006	1"1/2 x 1"1/2	420,-	1 / 18
UNI1075007007	2" x 2"	680,-	1 / 12



Art. UNI 1019  
navrtávací třmen  
PN 10

objednáací kód	provedení	cena v Kč	balení
UNI1019025002	25 x 1/2"	19,-	2 / 180
UNI1019025003	25 x 3/4"	19,-	2 / 180
UNI1019032002	32 x 1/2"	24,-	2 / 140
UNI1019032003	32 x 3/4"	24,-	2 / 140
UNI1019032004	32 x 1"	24,-	2 / 140
UNI1019040002	40 x 1/2"	30,-	2 / 110
UNI1019040003	40 x 3/4"	30,-	2 / 110
UNI1019040004	40 x 1"	30,-	2 / 110
UNI1019050002	50 x 1/2"	33,-	4 / 80
UNI1019050003	50 x 3/4"	33,-	4 / 80
UNI1019050004	50 x 1"	33,-	4 / 80
UNI1019050005	50 x 1 1/4"	33,-	4 / 80
UNI1019063002	63 x 1/2"	46,-	4 / 55
UNI1019063003	63 x 3/4"	46,-	4 / 55
UNI1019063004	63 x 1"	46,-	4 / 55
UNI1019063005	63 x 1 1/4"	46,-	4 / 55
UNI1019063006	63 x 1 1/2"	46,-	4 / 55
UNI1019075002	75 x 1/2"	63,-	4 / 40
UNI1019075003	75 x 3/4"	63,-	4 / 40
UNI1019075004	75 x 1"	63,-	4 / 40
UNI1019075005	75 x 1 1/4"	63,-	4 / 40
UNI1019075006	75 x 1 1/2"	63,-	4 / 40
UNI1019075007	75 x 2"	63,-	4 / 40
UNI1019090002	90 x 1/2"	72,-	4 / 30
UNI1019090003	90 x 3/4"	72,-	4 / 30
UNI1019090004	90 x 1"	72,-	4 / 30
UNI1019090005	90 x 1 1/4"	72,-	4 / 30
UNI1019090006	90 x 1 1/2"	72,-	4 / 30
UNI1019090007	90 x 2"	72,-	4 / 30
UNI1019110002	110 x 1/2"	85,-	4 / 19
UNI1019110003	110 x 3/4"	85,-	4 / 19
UNI1019110004	110 x 1"	85,-	4 / 19
UNI1019110005	110 x 1 1/4"	85,-	4 / 19
UNI1019110006	110 x 1 1/2"	85,-	4 / 19
UNI1019110007	110 x 2"	85,-	4 / 19
UNI1019125002	125 x 1/2"	178,-	6 / 12
UNI1019125003	125 x 3/4"	178,-	6 / 12
UNI1019125004	125 x 1"	178,-	6 / 12
UNI1019125005	125 x 1 1/4"	178,-	6 / 12
UNI1019125006	125 x 1 1/2"	178,-	6 / 12
UNI1019125007	125 x 2"	178,-	6 / 12



Art. UNI 1020  
navrtávací dvojitý třmen  
PN 10

objednáací kód	provedení	cena v Kč	balení
UNI1020025002	25 x 1/2"	28,-	2 / 160
UNI1020025003	25 x 3/4"	28,-	2 / 160
UNI1020032002	32 x 1/2"	37,-	2 / 110
UNI1020032003	32 x 3/4"	37,-	2 / 110
UNI1020032004	32 x 1"	37,-	2 / 110
UNI1020040002	40 x 1/2"	43,-	2 / 100
UNI1020040003	40 x 3/4"	43,-	2 / 100
UNI1020040004	40 x 1"	43,-	2 / 100
UNI1020050002	50 x 1/2"	49,-	4 / 60
UNI1020050003	50 x 3/4"	49,-	4 / 60
UNI1020050004	50 x 1"	49,-	4 / 60
UNI1020050005	50 x 1 1/4"	49,-	4 / 60
UNI1020063002	63 x 1/2"	67,-	4 / 45
UNI1020063003	63 x 3/4"	67,-	4 / 45
UNI1020063004	63 x 1"	67,-	4 / 45
UNI1020063005	63 x 1 1/4"	67,-	4 / 45
UNI1020063006	63 x 1 1/2"	67,-	4 / 45
UNI1020075002	75 x 1/2"	93,-	4 / 30
UNI1020075003	75 x 3/4"	93,-	4 / 30
UNI1020075004	75 x 1"	93,-	4 / 30
UNI1020075005	75 x 1 1/4"	93,-	4 / 30
UNI1020075006	75 x 1 1/2"	93,-	4 / 30
UNI1020075007	75 x 2"	93,-	4 / 30
UNI1020090002	90 x 1/2"	109,-	4 / 25
UNI1020090003	90 x 3/4"	109,-	4 / 25
UNI1020090004	90 x 1"	109,-	4 / 25
UNI1020090005	90 x 1 1/4"	109,-	4 / 25
UNI1020090006	90 x 1 1/2"	109,-	4 / 25
UNI1020090007	90 x 2"	109,-	4 / 25
UNI1020110002	110 x 1/2"	130,-	4 / 15
UNI1020110003	110 x 3/4"	130,-	4 / 15
UNI1020110004	110 x 1"	130,-	4 / 15
UNI1020110005	110 x 1 1/4"	130,-	4 / 15
UNI1020110006	110 x 1 1/2"	130,-	4 / 15
UNI1020110007	110 x 2"	130,-	4 / 15
UNI1020125002	125 x 1/2"	287,-	6 / 10
UNI1020125003	125 x 3/4"	287,-	6 / 10
UNI1020125004	125 x 1"	287,-	6 / 10
UNI1020125005	125 x 1 1/4"	287,-	6 / 10
UNI1020125006	125 x 1 1/2"	287,-	6 / 10
UNI1020125007	125 x 2"	287,-	6 / 10



Art. UNI 1026  
navrtávací třmen  
PN 10 (\*PN 16)

objednáací kód	provedení	cena v Kč	balení
UNI1026160003	*160 x 3/4"	434,-	6 / 13
UNI1026160004	*160 x 1"	434,-	6 / 13
UNI1026160005	160 x 1 1/4"	434,-	6 / 13
UNI1026160006	160 x 1 1/2"	434,-	6 / 13
UNI1026160007	160 x 2"	535,-	6 / 13
UNI1026160008	160 x 2 1/2"	535,-	6 / 10
UNI1026160009	160 x 3"	535,-	6 / 9
UNI1026160010	160 x 4"	535,-	6 / 9



Art. UNI 1026  
navrtávací třmen  
PN 10 (\*PN 16)

objednáací kód	provedení	cena v Kč	balení
UNI1026200003	*200 x 3/4"	1.506,-	6 / 11
UNI1026200004	*200 x 1"	1.506,-	6 / 11
UNI1026200005	200 x 1 1/4"	1.506,-	6 / 11
UNI1026200006	200 x 1 1/2"	1.506,-	6 / 11
UNI1026200007	200 x 2"	1.506,-	6 / 11
UNI1026200008	200 x 2 1/2"	1.506,-	6 / 11
UNI1026200009	200 x 3"	1.506,-	6 / 9
UNI1026200010	200 x 4"	1.506,-	6 / 8



Art. UNI 0217  
kroužek

objednací kód	provedení	cena v Kč	balení
UNI0217016000	16	4,-	1 / -
UNI0217020000	20	5,-	1 / -
UNI0217025000	25	6,-	1 / -
UNI0217032000	32	8,-	1 / -
UNI0217040000	40	13,-	1 / -
UNI0217050000	50	16,-	1 / -
UNI0217063000	63	27,-	1 / -
UNI0217075001	75	65,-	1 / -
UNI0217090001	90	84,-	1 / -
UNI0217110001	110	111,-	1 / -



Art. UNI 0218  
matka

objednací kód	provedení	cena v Kč	balení
UNI0218016000	16	8,-	1 / -
UNI0218020000	20	10,-	1 / -
UNI0218025000	25	11,-	1 / -
UNI0218032000	32	15,-	1 / -
UNI0218040000	40	25,-	1 / -
UNI0218050000	50	32,-	1 / -
UNI0218063000	63	53,-	1 / -
UNI0218075001	75	101,-	1 / -
UNI0218090001	90	246,-	1 / -
UNI0218110001	110	323,-	1 / -



Art. UNI 0219  
svěrný kroužek

objednací kód	provedení	cena v Kč	balení
UNI0219016000	16	5,-	1 / -
UNI0219020000	20	6,-	1 / -
UNI0219025000	25	7,-	1 / -
UNI0219032000	32	10,-	1 / -
UNI0219040000	40	14,-	1 / -
UNI0219050000	50	22,-	1 / -
UNI0219063000	63	33,-	1 / -
UNI0219075001	75	47,-	1 / -
UNI0219090001	90	61,-	1 / -
UNI0219110001	110	90,-	1 / -



Art. UNI 0220  
O-kroužek

objednací kód	provedení	cena v Kč	balení
UNI0220016000	16	6,-	1 / -
UNI0220020000	20	6,-	1 / -
UNI0220025000	25	9,-	1 / -
UNI0220032000	32	9,-	1 / -
UNI0220040000	40	14,-	1 / -
UNI0220050000	50	16,-	1 / -
UNI0220063000	63	22,-	1 / -
UNI0220075001	75	29,-	1 / -
UNI0220090001	90	39,-	1 / -
UNI0220110001	110	49,-	1 / -



Art. UNI 1038  
klíč na spojky  
(vyrobený z acetalové pryskyřice)

objednací kód	provedení	cena v Kč	balení
UNI1038016001	∅ 16-63	259,-	1
UNI1038063002	∅ 63-110	499,-	1



Art. UNI 1037  
utahovací klíč na spojky  
(vyrobený z polypropylenu)

objednací kód	provedení	cena v Kč	balení
UNI1037016001	∅ 16-63	129,-	1



Art. GB 1719xxxxx

svěrná spojka s vnějším závitem  
typ QA, A, AF

objednací kód	rozměr	vnější průměr trubky v mm	použití	cena v Kč	balení
GB011500000	A 3/8"	17,2	ocelová trubka	197,-	1
GB171950001	QA 1/2"	19,7 - 21,8	ocelová, PE a varná trubka	227,-	18
GB171950002	QA 3/4"	24,6 - 27,3	ocelová, PE a varná trubka	260,-	18
GB171950003	QA 1"	31,4 - 34,2	ocelová, PE a varná trubka	303,-	15
GB171950004	QA 1" 1/4	39,5 - 42,9	ocelová a PE trubka	460,-	10
GB021500004445	A 1" 1/4	44,5 x 44,5	varná trubka	424,-	10
GB171950005	QA 1" 1/2	47,9 - 51,5	ocelová, PE a varná trubka	571,-	8
GB171950006	QA 2"	59,7 - 63,5	ocelová, PE a varná trubka	707,-	6
GB012200007	AF 2" 1/2	76,1	ocelová trubka	1.808,-	1
GB012200008	AF 3"	88,9	ocelová trubka	2.311,-	1
GB012200009	AF 4"	114,3	ocelová trubka	2.969,-	1



Art. GB 1719xxxxx

svěrná spojka s vnitřním závitem  
typ QI, I, IF

objednací kód	rozměr	vnější průměr trubky v mm	použití	cena v Kč	balení
GB011500100	I 3/8"	17,2	ocelová trubka	193,-	1
GB171950101	QI 1/2"	19,7 - 21,8	ocelová, PE a varná trubka	235,-	18
GB171950102	QI 3/4"	24,6 - 27,3	ocelová, PE a varná trubka	263,-	18
GB171950103	QI 1"	31,4 - 34,2	ocelová, PE a varná trubka	307,-	15
GB171950104	QI 1" 1/4	39,5 - 42,9	ocelová a PE trubka	478,-	10
GB021500104445	I 1" 1/4	44,5 x 44,5	varná trubka	446,-	10
GB171950105	QI 1" 1/2	47,9 - 51,5	ocelová, PE a varná trubka	505,-	8
GB171950106	QI 2"	59,7 - 63,5	ocelová, PE a varná trubka	758,-	6
GB012200107	IF 2" 1/2	76,1	ocelová trubka	2.009,-	1
GB012200108	IF 3"	88,9	ocelová trubka	2.166,-	1
GB012200109	IF 4"	114,3	ocelová trubka	2.670,-	1



Art. GB 1719xxxxx

svěrná spojka přímá pro oboustranné spojení  
typ QO, OF

\* přechod ocel-varná trubka na vyžádání

objednací kód	rozměr	vnější průměr trubky v mm	použití	cena v Kč	balení
GB171950201	QO 1/2"	19,7 - 21,8	ocelová, PE a varná trubka	255,-	18
GB171950202	QO 3/4"	24,6 - 27,3	ocelová, PE a varná trubka	313,-	15
GB171950203	QO 1"	31,4 - 34,2	ocelová, PE a varná trubka	390,-	15
GB171950204	QO 1" 1/4	39,5 - 42,9	ocelová a PE trubka	534,-	10
GB021500204445	O 1" 1/4	44,5 x 44,5	varná trubka	639,-	10
GB171950205	QO 1" 1/2	47,9 - 51,5	ocelová, PE a varná trubka	569,-	8
GB171950206	QO 2"	59,7 - 63,5	ocelová, PE a varná trubka	931,-	6
GB012200207	OF 2" 1/2	76,1	ocelová trubka	2.510,-	1
GB012200208	OF 3"	88,9	ocelová trubka	2.637,-	1
GB012200209	OF 4"	114,3	ocelová trubka	3.714,-	1



Art. GB 1719xxxxx

svěrná spojka pro oboustranné spojení  
s odbočkou s vnitřním závitem  
typ QT, TF

\* přechod ocel-varná trubka na vyžádání

objednací kód	rozměr	vnější průměr trubky v mm	použití	cena v Kč	balení
GB171950401	QT 1/2"	19,7 - 21,8	ocelová, PE a varná trubka	277,-	18
GB171950402	QT 3/4"	24,6 - 27,3	ocelová, PE a varná trubka	327,-	15
GB171950403	QT 1"	31,4 - 34,2	ocelová, PE a varná trubka	404,-	15
GB171950404	QT 1" 1/4	39,5 - 42,9	ocelová a PE trubka	577,-	10
GB0215004445	T 1" 1/4	44,5 x 44,5	varná trubka	696,-	10
GB171950405	QT 1" 1/2	47,9 - 51,5	ocelová, PE a varná trubka	632,-	8
GB171950406	QT 2"	59,7 - 63,5	ocelová, PE a varná trubka	987,-	6
GB012200407	TF 2"1/2	76,1	ocelová trubka	2.753,-	1
GB012200408	TF 3"	88,9	ocelová trubka	3.342,-	1
GB012200409	TF 4"	114,3	ocelová trubka	3.802,-	1

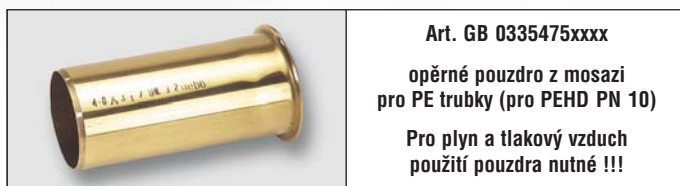

Art. GB 0335475xxxx

opěrné pouzdro z mosazi  
pro PE trubky (pro PEHD PN 10)

Pro plyn a tlakový vzduch  
použití pouzdra nutné !!!

objednací kód	provedení	cena v Kč	balení
GB03354752019	20 x 1,9 x 60	272,-	1
GB03354752523	25 x 2,3 x 65	119,-	1
GB03354753230	32 x 2,9 x 70	163,-	1
GB03354754037	40 x 3,7 x 75	202,-	1
GB03354755046	50 x 4,6 x 80	202,-	1
GB03354756358	63 x 5,8 x 90	322,-	1



NOVÉ ROZMĚRY

Art. GB 0126028xx

litinový třmen - typ DSK  
(pro ocelovou trubku)

\* na objednávku

objednací kód	provedení	cena v Kč	balení
GB012602800	DSK 3/8"	211,-	18
GB012602801	DSK 1/2"	164,-	18
GB012602802	DSK 3/4"	181,-	18
GB012602803	DSK 1"	228,-	18
GB012602804	DSK 1"1/4	281,-	10
GB012602805	DSK 1"1/2	404,-	6
GB012602806	DSK 2"	534,-	6
• GB012602807*	DSK 2"1/2	709,-	1
• GB012602808*	DSK 3"	849,-	1
• GB012602809*	DSK 4"	1.129,-	1



NOVÉ ROZMĚRY

Art. GB 01261280xxx

litinový třmen - typ ANB  
(pro ocelovou trubku)

\* na objednávku

objednací kód	provedení	cena v Kč	balení
GB01261280101	1/2" x 1/2"	181,-	15
GB01261280201	3/4" x 1/2"	211,-	15
GB01261280301	1" x 1/2"	268,-	15
GB01261280302	1" x 3/4"	268,-	15
GB01261280402	1"1/4 x 3/4"	308,-	8
GB01261280502	1"1/2 x 3/4"	425,-	6
GB01261280603	2" x 1"	546,-	4
• GB01261280703*	2"1/2 x 1"	739,-	1
• GB01261280704*	2"1/2 x 1"1/4	739,-	1
• GB01261280705*	2"1/2 x 1"1/2	739,-	1
• GB01261280803*	3" x 1"	895,-	1
• GB01261280804*	3" x 1"1/4	895,-	1
• GB01261280805*	3" x 1"1/2	895,-	1
• GB01261280806*	3" x 2"	1.069,-	1
• GB01261280903*	4" x 1"	1.169,-	1
• GB01261280904*	4" x 1"1/4	1.169,-	1
• GB01261280905*	4" x 1"1/2	1.169,-	1
• GB01261280906*	4" x 2"	1.349,-	1

**NOVÉ ROZMĚRY**



**Art. GB 090**  
koleno pozink

objednávací kód	provedení	cena v Kč	balení
GB090-04V	1/2"	16,-	10 / 150
GB090-05V	3/4"	24,-	10 / 80
GB090-06V	1"	36,-	10 / 50
GB090-07V	1"1/4	54,-	1 / 30
GB090-08V	1"1/2	73,-	1 / 25
GB090-09V	2"	109,-	1 / 12
• GB090-10V	2"1/2	194,-	1 / 1
• GB090-11V	3"	295,-	1 / 1

**NOVÉ ROZMĚRY**



**Art. GB 092**  
koleno pozink ŠM

objednávací kód	provedení	cena v Kč	balení
GB092-04V	1/2"	18,-	10 / 150
GB092-05V	3/4"	26,-	10 / 80
GB092-06V	1"	39,-	10 / 50
GB092-07V	1"1/4	68,-	1 / 30
GB092-08V	1"1/2	83,-	1 / 25
GB092-09V	2"	118,-	1 / 12
• GB092-10V	2"1/2	267,-	1 / 1
• GB092-11V	3"	413,-	1 / 1

**NOVÉ ROZMĚRY**



**Art. GB 130**  
T-kus pozink

objednávací kód	provedení	cena v Kč	balení
GB130-04V	1/2"	21,-	10 / 100
GB130-05V	3/4"	30,-	10 / 50
GB130-06V	1"	47,-	10 / 30
GB130-07V	1"1/4	71,-	1 / 20
GB130-08V	1"1/2	91,-	1 / 15
GB130-09V	2"	136,-	1 / 10
• GB130-10V	2"1/2	294,-	1 / 1
• GB130-11V	3"	383,-	1 / 1

**NOVÉ ROZMĚRY**



**Art. GB 130**  
T-kus redukovaný  
pozink

objednávací kód	provedení	cena v Kč	balení
GB130-22V	3/4" x 1/2"	37,-	10 / 70
GB130-25V	1" x 1/2"	57,-	10 / 50
GB130-26V	1" x 3/4"	57,-	10 / 40
GB130-29V	1"1/4 x 1"	86,-	1 / 25
GB130-32V	1"1/2 x 1"	109,-	1 / 15
GB130-33V	1"1/2 x 1"1/4	141,-	1 / 15
GB130-36V	2" x 1"	154,-	1 / 10
GB130-37V	2" x 1"1/4	177,-	1 / 10
GB130-38V	2" x 1"1/2	177,-	1 / 10
• GB130-50V	3" x 2"	618,-	1 / 1
• GB130-51V	3" x 1"	667,-	1 / 1

**NOVÉ ROZMĚRY**



**Art. GB 270**  
nátrubek pozink

objednávací kód	provedení	cena v Kč	balení
GB270-04V	1/2"	14,-	10 / 180
GB270-05V	3/4"	17,-	10 / 100
GB270-06V	1"	29,-	10 / 80
GB270-07V	1"1/4	41,-	1 / 40
GB270-08V	1"1/2	50,-	1 / 35
GB270-09V	2"	77,-	1 / 15
• GB270-10V	2"1/2	138,-	1 / 1
• GB270-11V	3"	202,-	1 / 1

**NOVÉ ROZMĚRY**



**Art. GB 240**  
nátrubek redukovaný  
pozink

objednávací kód	provedení	cena v Kč	balení
GB240-22V	3/4" x 1/2"	22,-	10 / 100
GB240-25V	1" x 1/2"	32,-	10 / 90
GB240-26V	1" x 3/4"	29,-	10 / 70
GB240-29V	1"1/4 x 1"	43,-	1 / 50
GB240-32V	1"1/2 x 1"	59,-	1 / 40
GB240-33V	1"1/2 x 1"1/4	59,-	1 / 35
GB240-36V	2" x 1"	100,-	1 / 25
GB240-37V	2" x 1"1/4	89,-	1 / 25
GB240-38V	2" x 1"1/2	89,-	1 / 20
• GB240-44V	2"1/2 x 2"	228,-	1 / 1
• GB240-50V	3" x 2"	309,-	1 / 1
• GB240-51V	3" x 2"1/2	357,-	1 / 1



NOVÉ ROZMĚRY

 Art. GB 280  
vsuvka pozink

objednávací kód	provedení	cena v Kč	balení
GB280-04V	1/2"	14,-	10 / 160
GB280-05V	3/4"	18,-	10 / 140
GB280-06V	1"	25,-	10 / 60
GB280-07V	1"1/4	37,-	1 / 40
GB280-08V	1"1/2	52,-	1 / 35
GB280-09V	2"	71,-	1 / 20
• GB280-10V	2"1/2	120,-	1 / 1
• GB280-11V	3"	203,-	1 / 1

NOVÉ ROZMĚRY

 Art. GB 245  
redukovaná vsuvka pozink

objednávací kód	provedení	cena v Kč	balení
GB245-22V	3/4" x 1/2"	23,-	10 / 150
GB245-25V	1" x 1/2"	33,-	10 / 80
GB245-26V	1" x 3/4"	33,-	10 / 90
GB245-29V	1"1/4 x 1"	54,-	1 / 50
GB245-32V	1"1/2 x 1"	68,-	1 / 40
GB245-33V	1"1/2 x 1"1/4	68,-	1 / 30
GB245-36V	2" x 1"	100,-	1 / 25
GB245-37V	2" x 1"1/4	115,-	1 / 22
GB245-38V	2" x 1"1/2	100,-	1 / 22
• GB245-50V	3" x 2"	485,-	1 / 1
• GB245-51V	3" x 2"1/2	485,-	1 / 1

NOVÉ ROZMĚRY

 Art. GB 241  
redukce pozink

objednávací kód	provedení	cena v Kč	balení
GB241-22V	3/4" x 1/2"	15,-	10 / 200
GB241-25V	1" x 1/2"	23,-	10 / 110
GB241-26V	1" x 3/4"	23,-	10 / 120
GB241-29V	1"1/4 x 1"	37,-	1 / 75
GB241-32V	1"1/2 x 1"	43,-	1 / 50
GB241-33V	1"1/2 x 1"1/4	43,-	1 / 75
GB241-36V	2" x 1"	59,-	1 / 25
GB241-37V	2" x 1"1/4	59,-	1 / 30
GB241-38V	2" x 1"1/2	59,-	1 / 40
• GB241-44V	2"1/2 x 2"	101,-	1 / 1
• GB241-50V	3" x 2"	147,-	1 / 1

NOVÉ ROZMĚRY

 Art. GB 290  
zátky pozink

objednávací kód	provedení	cena v Kč	balení
GB290-04V	1/2"	11,-	10 / 350
GB290-05V	3/4"	14,-	10 / 200
GB290-06V	1"	18,-	10 / 70
GB290-07V	1"1/4	27,-	1 / 50
GB290-08V	1"1/2	32,-	1 / 40
GB290-09V	2"	45,-	1 / 27
• GB290-10V	2"1/2	119,-	1 / 1
• GB290-11V	3"	166,-	1 / 1

NOVÉ ROZMĚRY

 Art. GB 330  
šroubení pozink hol. MM  
(těsnící na plocho)

objednávací kód	provedení	cena v Kč	balení
GB330-04V	1/2"	52,-	10 / 80
GB330-05V	3/4"	63,-	10 / 60
GB330-06V	1"	77,-	10 / 30
GB330-07V	1"1/4	109,-	1 / 17
GB330-08V	1"1/2	145,-	1 / 12
GB330-09V	2"	208,-	1 / 10
• GB330-10V	2"1/2	472,-	1 / 1
• GB330-11V	3"	743,-	1 / 1

NOVÉ ROZMĚRY

 Art. GB 331  
šroubení pozink ŠM  
(těsnící na plocho)

objednávací kód	provedení	cena v Kč	balení
GB331-04V	1/2"	63,-	10 / 40
GB331-05V	3/4"	82,-	10 / 30
GB331-06V	1"	100,-	1 / 25
GB331-07V	1"1/4	145,-	1 / 15
GB331-08V	1"1/2	181,-	1 / 12
GB331-09V	2"	244,-	1 / 7
• GB331-10V	2"1/2	590,-	1 / 1
• GB331-11V	3"	920,-	1 / 1

**NOVÉ ROZMĚRY****Art. GB 300**  
víčko pozink

objednáací kód	provedení	cena v Kč	balení
GB300-04V	1/2"	13,-	10 / 250
GB300-05V	3/4"	16,-	10 / 200
GB300-06V	1"	22,-	10 / 70
GB300-07V	1"1/4	41,-	1 / 50
GB300-08V	1"1/2	54,-	1 / 35
GB300-09V	2"	75,-	1 / 22
• GB300-10V	2"1/2	185,-	1 / 1
• GB300-11V	3"	212,-	1 / 1

**NOVINKA****Art. GB 301**  
víčko hladké

objednáací kód	provedení	cena v Kč	balení
GB301-04V	1/2"	15,-	10 / 250
GB301-05V	3/4"	18,-	10 / 200
GB301-06V	1"	26,-	10 / 70
GB301-07V	1"1/4	37,-	1 / 50
GB301-08V	1"1/2	49,-	1 / 35
GB301-09V	2"	68,-	1 / 22
GB301-10V	2"1/2	154,-	1 / 30
GB301-11V	3"	212,-	1 / 24

**SNÍŽENÍ  
CENY****Art. GB 072**  
varný mezikus  
s jednostranným závitem

objednáací kód	provedení	cena v Kč	balení
GB072.150.03S	3/8" x 150 mm	33,-	1 / 1
GB072.150.04S	1/2" x 150 mm	21,-	1 / 1
GB072.150.05S	3/4" x 150 mm	27,-	1 / 1
GB072.150.06S	1" x 150 mm	40,-	1 / 1
GB072.150.07S	1"1/4 x 150 mm	48,-	1 / 1
GB072.150.08S	1"1/2 x 150 mm	55,-	1 / 1
GB072.150.09S	2" x 150 mm	84,-	1 / 1

# ▶ Kapitola 3



## M o s a z n é t v a r o v k y T I E M M E

- 60 mosazné tvarovky TIEMME
- 68 mosazné tvarovky TIEMME silnostěnné
- 69 mosazné tvarovky TIEMME pochromované

2018



Art. TM 1550CT  
mosazné hrdlo MM  
série COMPACT

objednací kód	provedení	cena v Kč	balení
TM1550G000404CT	1/2" x 1/2"	29,-	10 / 100
TM1550G000505CT	3/4" x 3/4"	40,-	10 / 100
TM1550G000606CT	1" x 1"	81,-	5 / 50



Art. TM 1560CT  
mosazné koleno MM  
série COMPACT

objednací kód	provedení	cena v Kč	balení
TM1560G000404CT	1/2" x 1/2"	41,-	10 / 100
TM1560G000505CT	3/4" x 3/4"	70,-	5 / 75
TM1560G000606CT	1" x 1"	116,-	5 / 50



Art. TM 1561CT  
mosazné koleno ŠM  
série COMPACT

objednací kód	provedení	cena v Kč	balení
TM1561G000404CT	1/2" x 1/2"	45,-	10 / 100
TM1561G000505CT	3/4" x 3/4"	71,-	5 / 50
TM1561G000606CT	1" x 1"	111,-	5 / 25



Art. TM 1570CT  
mosazný T-kus MMM  
série COMPACT

objednací kód	provedení	cena v Kč	balení
TM1570G000404CT	1/2" x 1/2" x 1/2"	48,-	10 / 100
TM1570G000505CT	3/4" x 3/4" x 3/4"	76,-	5 / 50
TM1570G000606CT	1" x 1" x 1"	133,-	5 / 25



Art. TM 1552XL  
mosazná vsuvka ŠŠ  
série XL  
(H = 37 mm)

objednací kód	provedení	cena v Kč	balení
TM1552G000404XL	1/2" x 1/2"	37,-	10 / 100
TM1552G000505XL	3/4" x 3/4"	57,-	10 / 100
TM1552G000606XL	1" x 1"	92,-	5 / 50



Art. TM 1220  
mosazné prodloužení

objednáací kód	provedení	cena v Kč	balení
TM1220G001004	1/2" x 10 mm	25,-	25 / 400
TM1220G001504	1/2" x 15 mm	32,-	25 / 350
TM1220G002004	1/2" x 20 mm	42,-	10 / 300
TM1220G002504	1/2" x 25 mm	54,-	10 / 250
TM1220G003004	1/2" x 30 mm	56,-	10 / 200



Art. TM 1530  
mosazné prodloužení

objednáací kód	provedení	cena v Kč	balení
TM1530G0310	3/8" x 10	31,-	10 / 500
TM1530G0315	3/8" x 15	35,-	10 / 450
TM1530G0320	3/8" x 20	39,-	10 / 300
TM1530G0330	3/8" x 30	60,-	10 / 250
TM1530G0340	3/8" x 40	72,-	10 / 200
TM1530G0350	3/8" x 50	90,-	10 / 200
TM1530G0410	1/2" x 10	30,-	10 / 350
TM1530G0415	1/2" x 15	33,-	10 / 300
TM1530G0420	1/2" x 20	41,-	10 / 250
TM1530G0425	1/2" x 25	50,-	10 / 200
TM1530G0430	1/2" x 30	55,-	10 / 200
TM1530G0440	1/2" x 40	82,-	5 / 120
TM1530G0450	1/2" x 50	96,-	5 / 120
TM1530G0480	1/2" x 80	134,-	5 / 80
TM1530G04100	1/2" x 100	165,-	5 / 70
TM1530G04150	1/2" x 150	423,-	5 / 50
TM1530G0510	3/4" x 10	48,-	10 / 200
TM1530G0515	3/4" x 15	55,-	10 / 200
TM1530G0520	3/4" x 20	65,-	10 / 180
TM1530G0525	3/4" x 25	87,-	5 / 150
TM1530G0530	3/4" x 30	83,-	5 / 100
TM1530G0540	3/4" x 40	130,-	5 / 100
TM1530G0550	3/4" x 50	177,-	5 / 80
TM1530G0580	3/4" x 80	204,-	5 / 50
TM1530G05100	3/4" x 100	247,-	5 / 40
TM1530G0610	1" x 10	98,-	10 / 150
TM1530G0615	1" x 15	113,-	10 / 130
TM1530G0620	1" x 20	116,-	10 / 120
TM1530G0625	1" x 25	196,-	5 / 90
TM1530G0630	1" x 30	206,-	5 / 80
TM1530G0640	1" x 40	243,-	5 / 70
TM1530G0650	1" x 50	266,-	5 / 60



Art. TM 1540  
mosazná spojka

objednáací kód	provedení	cena v Kč	balení
TM1540G04050	1/2" x 50	43,-	1 / 50
TM1540G04060	1/2" x 60	55,-	1 / 45
TM1540G04070	1/2" x 70	60,-	1 / 40
TM1540G04080	1/2" x 80	70,-	1 / 35
TM1540G04090	1/2" x 90	83,-	1 / 30
TM1540G04100	1/2" x 100	93,-	1 / 30
TM1530G04150	1/2" x 150	146,-	1 / 15
TM1540G04200	1/2" x 200	208,-	1 / 15
TM1540G04250	1/2" x 250	268,-	1 / 15
TM1540G05050	3/4" x 50	80,-	1 / 30
TM1540G05060	3/4" x 60	94,-	1 / 30
TM1540G05070	3/4" x 70	107,-	1 / 30
TM1540G05080	3/4" x 80	117,-	1 / 20
TM1540G05090	3/4" x 90	129,-	1 / 20
TM1540G05100	3/4" x 100	144,-	1 / 20
TM1540G05150	3/4" x 150	246,-	1 / 10
TM1540G05200	3/4" x 200	306,-	1 / 10
TM1540G05250	3/4" x 250	421,-	1 / 8
TM1540G06050	1" x 50	102,-	1 / 20
TM1540G06060	1" x 60	114,-	1 / 20
TM1540G06070	1" x 70	144,-	1 / 15
TM1540G06080	1" x 80	155,-	1 / 15
TM1540G06090	1" x 90	184,-	1 / 12
TM1540G06100	1" x 100	194,-	1 / 12
TM1540G06150	1" x 150	324,-	1 / 6
TM1540G06200	1" x 200	412,-	1 / 6
TM1540G06250	1" x 250	528,-	1 / 6
TM1540G07050	1"1/4 x 50	175,-	1 / 20
TM1540G07060	1"1/4 x 60	200,-	1 / 15
TM1540G07070	1"1/4 x 70	258,-	1 / 15
TM1540G07080	1"1/4 x 80	243,-	1 / 12
TM1540G07090	1"1/4 x 90	304,-	1 / 12
TM1540G07100	1"1/4 x 100	248,-	1 / 12
TM1540G07150	1"1/4 x 150	408,-	1 / 6
TM1540G07200	1"1/4 x 200	542,-	1 / 6
TM1540G07250	1"1/4 x 250	726,-	1 / 3



Art. TM 1560

mosazné  
koleno MM

objednáací kód	provedení	cena v Kč	balení
TM1560G000303	3/8" x 3/8"	59,-	10 / 100
TM1560G000403	1/2" x 3/8"	86,-	10 / 100
TM1560G000404	1/2" x 1/2"	48,-	10 / 100
TM1560G000504	3/4" x 1/2"	107,-	5 / 100
TM1560G000505	3/4" x 3/4"	81,-	5 / 75
TM1560G000605	1" x 3/4"	197,-	5 / 50
TM1560G000606	1" x 1"	140,-	5 / 50
TM1560G000706	1"1/4 x 1"	441,-	5 / 25
TM1560G000707	1"1/4 x 1"1/4	290,-	5 / 25
TM1560G000808	1"1/2 x 1"1/2	446,-	5 / 20
TM1560G000909	2" x 2"	571,-	2 / 10
TM1560G001111*	3" x 3"	1.790,-	1 / 3
TM1560G001212*	4" x 4"	2.490,-	1 / 3

\* doprodej



Art. TM 1561

mosazné  
koleno ŠM

objednáací kód	provedení	cena v Kč	balení
TM1561G000303	3/8" x 3/8"	70,-	10 / 100
TM1561G000404	1/2" x 1/2"	61,-	10 / 100
TM1561G000505	3/4" x 3/4"	90,-	5 / 50
TM1561G000606	1" x 1"	131,-	5 / 25
TM1561G000707	1"1/4 x 1"1/4	284,-	5 / 25
TM1561G000808	1"1/2 x 1"1/2	401,-	5 / 25
TM1561G000909	2" x 2"	634,-	2 / 10



Art. TM 1562

mosazné  
koleno ŠŠ  
\* plochá dosedací plocha

objednáací kód	provedení	cena v Kč	balení
TM1562G000303	3/8" x 3/8"	57,-	10 / 100
TM1562G000404	1/2" x 1/2" *	54,-	10 / 100
TM1562G000505	3/4" x 3/4"	90,-	10 / 100



Art. TM 1563

mosazné koleno ŠM  
s lemem

objednáací kód	provedení	cena v Kč	balení
TM1563G000404	1/2" x 1/2"	63,-	10 / 100
TM1563G000505	3/4" x 3/4"	107,-	5 / 50
TM1563G000606	1" x 1"	160,-	5 / 25



Art. TM 1567

mosazná nástěnka

objednáací kód	provedení	cena v Kč	balení
TM1567G000404	1/2" x 1/2"	93,-	10 / 100
TM1567G000505	3/4" x 3/4"	128,-	5 / 50



Art. TM 1570

mosazný  
T-kus MMM

objednáací kód	provedení	cena v Kč	balení
TM1570G030303	3/8" x 3/8" x 3/8"	75,-	10 / 100
TM1570G040304	1/2" x 3/8" x 1/2"	96,-	10 / 100
TM1570G040404	1/2" x 1/2" x 1/2"	52,-	10 / 100
TM1570G050305	3/4" x 3/8" x 3/4"	144,-	5 / 50
TM1570G050405	3/4" x 1/2" x 3/4"	99,-	5 / 50
TM1570G050505	3/4" x 3/4" x 3/4"	84,-	5 / 50
TM1570G060406	1" x 1/2" x 1"	155,-	5 / 25
TM1570G060506	1" x 3/4" x 1"	169,-	5 / 25
TM1570G060606	1" x 1" x 1"	148,-	5 / 25
TM1570G070407	1"1/4 x 1/2" x 1"1/4	411,-	5 / 25
TM1570G070507	1"1/4 x 3/4" x 1"1/4	403,-	5 / 25
TM1570G070607	1"1/4 x 1" x 1"1/4	416,-	5 / 25
TM1570G070707	1"1/4 x 1"1/4 x 1"1/4	320,-	5 / 20
TM1570G080808	1"1/2 x 1"1/2 x 1"1/2	420,-	5 / 15
TM1570G090909	2" x 2" x 2"	630,-	2 / 10
TM1570G111111*	3" x 3" x 3"	1.990,-	1 / 3
TM1570G121212*	4" x 4" x 4"	2.990,-	1 / 2

\* doprodej



Art. TM 1571

mosazný  
T-kus MŠM

objednáací kód	provedení	cena v Kč	balení
TM1571G040404	1/2" x 1/2" x 1/2"	83,-	10 / 100
TM1571G050505	3/4" x 3/4" x 3/4"	126,-	5 / 50
TM1571G060606	1" x 1" x 1"	222,-	5 / 25



Art. TM 1572

mosazný  
T-kus ŠŠŠ

\* s masivní dosedací plochou

objednáací kód	provedení	cena v Kč	balení
TM1572G030303	3/8" x 3/8" x 3/8"	75,-	10 / 100
TM1572G040404FD*	1/2" x 1/2" x 1/2"	viz kap.8 str.123	10 / 100
TM1572G050505	3/4" x 3/4" x 3/4"	94,-	5 / 75
TM1572G060606	1" x 1" x 1"	196,-	5 / 50



Art. TM 1580

mosazný kříž

objednáací kód	provedení	cena v Kč	balení
TM1580G040404	1/2"	208,-	5 / 75
TM1580G050505	3/4"	277,-	5 / 25
TM1580G060606	1"	487,-	5 / 25
TM1580G070707	1"1/4	861,-	5 / 15
TM1580G080808	1"1/2	939,-	5 / 15
TM1580G090909	2"	1.393,-	1 / 5



Art. TM 1552  
mosazná vsuvka ŠŠ

objednací kód	provedení	cena v Kč	balení
TM1552G000202	1/4" x 1/4"	16,-	10 / 100
TM1552G000302	3/8" x 1/4"	20,-	10 / 100
TM1552G000303	3/8" x 3/8"	17,-	10 / 100
TM1552G000402	1/2" x 1/4"	29,-	10 / 100
TM1552G000403	1/2" x 3/8"	21,-	10 / 100
TM1552G000404	1/2" x 1/2"	21,-	10 / 100
TM1552G000504	3/4" x 1/2"	35,-	10 / 100
TM1552G000505	3/4" x 3/4"	36,-	10 / 100
TM1552G000604	1" x 1/2"	64,-	5 / 100
TM1552G000605	1" x 3/4"	66,-	5 / 100
TM1552G000606	1" x 1"	59,-	5 / 100
TM1552G000706	1"1/4 x 1"	124,-	5 / 50
TM1552G000707	1"1/4 x 1"1/4	134,-	5 / 50
TM1552G000807	1"1/2 x 1"1/4	208,-	5 / 50
TM1552G000808	1"1/2 x 1"1/2	178,-	5 / 25
TM1552G000908	2" x 1"1/2	401,-	2 / 30
TM1552G000909	2" x 2"	341,-	2 / 20
TM1552G001008	2"1/2 x 1"1/2	624,-	2 / 20
TM1552G001010	2"1/2 x 2"1/2	683,-	2 / 10
TM1552G001111	3" x 3"	1.031,-	1 / 5
TM1552G001212	4" x 4"	1.663,-	1 / 5

NOVÉ ROZMĚRY



Art. TM 1551  
mosazná redukce  
(obrácená)  
vnější / vnitřní závit

objednací kód	provedení AxB	cena v Kč	balení
•TM1551G000203	1/4" x 3/8"	34,-	10 / 100
•TM1551G000204	1/4" x 1/2"	55,-	10 / 100
TM1551G000303	3/8" x 3/8"	33,-	10 / 100
TM1551G000304	3/8" x 1/2"	31,-	10 / 100
TM1551G000306	3/8" x 1"	118,-	10 / 100
TM1551G000403	1/2" x 3/8"	29,-	10 / 100
TM1551G000404	1/2" x 1/2"	33,-	10 / 100
TM1551G000405	1/2" x 3/4"	42,-	10 / 100
TM1551G000406	1/2" x 1"	78,-	10 / 100
TM1551G000504	3/4" x 1/2"	42,-	10 / 100
TM1551G000505	3/4" x 3/4"	55,-	10 / 100
TM1551G000506	3/4" x 1"	70,-	10 / 100
TM1551G000605	1" x 3/4"	89,-	10 / 100
TM1551G000606	1" x 1"	75,-	10 / 100
•TM1551G000607	1" x 1"1/4	195,-	5 / 50
•TM1551G000708	1"1/4 x 1"1/2	285,-	2 / 30

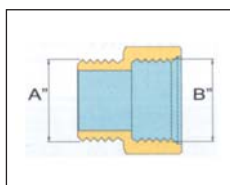

Art. TM 1581  
mosazná  
redukce ŠM

objednací kód	provedení	cena v Kč	balení
TM1581G000201	1/4" x 1/8"	21,-	25 / 100
TM1581G000301	3/8" x 1/8"	19,-	25 / 100
TM1581G000302	3/8" x 1/4"	14,-	25 / 100
TM1581G000401	1/2" x 1/8"	29,-	25 / 100
TM1581G000402	1/2" x 1/4"	19,-	25 / 100
TM1581G000403	1/2" x 3/8"	16,-	25 / 100
TM1581G000503	3/4" x 3/8"	33,-	10 / 100
TM1581G000504	3/4" x 1/2"	24,-	10 / 100
TM1581G000602	1" x 1/4"	93,-	10 / 100
TM1581G000603	1" x 3/8"	68,-	10 / 100
TM1581G000604	1" x 1/2"	57,-	10 / 100
TM1581G000605	1" x 3/4"	49,-	10 / 100
TM1581G000704	1"1/4 x 1/2"	130,-	5 / 50
TM1581G000705	1"1/4 x 3/4"	109,-	5 / 50
TM1581G000706	1"1/4 x 1"	89,-	5 / 50
TM1581G000805	1"1/2 x 3/4"	187,-	5 / 50
TM1581G000806	1"1/2 x 1"	155,-	5 / 50
TM1581G000807	1"1/2 x 1"1/4	133,-	5 / 50
TM1581G000906	2" x 1"	321,-	2 / 40
TM1581G000907	2" x 1"1/4	244,-	2 / 40
TM1581G000908	2" x 1"1/2	212,-	2 / 40
TM1581G001006	2"1/2 x 1"	966,-	2 / 30
TM1581G001007	2"1/2 x 1"1/4	1.022,-	2 / 30
TM1581G001008	2"1/2 x 1"1/2	912,-	2 / 30
TM1581G001009	2"1/2 x 2"	882,-	2 / 30
TM1581G001108	3" x 1"1/2	1.443,-	1 / 15
TM1581G001109	3" x 2"	1.352,-	1 / 1
TM1581G001110	3" x 2"1/2	1.247,-	1 / 1
TM1581G001209	4" x 2"	1.745,-	1 / 10
TM1581G001210	4" x 2"1/2	1.999,-	1 / 10
TM1581G001211	4" x 3"	1.873,-	1 / 9



Art. TM 1550  
mosazné  
hrdlo MM

objednací kód	provedení	cena v Kč	balení
TM1550G000202	1/4" x 1/4"	37,-	10 / 100
TM1550G000303	3/8" x 3/8"	47,-	10 / 100
TM1550G000403	1/2" x 3/8"	34,-	10 / 100
TM1550G000404	1/2" x 1/2"	36,-	10 / 100
TM1550G000504	3/4" x 1/2"	48,-	10 / 100
TM1550G000505	3/4" x 3/4"	46,-	10 / 100
TM1550G000604	1" x 1/2"	94,-	10 / 100
TM1550G000605	1" x 3/4"	89,-	10 / 100
TM1550G000606	1" x 1"	98,-	5 / 50
TM1550G000706	1"1/4 x 1"	165,-	5 / 50
TM1550G000707	1"1/4 x 1"1/4	149,-	5 / 50
TM1550G000808	1"1/2 x 1"1/2	245,-	2 / 40
TM1550G000909	2" x 2"	407,-	2 / 20
TM1550G001010	2"1/2 x 2"1/2	869,-	1 / 10
TM1550G001212	4" x 4"	2.150,-	1 / 5



**NOVÉ ROZMĚRY**



Art. TM 1555CP

radiátorové připojovací  
šroubení přímé,  
těsnící na plocho

objednací kód	provedení	cena v Kč	balení
•TM1555G000303CP	3/8" x 3/8"	55,-	5 / 100
TM1555G000404CP	1/2" x 1/2"	65,-	5 / 100
TM1555G000505CP	3/4" x 3/4"	104,-	5 / 50
TM1555G000606CP	1" x 1"	182,-	5 / 50
TM1555G000707CP	1 1/4" x 1 1/4"	264,-	5 / 25
TM1555G000808CP	1 1/2" x 1 1/2"	472,-	2 / 20
TM1555G000909CP	2" x 2"	699,-	2 / 10



Art. TM 1555

radiátorové připojovací  
šroubení přímé  
s O-kroužkem

objednací kód	provedení	cena v Kč	balení
TM1555G000404	1/2" x 1/2"	78,-	5 / 100
TM1555G000505	3/4" x 3/4"	116,-	5 / 50
TM1555G000606	1" x 1"	188,-	5 / 50
TM1555G000707	1 1/4" x 1 1/4"	304,-	5 / 25
TM1555G000808	1 1/2" x 1 1/2"	581,-	2 / 20
TM1555G000909	2" x 2"	1.014,-	2 / 10



Art. TM 1565CP

radiátorové připojovací  
šroubení rohové,  
těsnící na plocho

objednací kód	provedení	cena v Kč	balení
TM1565G000404CP	1/2" x 1/2"	86,-	5 / 75
TM1565G000505CP	3/4" x 3/4"	140,-	5 / 50
TM1565G000606CP	1" x 1"	243,-	5 / 25
TM1565G000707CP	1 1/4" x 1 1/4"	365,-	2 / 20
TM1565G000808CP	1 1/2" x 1 1/2"	784,-	2 / 10
TM1565G000909CP	2" x 2"	1.569,-	2 / 6



Art. TM 1565

radiátorové připojovací  
šroubení rohové  
s O-kroužkem

objednací kód	provedení	cena v Kč	balení
TM1565G000404	1/2" x 1/2"	102,-	5 / 75
TM1565G000505	3/4" x 3/4"	161,-	5 / 50
TM1565G000606	1" x 1"	267,-	5 / 25
TM1565G000707	1 1/4" x 1 1/4"	462,-	5 / 20
TM1565G000808	1 1/2" x 1 1/2"	744,-	5 / 10
TM1565G000909	2" x 2"	1.375,-	2 / 6



Art. TM 1557CP

připojovací šroubení přímé  
těsnící na plocho

objednací kód	provedení	cena v Kč	balení
TM1557G000404CP	1/2" x 1/2"	172,-	5 / 100
TM1557G000505CP	3/4" x 3/4"	205,-	5 / 50
TM1557G000606CP	1" x 1"	356,-	5 / 50



Art. TM 1557

připojovací šroubení přímé  
těsnící kónicky (kov/kov)

objednací kód	provedení	cena v Kč	balení
TM1557G000404	1/2" x 1/2"	166,-	5 / 100
TM1557G000505	3/4" x 3/4"	200,-	5 / 50
TM1557G000606	1" x 1"	348,-	5 / 50



Art. TM 1521CP

připojovací půlšroubení  
těsnící na plocho

objednací kód	provedení	cena v Kč	balení
TM1521G0504CP	3/4" x 1/2"	52,-	5 / 100
TM1521G0605CP	1" x 3/4"	80,-	5 / 100
TM1521G0706CP	1 1/4" x 1"	126,-	5 / 50



Art. TM 1522

připojovací šroubení  
k vodoměrům (sada)  
(2 matky, 2 niply, vč. těsnění)

**SNÍŽENÍ  
CENY**

objednací kód	provedení	cena v Kč	balení
TM1522G0504	3/4" x 1/2"	89,-	1 / 80
TM1522G0605	1" x 3/4"	139,-	1 / 40
TM1522G0706	1 1/4" x 1"	299,-	1 / 20
TM1522G0807	1 1/2" x 1 1/4"	449,-	1 / 15
TM1522G0908	2" x 1 1/2"	649,-	1 / 10
TM1522G1009	2 1/2" x 2"	1.199,-	1 / 5

Řez artiklem "CP" - radiátorové šroubení těsnící na plocho

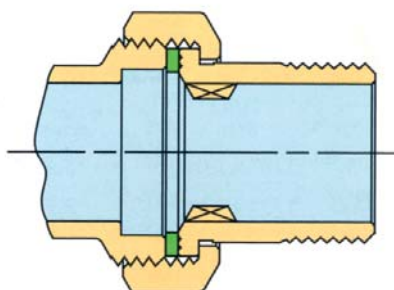



Art. TM 1500  
mosazný hadičník  
s vnějším závitem

objednávací kód	provedení	cena v Kč	balení
TM1500G0602	6 x 1/4"	34,-	25 / 1000
TM1500G0802	8 x 1/4"	31,-	25 / 1000
TM1500G1002	10 x 1/4"	36,-	25 / 1000
TM1500G1003	10 x 3/8"	36,-	25 / 600
TM1500G1203	12 x 3/8"	37,-	25 / 600
TM1500G1204	12 x 1/2"	39,-	10 / 350
TM1500G1403	14 x 3/8"	37,-	10 / 400
TM1500G1404	14 x 1/2"	41,-	10 / 300
TM1500G1504	15 x 1/2"	52,-	10 / 300
TM1500G2004	20 x 1/2"	40,-	10 / 250
TM1500G2005	20 x 3/4"	63,-	10 / 200
TM1500G2505	25 x 3/4"	95,-	10 / 150
TM1500G2506	25 x 1"	92,-	10 / 100
TM1500G3006	30 x 1"	119,-	10 / 80
TM1500G3507	35 x 1"1/4	148,-	5 / 50
TM1500G4008	40 x 1"1/2	211,-	5 / 40
TM1500G4508	45 x 1"1/2	351,-	5 / 35
TM1500G5009	50 x 2"	372,-	2 / 20



Art. TM 1501  
mosazný hadičník  
s vnitřním závitem

objednávací kód	provedení	cena v Kč	balení
TM1501G1002	10 x 1/4"	55,-	25 / 600
TM1501G1003	10 x 3/8"	59,-	25 / 600
TM1501G1004	10 x 1/2"	51,-	25 / 500
TM1501G1304	13 x 1/2"	59,-	10 / 400
TM1501G1504	15 x 1/2"	58,-	10 / 300
TM1501G1804	18 x 1/2"	54,-	10 / 300
TM1501G2005	20 x 3/4"	75,-	10 / 200
TM1501G2506	25 x 1"	127,-	10 / 100
TM1501G3006	30 x 1"	140,-	10 / 80
TM1501G3007	30 x 1"1/4	191,-	5 / 80
TM1501G3507	35 x 1"1/4	196,-	5 / 75

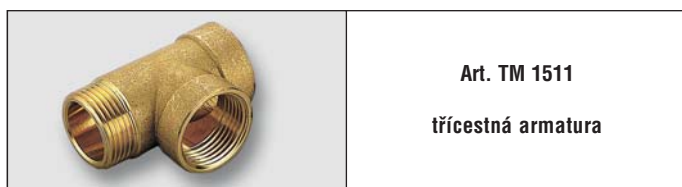

Art. TM 1511  
třicestná armatura

objednávací kód	provedení	cena v Kč	balení
TM1511G037206	1" x 72	178,-	5 / 50



Art. TM 1510  
pěticestná armatura

objednávací kód	provedení	cena v Kč	balení
TM1510G057206	1" x 72	199,-	5 / 40
TM1510G058206	1" x 82	228,-	5 / 40
TM1510G059206	1" x 92	243,-	5 / 35

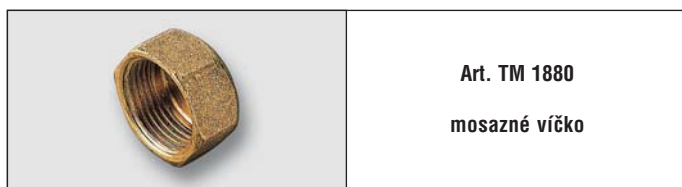

Art. TM 1880  
mosazné víčko

objednávací kód	provedení	cena v Kč	balení
TM1880G0003	3/8"	17,-	25 / 100
TM1880G0004	1/2"	16,-	25 / 100
TM1880G0005	3/4"	27,-	10 / 100
TM1880G0006	1"	51,-	10 / 100
TM1880G0007	1"1/4	142,-	5 / 100
TM1880G0008	1"1/2	227,-	5 / 75
TM1880G0009	2"	403,-	5 / 50

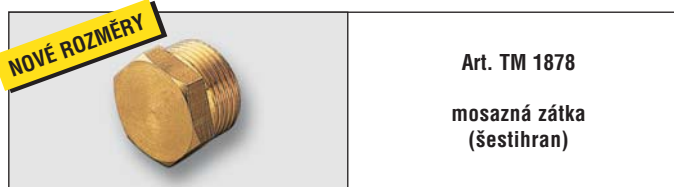

NOVÉ ROZMĚRY

Art. TM 1878  
mosazná zátka  
(šestihran)

objednávací kód	provedení	cena v Kč	balení
TM1878G0003	3/8"	14,-	25 / 100
TM1878G0004	1/2"	16,-	25 / 100
TM1878G0005	3/4"	29,-	10 / 100
TM1878G0006	1"	58,-	10 / 100
TM1878G0007	1"1/4	119,-	5 / 100
• TM1878G0008	1"1/2	148,-	5 / 50
• TM1878G0009	2"	225,-	2 / 40

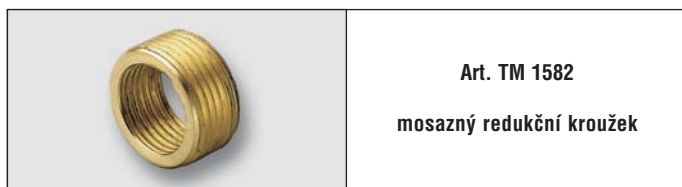

Art. TM 1582  
mosazný redukční kroužek

objednávací kód	provedení	cena v Kč	balení
TM1582G000403	1/2" x 3/8"	16,-	25 / 100
TM1582G000504	3/4" x 1/2"	25,-	25 / 100
TM1582G000605	1" x 3/4"	36,-	10 / 100

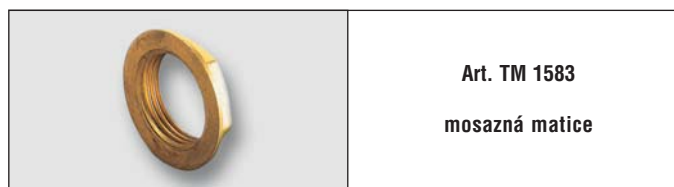

Art. TM 1583  
mosazná matice

objednávací kód	provedení	cena v Kč	balení
TM1583G0004	1/2"	25,-	10 / 100
TM1583G0005	3/4"	32,-	10 / 100
TM1583G0006	1"	38,-	10 / 100
TM1583G0007	1"1/4	48,-	10 / 100
TM1583G0008	1"1/2	63,-	5 / 100
TM1583G0009	2"	133,-	5 / 100



Art. TM 1555SET  
šroubení pro připojení čerpadla  
s vnějším závitem  
ISO 228  
(sada - 2x matka, 2x nipl, 2x těsnění)

objednací kód	provedení	závit čerp.	cena v Kč	balení
TM1555G0504SET	1/2"	3/4"	129,-	1 / 50
TM1555G0605SET	3/4"	1"	187,-	1 / 50
TM1555G0706SET	1"	1"1/4	290,-	1 / 25
TM1555G0807SET	1"1/4	1"1/2	457,-	1 / 20



Art. TM 1557SET  
šroubení pro připojení čerpadla  
s vnitřním závitem  
ISO 228  
(sada - 2x matka, 2x nipl, 2x těsnění)

objednací kód	provedení	závit čerp.	cena v Kč	balení
TM1557G0705SET	3/4"	1"1/4	342,-	1 / 25
TM1557G0806SET	1"	1"1/2	410,-	1 / 20
TM1557G0907SET	1"1/4	2"	608,-	1 / 10



Art. TM 1200  
mosazná přechodka  
vnější závit

objednací kód	provedení	cena v Kč	balení
TM1200G001003	10 x 3/8"	36,-	10 / 350
TM1200G001004	10 x 1/2"	45,-	10 / 250



Art. TM 3910  
mosazná přechodka  
vnější závit  
(chromovaná)

objednací kód	provedení	cena v Kč	balení
TM3910C1003	10 x 3/8"	61,-	10 / 300
TM3910C1004	10 x 1/2"	67,-	10 / 250



Art. TM 1201  
mosazná spojka

objednací kód	provedení	cena v Kč	balení
TM1201G101000	10 x 10	55,-	10 / 250



Art. TM 3911  
mosazná spojka  
(chromovaná)

objednací kód	provedení	cena v Kč	balení
TM3911C1010	10 x 10	81,-	10 / 300



Art. TM 1202  
mosazná přechodka  
vnitřní závit

objednací kód	provedení	cena v Kč	balení
TM1202G001003	10 x 3/8"	42,-	10 / 300
TM1202G001004	10 x 1/2"	54,-	10 / 250



Art. TM 3912  
mosazná přechodka  
vnitřní závit  
(chromovaná)

objednací kód	provedení	cena v Kč	balení
TM3912C1003	10 x 3/8"	66,-	10 / 350
TM3912C1004	10 x 1/2"	75,-	10 / 300



Art. TM 1516  
přímé vyústění  
pro nádrž

objednací kód	provedení	cena v Kč	balení
TM1516G04	1/2"	157,-	1 / 40
TM1516G05	3/4"	207,-	1 / 25
TM1516G06	1"	275,-	1 / 15

## Mosazné tvarovky s masivní dosedací plochou



Art. TM 1552 FD  
mosazná vsuvka s plochými  
dosedacími plochami

objednávací kód	provedení	cena v Kč	balení
TM1552G000303FD	3/8" x 3/8"		25 / 100
TM1552G000404FD	1/2" x 1/2"		10 / 100
TM1552G000505FD	3/4" x 3/4"		10 / 100
TM1552G000606FD	1" x 1"		5 / 100
TM1552G000707FD	1"1/4 x 1"1/4	<b>viz kapitola 8</b>	5 / 50
TM1552G000808FD	1"1/2 x 1"1/2	<b>strana 123</b>	2 / 30
TM1552G000504FD	3/4" x 1/2"		10 / 100
TM1552G000605FD	1" x 3/4"		5 / 100
TM1552G000706FD	1"1/4 x 1"		5 / 50
TM1552G000807FD	1"1/2 x 1"1/4		5 / 50
TM1552G000908FD	2" x 1"1/2		2 / 30



Art. TM 1572 FD  
mosazný T-kus s plochými  
dosedacími plochami

objednávací kód	provedení	cena v Kč	balení
TM1572G040404FD	1/2" x 1/2" x 1/2"		10 / 100
TM1572G050404FD	3/4" x 1/2" x 1/2"		5 / 75
TM1572G050405FD	3/4" x 1/2" x 3/4"	<b>viz kapitola 8</b>	5 / 75
TM1572G050504FD	3/4" x 3/4" x 1/2"	<b>strana 123</b>	5 / 75
TM1572G050505FD	3/4" x 3/4" x 3/4"		5 / 75
TM1572G060506FD	1" x 3/4" x 1"		5 / 50
TM1572G060606FD	1" x 1" x 1"		5 / 50



Art. TM 1581 FD  
mosazná redukce s plochou  
dosedací plochou

objednávací kód	provedení	cena v Kč	balení
TM1581G000403FD	1/2" x 3/8"		25 / 100
TM1581G000504FD	3/4" x 1/2"		10 / 100
TM1581G000604FD	1" x 1/2"	<b>viz kapitola 8</b>	10 / 100
TM1581G000605FD	1" x 3/4"	<b>strana 123</b>	10 / 100
TM1581G000706FD	1"1/4 x 1"		5 / 50
TM1581G000807FD	1"1/2 x 1"1/4		5 / 50
TM1581G000908FD	2" x 1"1/2		2 / 40



Art. TM 1551 FD  
mosazná redukce (obrácená)  
vnější / vnitřní závit

objednávací kód	provedení	cena v Kč	balení
TM1551G000506FD	3/4" x 1"	<b>viz kap. 8, str. 123</b>	10 / 100

**NOVINKA**



Art. TM 1552 FDR  
mosazná vsuvka  
s plochou dosedací plochou  
a O-kroužkem

objednávací kód	provedení	cena v Kč	balení
TM1552G000505FDR	3/4" x 3/4" OR	<b>viz kapitola 8</b>	10 / 100
TM1552G000605FDR	1" x 3/4" OR	<b>strana 123</b>	5 / 100

## Mosazné tvarovky chromované



Art. TM 1530 C  
mosazné prodloužení  
(chromované)

objednací kód	provedení	cena v Kč	balení
TM1530C0410	1/2" x 10	42,-	10 / 350
TM1530C0415	1/2" x 15	48,-	10 / 300
TM1530C0420	1/2" x 20	51,-	10 / 250
TM1530C0425	1/2" x 25	67,-	10 / 200
TM1530C0430	1/2" x 30	69,-	10 / 200
TM1530C0440	1/2" x 40	102,-	5 / 120
TM1530C0450	1/2" x 50	112,-	5 / 120
TM1530C0480	1/2" x 80	156,-	5 / 80
TM1530C04100	1/2" x 100	192,-	5 / 70
TM1530C04150	1/2" x 150	519,-	5 / 50



Art. TM 1570 C  
mosazný T-kus MMM  
(chromovaný)

objednací kód	provedení	cena v Kč	balení
TM1570C030303	3/8"	92,-	10 / 150
TM1570C040404	1/2"	73,-	10 / 110
TM1570C050505	3/4"	114,-	5 / 50
TM1570C060606	1"	215,-	5 / 30



Art. TM 1552 C  
mosazná vsuvka  
(chromovaná)

objednací kód	provedení	cena v Kč	balení
TM1552C000303	3/8" x 3/8"	28,-	10 / 400
TM1552C000404	1/2" x 1/2"	32,-	10 / 300
TM1552C000403	1/2" x 3/8"	33,-	10 / 350
TM1552C000504	3/4" x 1/2"	46,-	10 / 200
TM1552C000505	3/4" x 3/4"	50,-	10 / 200
TM1552C000604	1" x 1/2"	80,-	5 / 130
TM1552C000605	1" x 3/4"	82,-	5 / 130
TM1552C000606	1" x 1"	75,-	5 / 100



Art. TM 1581 C  
mosazná redukce ŠM  
(chromovaná)

objednací kód	provedení	cena v Kč	balení
TM1581C000302	3/8" x 1/4"	25,-	25 / 1000
TM1581C000403	1/2" x 3/8"	28,-	10 / 500
TM1581C000504	3/4" x 1/2"	35,-	10 / 250
TM1581C000605	1" x 3/4"	64,-	10 / 180



Art. TM 1560 C  
mosazné koleno MM  
(chromované)

objednací kód	provedení	cena v Kč	balení
TM1560C000303	3/8"	72,-	10 / 200
TM1560C000404	1/2"	64,-	10 / 180
TM1560C000505*	3/4"	96,-	5 / 80
TM1560C000606	1"	167,-	5 / 50

\* doprodej



Art. TM 1561 C  
mosazné koleno ŠM  
(chromované)

objednací kód	provedení	cena v Kč	balení
TM1561C000303	3/8"	90,-	10 / 200
TM1561C000404	1/2"	87,-	10 / 150
TM1561C000505	3/4"	140,-	5 / 60
TM1561C000606	1"	179,-	5 / 40

NOVÉ ROZMĚRY



Art. TM 1550 C  
mosazná hrdlo  
(chromované)

objednací kód	provedení	cena v Kč	balení
TM1550C000303	3/8" x 3/8"	60,-	10 / 400
•TM1550C000403	1/2" x 3/8"	47,-	10 / 100
TM1550C000404	1/2" x 1/2"	54,-	10 / 250
•TM1550C000504	3/4" x 1/2"	65,-	10 / 100
TM1550C000505	3/4" x 3/4"	64,-	10 / 150
•TM1550C000605	1" x 3/4"	119,-	10 / 100
TM1550C000606	1" x 1"	122,-	5 / 70



Art. TM 1551 C  
mosazná redukce obrácená  
vnější/vnitřní závit  
(chromovaná)

objednací kód	provedení AxB	cena v Kč	balení
TM1551C000304	3/8" x 1/2"	45,-	10 / 300
TM1551C000403	1/2" x 3/8"	40,-	10 / 300
TM1551C000405	1/2" x 3/4"	59,-	10 / 200
TM1551C000406	1/2" x 1"	98,-	10 / 150
TM1551C000504	3/4" x 1/2"	56,-	10 / 250
TM1551C000506	3/4" x 1"	95,-	10 / 130
TM1551C000605	1" x 3/4"	94,-	10 / 120

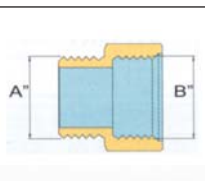

# NOVÁ ŘADA mosazných tvarovek TIEMME s masivní dosedací plochou

ZÁRUKA KVALITY

Nová řada mosazných tvarovek TIEMME s masivní dosedací plochou je vhodná především pro solární systémy.

- je vyrobena tradičně z kvalitní mosazi CW 614N
- použitelná v rozmezí teplot -20°C až 200°C
- tlaková řada PN30
- závity ISO 228

Masivní dosedací plocha je vhodná pro použití všude tam, kde není možné utěsnit spoj na závitě a je nutno provést bezpečně spoj utěsněný plochým těsněním. Již nehrozí proříznutí závitě a vznik netěsností !!



# ► Kapitola 4



## Letovací tvarovky FRABO z mědi a červeného bronzu

- 72 měděné letovací tvarovky FRABO - řada 5000
- 76 bronzové letovací tvarovky FRABO - řada 4000
- 78 letovací pájky a pasty FELDER

2018



**Art. CU.5001 A**  
měděný oblouk 90°  
A x I

objednávací kód	provedení	cena v Kč	balení
CU.5001A.004	12	15,80	10 / 400
CU.5001A.006	15	8,60	10 / 300
CU.5001A.008	18	19,50	10 / 150
CU.5001A.009	22	23,70	10 / 100
CU.5001A.010	28	66,20	10 / 60
CU.5001A.011	35	201,00	5 / 80
CU.5001A.012	42	295,00	5 / 40
CU.5001A.013	54	565,00	1 / 10
CU.5001A.014	64	1.780,00	1 / 6
CU.5001A.015	76	2.690,00	1 / 8
CU.5001A.016	89	4.030,00	1 / 6
CU.5001A.017	108	8.600,00	1 / 2

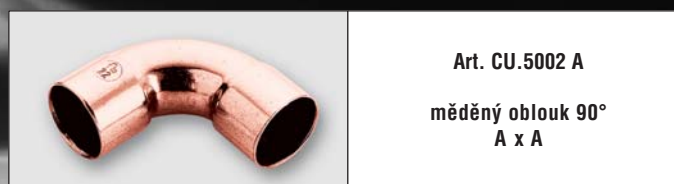

**Art. CU.5002 A**  
měděný oblouk 90°  
A x A

objednávací kód	provedení	cena v Kč	balení
CU.5002A.004	12	8,70	10 / 500
CU.5002A.006	15	8,90	10 / 300
CU.5002A.008	18	12,20	10 / 180
CU.5002A.009	22	19,10	10 / 100
CU.5002A.010	28	30,90	10 / 60
CU.5002A.011	35	108,00	5 / 30
CU.5002A.012	42	152,00	5 / 40
CU.5002A.013	54	439,00	1 / 10
CU.5002A.014	64	1.495,00	1 / 6
CU.5002A.015	76	2.620,00	1 / 8
CU.5002A.016	89	3.960,00	1 / 6
CU.5002A.017	108	4.790,00	1 / 2



**Art. CU.5040**  
měděný oblouk 45°  
A x I

objednávací kód	provedení	cena v Kč	balení
CU.5040.004	12	23,00	10 / 600
CU.5040.006	15	7,10	10 / 400
CU.5040.008	18	24,50	10 / 250
CU.5040.009	22	23,50	10 / 100
CU.5040.010	28	45,70	10 / 80
CU.5040.011	35	174,00	5 / 100
CU.5040.012	42	306,00	5 / 50
CU.5040.013	54	515,00	1 / 10
CU.5040.014	64	1.690,00	1 / 25
CU.5040.015	76	2.140,00	1 / 20
CU.5040.016	89	2.500,00	1 / 5
CU.5040.017	108	7.950,00	1 / 2

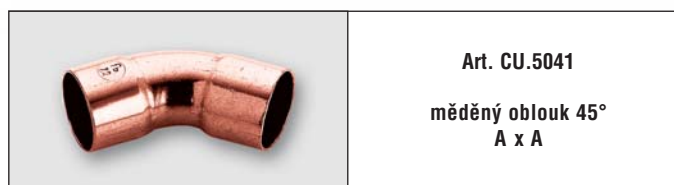

**Art. CU.5041**  
měděný oblouk 45°  
A x A

objednávací kód	provedení	cena v Kč	balení
CU.5041.004	12	31,50	10 / 500
CU.5041.006	15	8,80	10 / 400
CU.5041.008	18	21,70	10 / 200
CU.5041.009	22	23,80	10 / 100
CU.5041.010	28	43,60	10 / 80
CU.5041.011	35	157,00	5 / 100
CU.5041.012	42	283,00	5 / 50
CU.5041.013	54	509,00	5 / 30
CU.5041.014	64	1.820,00	1 / 20
CU.5041.015	76	2.150,00	1 / 10
CU.5041.016	89	2.540,00	1 / 10
CU.5041.017	108	4.960,00	1 / 5

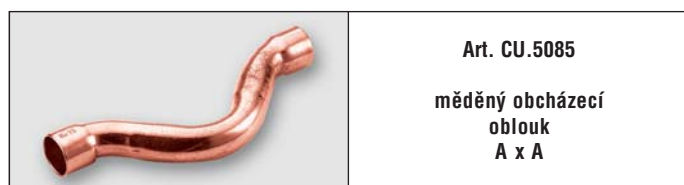

**Art. CU.5085**  
měděný obcházecí  
oblouk  
A x A

objednávací kód	provedení	cena v Kč	balení
CU.5085.001	12	113,00	10 / 150
CU.5085.003	15	53,00	10 / 180
CU.5085.005	18	149,00	10 / 200
CU.5085.006	22	196,00	5 / 100



**Art. CU.5086**  
měděný obcházecí  
oblouk  
A x I

objednávací kód	provedení	cena v Kč	balení
CU.5086.001	12	102,00	10 / 150
CU.5086.003	15	47,00	10 / 150
CU.5086.005	18	119,00	10 / 100
CU.5086.006	22	166,00	5 / 100





**Art. CU.5090**  
měděné koleno 90°  
A x A

objednávací kód	provedení	cena v Kč	balení
CU.5090.004	12	8,90	10 / 500
CU.5090.006	15	7,50	10 / 300
CU.5090.008	18	10,60	10 / 200
CU.5090.009	22	17,00	10 / 130
CU.5090.010	28	31,50	10 / 60
CU.5090.011	35	135,00	5 / 40
CU.5090.012	42	216,00	5 / 50
CU.5090.013	54	425,00	1 / 10
CU.5090.014	64	1.940,00	1 / 25
CU.5090.015	76	2.150,00	1 / 8
CU.5090.016	89	2.960,00	1 / 8
CU.5090.017	108	4.990,00	1 / 5



**Art. CU.5092**  
měděné koleno 90°  
A x I

objednávací kód	provedení	cena v Kč	balení
CU.5092.004	12	20,30	10 / 400
CU.5092.006	15	9,70	10 / 300
CU.5092.008	18	19,80	10 / 250
CU.5092.009	22	33,60	10 / 350
CU.5092.010	28	51,50	10 / 60
CU.5092.011	35	213,00	5 / 100
CU.5092.012	42	290,00	5 / 50
CU.5092.013	54	580,00	1 / 10
CU.5092.014	64	2.530,00	1 / 8
CU.5092.015	76	4.030,00	1 / 10
CU.5092.016	89	7.290,00	1 / 10
CU.5092.017	108	8.490,00	1 / 5



**Art. CU.5240**  
měděný nátrubek  
redukovaný  
A x A

objednávací kód	provedení	cena v Kč	balení
CU.5240.012	15 x 12	16,20	10 / 500
CU.5240.018	18 x 12	37,70	10 / 400
CU.5240.020	18 x 15	14,00	10 / 350
CU.5240.022	22 x 12	82,00	10 / 250
CU.5240.024	22 x 15	35,00	10 / 250
CU.5240.026	22 x 18	24,00	10 / 240
CU.5240.029	28 x 15	78,50	10 / 250
CU.5240.031	28 x 18	76,50	10 / 250
CU.5240.032	28 x 22	36,70	10 / 150
CU.5240.035	35 x 22	150,00	10 / 200
CU.5240.036	35 x 28	185,00	10 / 200
CU.5240.038	42 x 22	313,00	5 / 100
CU.5240.039	42 x 28	265,00	5 / 130
CU.5240.040	42 x 35	209,00	5 / 120
CU.5240.042	54 x 28	535,00	5 / 70
CU.5240.043	54 x 35	459,00	5 / 50
CU.5240.044	54 x 42	395,00	5 / 50
CU.5240.047	64 x 42	785,00	1 / 10
CU.5240.048	64 x 54	575,00	1 / 40
CU.5240.053	76 x 54	990,00	1 / 30
CU.5240.054	76 x 64	940,00	1 / 30
CU.5240.061	89 x 76	1.290,00	1 / 20
CU.5240.062	108 x 89	1.920,00	1 / 5



**Art. CU.5243**  
měděná vsuvka  
redukovaná  
I x A

objednávací kód	provedení	cena v Kč	balení
CU.5243.012	15a x 12	10,90	25 / 500
CU.5243.018	18a x 12	28,20	10 / 400
CU.5243.020	18a x 15	9,20	10 / 350
CU.5243.023	22a x 12	63,50	10 / 250
CU.5243.025	22a x 15	17,60	10 / 250
CU.5243.027	22a x 18	17,60	10 / 200
CU.5243.028	28a x 12	132,00	10 / 300
CU.5243.030	28a x 15	65,70	10 / 250
CU.5243.032	28a x 18	70,90	10 / 250
CU.5243.033	28a x 22	29,50	10 / 150
CU.5243.035	35a x 18	155,00	10 / 200
CU.5243.036	35a x 22	149,00	10 / 200
CU.5243.037	35a x 28	99,00	10 / 200
CU.5243.040	42a x 22	265,00	5 / 100
CU.5243.041	42a x 28	209,00	5 / 140
CU.5243.042	42a x 35	177,00	5 / 120
CU.5243.044	54a x 28	459,00	5 / 90
CU.5243.045	54a x 35	412,00	5 / 50
CU.5243.046	54a x 42	335,00	5 / 50
CU.5243.048	64a x 42	833,00	1 / 40
CU.5243.049	64a x 54	745,00	1 / 40
CU.5243.068	76a x 42	1.020,00	1 / 24
CU.5243.069	76a x 54	999,00	1 / 30
CU.5243.070	76a x 64	970,00	1 / 15
CU.5243.078	89a x 54	1.310,00	1 / 10
CU.5243.079	89a x 64	1.280,00	1 / 20
CU.5243.080	89a x 76	1.230,00	1 / 10
CU.5243.084	108a x 76	1.790,00	1 / 5
CU.5243.085	108a x 89	1.650,00	1 / 5



Art. CU.5130 R

měděný T-kus  
redukovaný  
A x A x A

objednávací kód	provedení	cena v Kč	balení
CU.5130R.020	12 x 15 x 12	98,60	10 / 300
CU.5130R.044	15 x 12 x 12	60,60	10 / 250
CU.5130R.045	15 x 12 x 15	29,70	10 / 200
CU.5130R.047	15 x 15 x 12	76,50	10 / 300
CU.5130R.049	15 x 18 x 12	211,00	10 / 300
CU.5130R.050	15 x 18 x 15	72,60	10 / 300
CU.5130R.052	15 x 22 x 15	154,00	10 / 250
CU.5130R.072	18 x 12 x 15	120,00	10 / 350
CU.5130R.074	18 x 12 x 18	49,50	10 / 250
CU.5130R.080	18 x 15 x 15	35,10	10 / 180
CU.5130R.081	18 x 15 x 18	25,70	10 / 180
CU.5130R.089	18 x 18 x 15	41,90	10 / 250
CU.5130R.091	18 x 22 x 15	176,00	10 / 200
CU.5130R.092	18 x 22 x 18	99,00	10 / 250
CU.5130R.100	22 x 12 x 22	108,00	10 / 250
CU.5130R.106	22 x 15 x 15	64,70	10 / 200
CU.5130R.107	22 x 15 x 18	71,00	10 / 200
CU.5130R.108	22 x 15 x 22	30,80	10 / 100
CU.5130R.114	22 x 18 x 15	141,00	10 / 200
CU.5130R.116	22 x 18 x 18	77,00	10 / 150
CU.5130R.117	22 x 18 x 22	46,60	10 / 100
CU.5130R.120	22 x 22 x 15	96,60	10 / 250
CU.5130R.122	22 x 22 x 18	114,00	10 / 250
CU.5130R.124	22 x 28 x 22	195,00	5 / 130
CU.5130R.130	28 x 12 x 28	225,00	10 / 200
CU.5130R.135	28 x 15 x 22	179,00	10 / 200
CU.5130R.136	28 x 15 x 28	67,00	10 / 150
CU.5130R.141	28 x 18 x 18	271,00	10 / 180
CU.5130R.142	28 x 18 x 22	179,00	10 / 150
CU.5130R.143	28 x 18 x 28	124,00	10 / 180
CU.5130R.145	28 x 22 x 15	286,00	10 / 150
CU.5130R.147	28 x 22 x 22	147,00	10 / 160
CU.5130R.148	28 x 22 x 28	78,00	10 / 130
CU.5130R.152	28 x 28 x 15	281,00	10 / 150
CU.5130R.153	28 x 28 x 18	244,00	10 / 100
CU.5130R.154	28 x 28 x 22	193,00	10 / 130
CU.5130R.155	28 x 35 x 28	395,00	5 / 70
CU.5130R.158	35 x 15 x 35	339,00	5 / 100
CU.5130R.160	35 x 18 x 35	350,00	5 / 100
CU.5130R.162	35 x 22 x 22	503,00	5 / 100
CU.5130R.163	35 x 22 x 28	313,00	5 / 100
CU.5130R.164	35 x 22 x 35	223,00	5 / 80
CU.5130R.166	35 x 28 x 28	322,00	5 / 80
CU.5130R.167	35 x 28 x 35	322,00	5 / 70
CU.5130R.168	35 x 35 x 22	575,00	5 / 70
CU.5130R.169	35 x 35 x 28	542,00	5 / 70
CU.5130R.171	42 x 15 x 42	735,00	5 / 70
CU.5130R.172	42 x 18 x 42	759,00	5 / 70
CU.5130R.174	42 x 22 x 42	500,00	5 / 60
CU.5130R.178	42 x 28 x 42	550,00	5 / 50
CU.5130R.180	42 x 35 x 35	880,00	5 / 40
CU.5130R.181	42 x 35 x 42	680,00	5 / 40



Art. CU.5130 R

měděný T-kus  
redukovaný  
A x A x A

objednávací kód	provedení	cena v Kč	balení
CU.5130R.183	54 x 15 x 54	1.820,00	1 / 10
CU.5130R.184	54 x 18 x 54	1.820,00	5 / 20
CU.5130R.189	54 x 22 x 54	1.090,00	5 / 20
CU.5130R.191	54 x 28 x 54	1.180,00	5 / 25
CU.5130R.194	54 x 35 x 54	1.180,00	1 / 10
CU.5130R.196	54 x 42 x 54	1.190,00	1 / 10
CU.5130R.199	64 x 42 x 64	2.400,00	1 / 10
CU.5130R.200	64 x 54 x 64	2.400,00	1 / 18
CU.5130R.205	76 x 42 x 76	5.120,00	1 / 5
CU.5130R.206	76 x 54 x 76	3.400,00	1 / 12
CU.5130R.207	76 x 64 x 76	3.750,00	1 / 10
CU.5130R.210	89 x 54 x 89	4.340,00	1 / 5
CU.5130R.211	89 x 64 x 89	4.340,00	1 / 8
CU.5130R.212	89 x 76 x 89	4.680,00	1 / 5
CU.5130R.216	108 x 76 x 108	8.050,00	1 / 5
CU.5130R.218	108 x 89 x 108	8.700,00	1 / 1



Art. CU.5130

měděný T-kus  
A x A x A

objednávací kód	provedení	cena v Kč	balení
CU.5130.004	12	19,60	10 / 400
CU.5130.006	15	11,50	10 / 250
CU.5130.008	18	22,60	10 / 140
CU.5130.009	22	39,10	10 / 80
CU.5130.010	28	72,60	10 / 40
CU.5130.011	35	199,00	5 / 70
CU.5130.012	42	389,00	5 / 40
CU.5130.013	54	650,00	1 / 10
CU.5130.014	64	2.650,00	1 / 12
CU.5130.015	76	3.240,00	1 / 9
CU.5130.016	89	5.290,00	1 / 5
CU.5130.017	108	7.100,00	1 / 3



Art. CU.5270  
měděné hrdlo  
A x A

objednávací kód	provedení	cena v Kč	balení
CU.5270.004	12	5,20	10 / 500
CU.5270.006	15	4,40	10 / 300
CU.5270.008	18	5,70	10 / 300
CU.5270.009	22	9,70	10 / 200
CU.5270.010	28	23,10	10 / 100
CU.5270.011	35	55,20	10 / 60
CU.5270.012	42	102,00	5 / 100
CU.5270.013	54	183,00	5 / 50
CU.5270.014	64	519,00	5 / 30
CU.5270.015	76	675,00	1 / 10
CU.5270.016	89	705,00	1 / 24
CU.5270.017	108	1.620,00	1 / 10

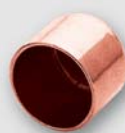

Art. CU.5301  
měděné víčko  
A

objednávací kód	provedení	cena v Kč	balení
CU.5301.004	12	27,60	10 / 1500
CU.5301.006	15	14,00	10 / 600
CU.5301.008	18	16,90	10 / 500
CU.5301.009	22	28,80	10 / 300
CU.5301.010	28	54,10	10 / 200
CU.5301.011	35	146,00	5 / 100
CU.5301.012	42	247,00	5 / 70
CU.5301.013	54	361,00	5 / 100
CU.5301.014	64	930,00	1 / 50
CU.5301.015	76	1.910,00	1 / 25
CU.5301.016	89	2.800,00	1 / 25
CU.5301.017	108	3.590,00	1 / 5



Art. CU.5240 G  
měděné hrdlo  
s převlečnou matkou

objednávací kód	provedení	cena v Kč	balení
CU.5240G.002	12 x 1/2"	35,00	10 / -
CU.5240G.004	15 x 1/2"	33,00	10 / -
CU.5240G.005	15 x 3/4"	53,00	10 / -
CU.5240G.006	18 x 1/2"	41,00	10 / -
CU.5240G.007	18 x 3/4"	52,00	10 / -
CU.5240G.008	18 x 1"	79,00	10 / -
CU.5240G.009	22 x 3/4"	55,00	10 / -
CU.5240G.010	22 x 1"	82,00	10 / -
CU.5240G.011	28 x 1"	97,00	10 / -
CU.5240G.012	28 x 1"1/4	160,00	10 / -
CU.5240G.013	35 x 1"1/4	182,00	1 / -
CU.5240G.014	42 x 1"1/2	380,00	1 / -
CU.5240G.015	54 x 2"	410,00	1 / -



Art. CU.5002 G  
měděný oblouk  
s převlečnou matkou

objednávací kód	provedení	cena v Kč	balení
CU.5002G.003	15 x 1/2"	55,00	10 / -
CU.5002G.004	15 x 3/4"	86,00	10 / -
CU.5002G.005	18 x 1/2"	64,00	10 / -
CU.5002G.006	18 x 3/4"	87,00	10 / -
CU.5002G.007	22 x 3/4"	92,00	10 / -
CU.5002G.008	22 x 1"	129,00	10 / -
CU.5002G.009	28 x 1"	149,00	10 / -



Art. CU.5242 G  
měděné hrdlo  
s převlečnou matkou  
oboustranné

objednávací kód	provedení	cena v Kč	balení
CU.5242G.015	1/2"	82,00	10 / -
CU.5242G.020	3/4"	119,00	10 / -
CU.5242G.025	1"	165,00	10 / -



Art. CU.5244 G  
měděné koleno  
s převlečnou matkou  
oboustranné

objednávací kód	provedení	cena v Kč	balení
CU.5244G.015	1/2"	79,00	10 / -
CU.5244G.020	3/4"	109,00	10 / -
CU.5244G.025	1"	199,00	10 / -

NOVÉ ROZMĚRY



Art. MEI.40xx  
MEIBES kompenzátor HS6 H6  
P<sub>max</sub> = 6 bar, T<sub>max</sub> = 110°C  
l x l  
jednotná délka 230 mm

objednávací kód	provedení	cena v Kč	balení
MEI.4086	15	1.355,00	1 / -
MEI.4087	18	1.555,00	1 / -
MEI.4088	22	1.620,00	1 / -
MEI.4089	28	2.060,00	1 / -
• MEI.4090	35	2.490,00	1 / -

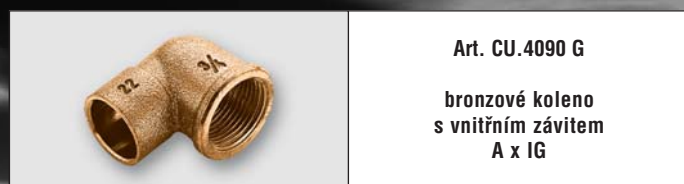

Art. CU.4090 G  
bronzové koleno  
s vnitřním závitem  
A x IG

objednávací kód	provedení	cena v Kč	balení
CU.4090G.010	15 x 1/2"	36,20	10 / 250
CU.4090G.014	18 x 1/2"	43,80	10 / 150
CU.4090G.015	18 x 3/4"	113,00	10 / 200
CU.4090G.017	22 x 3/4"	124,00	10 / 80



Art. CU.4092 G  
bronzové koleno  
s vnějším závitem  
A x AG

objednávací kód	provedení	cena v Kč	balení
CU.4092G.009	15 x 1/2"	31,90	10 / 200
CU.4092G.013	18 x 1/2"	56,50	10 / 150
CU.4092G.014	18 x 3/4"	130,00	10 / 100
CU.4092G.016	22 x 3/4"	127,00	10 / 100



Art. CU.4130 G  
bronzový T-kus  
A x IG x A

objednávací kód	provedení	cena v Kč	balení
CU.4130G.006	15 x 1/2" x 15	47,80	10 / 150
CU.4130G.011	18 x 1/2" x 18	91,30	10 / 100
CU.4130G.014	22 x 1/2" x 22	149,00	10 / 70
CU.4130G.015	22 x 3/4" x 22	140,00	5 / 80
CU.4130G.017	28 x 1/2" x 28	179,00	5 / 90
CU.4130G.018	28 x 3/4" x 28	215,00	5 / 40
CU.4130G.019	28 x 1" x 28	360,00	5 / 40
CU.4130G.020	35 x 1/2" x 35	335,00	5 / 25



Art. CU.4246 G  
bronzová přechodová vsuvka  
I x IG

objednávací kód	provedení	cena v Kč	balení
CU.4246G.003	15a x 3/8"	70,00	10 / 300
CU.4246G.004	15a x 1/2"	47,00	10 / 100
CU.4246G.005	18a x 1/2"	62,00	10 / 100
CU.4246G.007	22a x 1/2"	84,00	10 / 150
CU.4246G.008	22a x 3/4"	138,00	10 / 100
CU.4246G.010	28 x 1"	231,00	10 / 100



Art. CU.4243 G  
bronzová přechodová  
vsuvka  
A x AG

objednávací kód	provedení	cena v Kč	balení
CU.4243G.006	12 x 3/8"	17,00	10 / 500
CU.4243G.007	12 x 1/2"	21,00	10 / 350
CU.4243G.011	15 x 3/8"	24,00	10 / 300
CU.4243G.012	15 x 1/2"	17,20	10 / 300
CU.4243G.013	15 x 3/4"	34,60	10 / 200
CU.4243G.017	18 x 1/2"	20,10	10 / 300
CU.4243G.018	18 x 3/4"	28,60	10 / 200
CU.4243G.020	22 x 1/2"	39,50	10 / 200
CU.4243G.021	22 x 3/4"	29,30	10 / 150
CU.4243G.022	22 x 1"	40,50	10 / 100
CU.4243G.024	28 x 3/4"	70,00	10 / 100
CU.4243G.025	28 x 1"	47,70	10 / 100
CU.4243G.026	28 x 1"1/4	95,00	5 / 50
CU.4243G.027	35 x 3/4"	118,00	5 / 70
CU.4243G.028	35 x 1"	100,00	5 / 70
CU.4243G.029	35 x 1"1/4	77,00	5 / 50
CU.4243G.030	35 x 1"1/2	233,00	5 / 80
CU.4243G.031	42 x 1"1/4	279,00	5 / 40
CU.4243G.032	42 x 1"1/2	151,00	5 / 35
CU.4243G.033	42 x 2"	565,00	5 / 35
CU.4243G.034	54 x 1"1/2	575,00	5 / 20
CU.4243G.035	54 x 2"	339,00	5 / 20
CU.4243G.036	64 x 2"1/2	649,00	1 / 15
CU.4243G.038	76 x 2"1/2	910,00	1 / 20
CU.4243G.039	76 x 3"	2.190,00	1 / 16
CU.4243G.041	89 x 3"	1.150,00	1 / 10
CU.4243G.042	108 x 4"	1.790,00	1 / 6



Art. CU.4270 G

bronzový přechodový  
nátrubek  
A x IG

objednáací kód	provedení	cena v Kč	balení
CU.4270G.003	12 x 3/8"	35,00	10 / 400
CU.4270G.004	12 x 1/2"	31,00	10 / 300
CU.4270G.007	15 x 3/8"	26,00	10 / 300
CU.4270G.008	15 x 1/2"	23,80	10 / 250
CU.4270G.009	15 x 3/4"	62,10	10 / 200
CU.4270G.013	18 x 1/2"	30,70	10 / 250
CU.4270G.014	18 x 3/4"	52,50	10 / 150
CU.4270G.015	22 x 1/2"	44,60	10 / 200
CU.4270G.016	22 x 3/4"	44,00	10 / 150
CU.4270G.017	22 x 1"	62,00	10 / 100
CU.4270G.018	28 x 1/2"	409,00	10 / 100
CU.4270G.019	28 x 3/4"	88,00	10 / 100
CU.4270G.020	28 x 1"	71,00	10 / 80
CU.4270G.021	28 x 1"1/4	190,00	5 / 50
CU.4270G.022	35 x 3/4"	349,00	5 / 50
CU.4270G.023	35 x 1"	141,00	5 / 50
CU.4270G.024	35 x 1"1/4	138,00	5 / 50
CU.4270G.027	42 x 1"1/4	314,00	5 / 40
CU.4270G.028	42 x 1"1/2	276,00	5 / 30
CU.4270G.029	54 x 1"1/2	705,00	5 / 15
CU.4270G.030	54 x 2"	479,00	1 / 15
CU.4270G.031	64 x 2"	1.580,00	1 / 15
CU.4270G.032	64 x 2"1/2	839,00	1 / 16
CU.4270G.034	76 x 2"1/2	6.930,00	1 / 20



Art. CU.4471 G

bronzová nástěnka  
A x IG

objednáací kód	provedení	cena v Kč	balení
CU.4471G.002	12 x 1/2"	58,50	10 / 200
CU.4471G.007	15 x 1/2"	45,70	25 / 150
CU.4471G.011	18 x 1/2"	71,00	10 / 100
CU.4471G.010	18 x 3/4"	111,00	10 / 80
CU.4471G.012	22 x 1/2"	126,00	10 / 80



Art. CU.4472 G

bronzová nástěnka  
A x IG

objednáací kód	provedení	cena v Kč	balení
CU.4472G.002	12 x 1/2"	46,80	10 / 150
CU.4472G.007	15 x 1/2"	31,50	10 / 150
CU.4472G.011	18 x 1/2"	53,00	10 / 100
CU.4472G.014	22 x 3/4"	86,00	10 / 70



Art. CU.4331 G

bronzová spojka,  
těsnící naplocho,  
A x AG

objednáací kód	provedení	cena v Kč	balení
CU.4331G.007	15 x 1/2"	106,00	10 / 100
CU.4331G.010	18 x 1/2"	210,00	10 / 100
CU.4331G.012	22 x 3/4"	154,00	10 / 60
CU.4331G.015	28 x 1"	355,00	10 / 40



Art. CU.4340

bronzová spojka,  
těsnící kónicky  
A x A

objednáací kód	provedení	cena v Kč	balení
CU.4340.003	12	178,00	10 / 150
CU.4340.005	15	99,00	10 / 150
CU.4340.007	18	117,00	10 / 100
CU.4340.008	22	187,00	5 / 80
CU.4340.009	28	310,00	5 / 50
CU.4340.010	35	459,00	5 / 30
CU.4340.011	42	800,00	1 / 15
CU.4340.012	54	1.270,00	1 / 5

NOVÉ ROZMĚRY



Art. CU.4341 G

bronzová spojka,  
těsnící kónicky  
A x AG

objednáací kód	provedení	cena v Kč	balení
CU.4341G.011	15 x 1/2"	121,00	10 / 100
CU.4341G.015	18 x 1/2"	139,00	10 / 100
CU.4341G.016	18 x 3/4"	153,00	5 / 70
CU.4341G.018	22 x 3/4"	186,00	5 / 70
CU.4341G.019	22 x 1"	249,00	5 / 40
CU.4341G.020	28 x 1"	287,00	5 / 40
• CU.4341G.021	35 x 1"1/4	590,00	5 / 25
• CU.4341G.022	42 x 1"1/2	659,00	1 / 20
• CU.4341G.030	54 x 2"	1.690,00	1 / 20



Art. FEL.1497  
Cu pájka č. 3  
(S-Sn97Cu3), 2 nebo 3mm,  
cívka 100 - 250 g  
DIN EN 29453

objednávací kód	provedení	cena v Kč	balení
FEL.1497.2	2,0 mm - 250 g	335,-	1 / 50
FEL.1497.2010	2,0 mm - 100 g	159,-	1 / 100
FEL.1497.3	3,0 mm - 250 g	335,-	1 / 50
FEL.1497.2710	2,7 mm - 100 g	159,-	1 / 100



Art. FEL.2297  
pasta CU-Rofix3 Spezial,  
(S-Sn97Cu3)  
dóza 100 - 250 g

objednávací kód	provedení	cena v Kč	balení
FEL.2297	250 g	349,-	1 / 50
FEL.2297.60501	100 g	169,-	1 / 100



Art. FEL.2714  
Cu rouno FELDER  
60 x 130 mm  
(á 10 ks)

objednávací kód	provedení	cena v Kč	balení
FEL.2714		69,-	10 / 360

**NOVINKA**



Art. CU.0961  
Cu rouno SANHA  
60 x 130 mm  
(á 10 ks)

objednávací kód	provedení	cena v Kč	balení
CU.0961		109,-	10 / 100

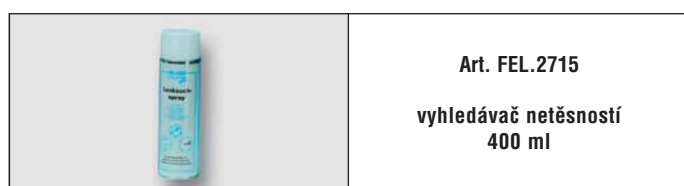

Art. FEL.2715  
vyhledávač netěsností  
400 ml

objednávací kód	provedení	cena v Kč	balení
FEL.2715	400 ml	79,-	1 / 12



Art. CU.EOCREAM  
letovací pasta  
150 ml

objednávací kód	provedení	cena v Kč	balení
CU.EOCREAM.150	150 ml	289,-	1 / 20

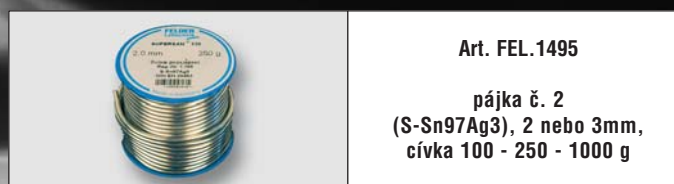

Art. FEL.1495  
pájka č. 2  
(S-Sn97Ag3), 2 nebo 3mm,  
cívka 100 - 250 - 1000 g

objednávací kód	provedení	cena v Kč	balení
FEL.1495.2	2,0 mm - 250 g	689,-	1 / 50
FEL.1495.2010	2,0 mm - 100 g	329,-	1 / 100
FEL.1495.2040	2,0 mm - 1000 g	2.590,-	1 / 10
FEL.1495.3	3,0 mm - 250 g	689,-	1 / 50
FEL.1495.3010	3,0 mm - 100 g	329,-	1 / 100
FEL.1495.3040	3,0 mm - 1000 g	2.590,-	1 / 10

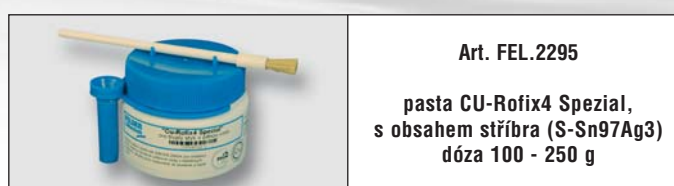

Art. FEL.2295  
pasta CU-Rofix4 Spezial,  
s obsahem stříbra (S-Sn97Ag3)  
dóza 100 - 250 g

objednávací kód	provedení	cena v Kč	balení
FEL.2295	250 g	579,-	1 / 50
FEL.2295.60501	100 g	265,-	1 / 100

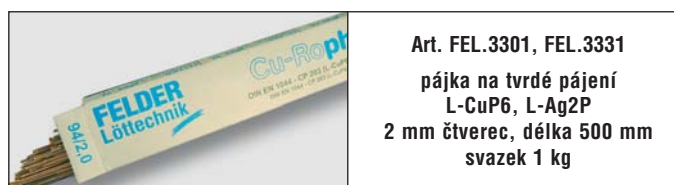

Art. FEL.3301, FEL.3331  
pájka na tvrdé pájení  
L-CuP6, L-Ag2P  
2 mm čtverec, délka 500 mm  
svazek 1 kg

objednávací kód	provedení	cena v Kč	balení
FEL.3301	2 mm - L-CuP6	590,-	1
FEL.3331	2 mm - L-Ag2P	1.690,-	1



Art. FEL.2610  
pasta pro tvrdé pájení FH 10  
100 g

objednávací kód	provedení	cena v Kč	balení
FEL.2610	100 g	145,-	1 / 50



Art. FEL.2714.xx  
nerezový kartáček  
s dřevěnou rukojetí  
(nerezový drát = delší životnost)

objednávací kód	provedení	cena v Kč	balení
FEL.2714.12	12	93,-	1 / 180
FEL.2714.15	15	93,-	1 / 180
FEL.2714.18	18	93,-	1 / 150
FEL.2714.22	22	93,-	1 / 100
FEL.2714.28	28	93,-	1 / 80
FEL.2714.35	35	99,-	1 / -

# ► Kapitola 5



## Lisovací měděné tvarovky FRABO

80 lisovací měděné tvarovky FRABOPRESS univerzál

2018

# FRABOPRESS SECURFRABO®

ZÁRUKA KVALITY

## lisovací měděné tvarovky

**FRABO**

Prohlášení o trvanlivosti po dobu minimálně 30 let.

Lisovací systém umožňuje rychlejší montáž systému s následnými úsporami nákladů na zaměstnance.

Spojky FRABOPRESS SECURFRABO® je možno instalovat do systémů rozvodu plynu.

### SPECIÁLNÍ APLIKACE

Pro speciální aplikace, které přesahují 110°C, nabízí FRABO speciální O-kroužek v zelené barvě s limitní teplotou prostředí 200°C.

### SOLÁRNÍ PANELE

Použití speciálního zeleného těsnění (HNBR) s vysokým teplotním odporem umožňuje použití tvarovek FRABOPRESS také v systémech se solárními panely garantující vysokou spolehlivost.

### ROZVODY OLEJŮ A PHM

Pro rozvody olejů, topných olejů, pohonných hmot a organických rozpouštědel nabízí FRABO speciální O-kroužek v červené barvě z FKM.

Na žluté značce jsou umístěny některé údaje podobné jako na následující fotografii (Gas PN5 GT1):

- Gas: vhodnost použití produktu v systémech rozvodů plynu.
- PN: maximální tlak prostředí pro shodné aplikace.
- GT: upozorňuje, že tvarovka odolá teplotě 650°C po dobu 30 min s přípustnou tlakovou ztrátou nižší než 30l/hod. Shodnost této specifické náležitosti je požadována normou UNI 11065 a také základními schémata evropských certifikátů.

Modrá značka se symboly H<sub>2</sub>O a PN16 znamená:

- H<sub>2</sub>O: znamená vhodnost produktu k použití v systémech rozvodů pitné vody.
- PN16: určuje maximální tlak prostředí pro instalaci vody.

### NOVINKY

FRABOPRESS SECURFRABO® je jediný lisovací systém, jehož tvarovky umožňují dvojitý použití na PLYN a VODU. Dvě značky rozdílných barev (žlutá pro plyn a modrá pro vodu) současně umístěné na tvarovce odlišují a charakterizují tuto velkou inovaci. Speciální těsnění je technologicky modifikováno a certifikováno podle požadavků norem EN 681/1 (voda) a EN 549 (plyn).

Tvarovky FRABOPRESS SECURFRABO® jsou určeny k lisování profilem "V".

Tvarovky FRABOPRESS SECURFRABO® jsou nově osazeny žlutým O-kroužkem s výstupky, který 100% těsní teprve po zalisování a tím snadno odhalí nezalisované spoje.

Tvarovky FRABOPRESS SECURFRABO® jsou nově certifikovány i dle normy DVGW.



**FRABO**





Art. FP.9001

oblouk 90°  
M x F

objednávací kód	provedení	cena v Kč	balení
FP.9001.15	15	60,-	10 / 200
FP.9001.18	18	76,-	10 / 150
FP.9001.22	22	102,-	10 / 80
FP.9001.28	28	223,-	5 / 40
FP.9001.35	35	423,-	5 / 30
FP.9001.42	42	832,-	1 / 10
FP.9001.54	54	1.114,-	1 / 7



Art. FP.9002

oblouk 90°  
F x F

objednávací kód	provedení	cena v Kč	balení
FP.9002.15	15	64,-	10 / 150
FP.9002.18	18	81,-	10 / 100
FP.9002.22	22	103,-	10 / 60
FP.9002.28	28	197,-	5 / 40
FP.9002.35	35	395,-	5 / 30
FP.9002.42	42	801,-	1 / 10
FP.9002.54	54	1.103,-	1 / 7



Art. FP.9040

oblouk 45°  
M x F

objednávací kód	provedení	cena v Kč	balení
FP.9040.15	15	58,-	10 / 200
FP.9040.18	18	68,-	10 / 150
FP.9040.22	22	85,-	10 / 100
FP.9040.28	28	257,-	5 / 60
FP.9040.35	35	390,-	5 / 40
FP.9040.42	42	615,-	5 / 20
FP.9040.54	54	906,-	1 / 10



Art. FP.9041

oblouk 45°  
F x F

objednávací kód	provedení	cena v Kč	balení
FP.9041.15	15	71,-	10 / 200
FP.9041.18	18	70,-	10 / 150
FP.9041.22	22	92,-	10 / 80
FP.9041.28	28	266,-	5 / 60
FP.9041.35	35	407,-	5 / 40
FP.9041.42	42	655,-	5 / 20
FP.9041.54	54	916,-	1 / 10



Art. FP.9085

oblouk obcházecí  
F x F

objednávací kód	provedení	cena v Kč	balení
FP.9085.15	15	462,-	5 / 80
FP.9085.18	18	421,-	10 / 50
FP.9085.22	22	495,-	5 / 25



Art. FP.9086

oblouk obcházecí  
M x F

objednávací kód	provedení	cena v Kč	balení
FP.9086.15	15	164,-	10 / 100
FP.9086.18	18	227,-	10 / 70
FP.9086.22	22	282,-	5 / 25



Art. FP.9130

T-kus  
F x F x F

objednáací kód	provedení	cena v Kč	balení
FP.9130.15	15	103,-	10 / 100
FP.9130.18	18	131,-	5 / 50
FP.9130.22	22	171,-	5 / 40
FP.9130.28	28	285,-	5 / 35
FP.9130.35	35	501,-	5 / 20
FP.9130.42	42	974,-	1 / 10
FP.9130.54	54	1.204,-	1 / 8



Art. FP.9240

reduované hrdlo  
F x F

objednáací kód	provedení	cena v Kč	balení
FP.9240.1815	18 x 15	223,-	10 / 200
FP.9240.2215	22 x 15	257,-	10 / 150
FP.9240.2218	22 x 18	249,-	10 / 130
FP.9240.2822	28 x 22	295,-	10 / 80
FP.9240.3528	35 x 28	418,-	5 / 50
FP.9240.4235	42 x 35	619,-	5 / 30
FP.9240.5442	54 x 42	697,-	5 / 20



Art. FP.9270

hrdlo  
F x F

objednáací kód	provedení	cena v Kč	balení
FP.9270.15	15	60,-	10 / 200
FP.9270.18	18	72,-	10 / 150
FP.9270.22	22	88,-	10 / 100
FP.9270.28	28	159,-	10 / 60
FP.9270.35	35	210,-	5 / 40
FP.9270.42	42	393,-	5 / 25
FP.9270.54	54	538,-	1 / 15



Art. FP.9301

víčko F

objednáací kód	provedení	cena v Kč	balení
FP.9301.15	15	122,-	10 / 400
FP.9301.18	18	177,-	10 / 300
FP.9301.22	22	206,-	10 / 200
FP.9301.28	28	365,-	10 / 100
FP.9301.35	35	355,-	5 / 70
FP.9301.42	42	695,-	5 / 40
FP.9301.54	54	848,-	5 / 30



Art. FP.9131

T-kus redukovaný  
F x F x F

objednáací kód	provedení	cena v Kč	balení
FP.9131.151815	15 x 18 x 15	276,-	10 / 80
FP.9131.152215	15 x 22 x 15	315,-	5 / 50
FP.9131.181515	18 x 15 x 15	230,-	10 / 80
FP.9131.181518	18 x 15 x 18	142,-	10 / 80
FP.9131.181815	18 x 18 x 15	232,-	5 / 70
FP.9131.182218	18 x 22 x 18	318,-	5 / 50
FP.9131.221515	22 x 15 x 15	275,-	5 / 50
FP.9131.221518	22 x 15 x 18	387,-	5 / 50
FP.9131.221522	22 x 15 x 22	154,-	5 / 50
FP.9131.221815	22 x 18 x 15	312,-	5 / 50
FP.9131.221818	22 x 18 x 18	276,-	5 / 50
FP.9131.221822	22 x 18 x 22	192,-	5 / 50
FP.9131.222215	22 x 22 x 15	269,-	5 / 50
FP.9131.222218	22 x 22 x 18	334,-	5 / 50
FP.9131.222822	22 x 28 x 22	513,-	5 / 35
FP.9131.281522	28 x 15 x 22	519,-	5 / 40
FP.9131.281528	28 x 15 x 28	359,-	5 / 30
FP.9131.281822	28 x 18 x 22	526,-	5 / 40
FP.9131.281828	28 x 18 x 28	466,-	5 / 30
FP.9131.282222	28 x 22 x 22	453,-	5 / 35
FP.9131.282228	28 x 22 x 28	339,-	5 / 30
FP.9131.282822	28 x 28 x 22	514,-	5 / 30
FP.9131.351535	35 x 15 x 35	497,-	5 / 25
FP.9131.351835	35 x 18 x 35	526,-	5 / 25
FP.9131.352228	35 x 22 x 28	744,-	5 / 25
FP.9131.352235	35 x 22 x 35	457,-	5 / 20
FP.9131.352828	35 x 28 x 28	730,-	5 / 20
FP.9131.352835	35 x 28 x 35	479,-	5 / 20
FP.9131.422242	42 x 22 x 42	871,-	1 / 15
FP.9131.422842	42 x 28 x 42	883,-	1 / 10
FP.9131.423542	42 x 35 x 42	916,-	1 / 10
FP.9131.542254	54 x 22 x 54	1.364,-	1 / 10
FP.9131.542854	54 x 28 x 54	1.416,-	1 / 10
FP.9131.543554	54 x 35 x 54	1.458,-	1 / 10
FP.9131.544254	54 x 42 x 54	1.094,-	1 / 10



Art. FP.9243

reduovaná vsuvka  
M x F

objednáací kód	provedení	cena v Kč	balení
FP.9243.1815	18 x 15	57,-	10 / 200
FP.9243.2215	22 x 15	63,-	10 / 150
FP.9243.2218	22 x 18	67,-	10 / 150
FP.9243.2815	28 x 15	159,-	5 / 100
FP.9243.2818	28 x 18	162,-	10 / 100
FP.9243.2822	28 x 22	159,-	10 / 100
FP.9243.3522	35 x 22	198,-	10 / 60
FP.9243.3528	35 x 28	215,-	10 / 50
FP.9243.4222	42 x 22	394,-	5 / 50
FP.9243.4228	42 x 28	330,-	5 / 40
FP.9243.4235	42 x 35	323,-	5 / 40
FP.9243.5435	54 x 35	451,-	5 / 20
FP.9243.5442	54 x 42	693,-	5 / 20



Art. FP.8090

koleno 90°  
F x Fil. F

objednací kód	provedení	cena v Kč	balení
FP.8090.1510	15 x 3/8"	552,-	10 / 100
FP.8090.1515	15 x 1/2"	193,-	10 / 100
FP.8090.1520	15 x 3/4"	446,-	10 / 70
FP.8090.1815	18 x 1/2"	421,-	10 / 100
FP.8090.1820	18 x 3/4"	481,-	5 / 70
FP.8090.2215	22 x 1/2"	566,-	10 / 60
FP.8090.2220	22 x 3/4"	305,-	5 / 60
FP.8090.2225	22 x 1"	487,-	5 / 40
FP.8090.2825	28 x 1"	543,-	5 / 40
FP.8090.3532	35 x 1"1/4	920,-	5 / 20
FP.8090.4240	42 x 1"1/2	1.187,-	5 / 20
FP.8090.5450	54 x 2"	1.876,-	1 / 8



Art. FP.8092

koleno 90°  
F x Fil. M

objednací kód	provedení	cena v Kč	balení
FP.8092.1510	15 x 3/8"	467,-	10 / 100
FP.8092.1515	15 x 1/2"	314,-	10 / 100
FP.8092.1815	18 x 1/2"	484,-	10 / 80
FP.8092.1820	18 x 3/4"	484,-	5 / 70
FP.8092.2220	22 x 3/4"	505,-	10 / 50
FP.8092.2825	28 x 1"	757,-	5 / 30
FP.8092.3532	35 x 1"1/4	1.008,-	1 / 15
FP.8092.4240	42 x 1"1/2	1.374,-	1 / 10
FP.8092.5450	54 x 2"	1.946,-	1 / 7



Art. FP.8130

T-kus  
F x Fil. F x F

objednací kód	provedení	cena v Kč	balení
FP.8130.151015	15 x 3/8" x 15	527,-	10 / 80
FP.8130.151515	15 x 1/2" x 15	298,-	10 / 80
FP.8130.181518	18 x 1/2" x 18	509,-	10 / 60
FP.8130.221522	22 x 1/2" x 22	405,-	5 / 50
FP.8130.222022	22 x 3/4" x 22	597,-	5 / 40
FP.8130.281528	28 x 1/2" x 28	513,-	5 / 25
FP.8130.282028	28 x 3/4" x 28	682,-	5 / 20
FP.8130.282528	28 x 1" x 28	706,-	5 / 25
FP.8130.351535	35 x 1/2" x 35	745,-	5 / 20
FP.8130.421542	42 x 1/2" x 42	895,-	1 / 10
FP.8130.541554	54 x 1/2" x 54	1.062,-	1 / 5



Art. FP.8243

vsuvka přechodová  
F x Fil. M

objednací kód	provedení	cena v Kč	balení
FP.8243.1510	15 x 3/8"	101,-	10 / 200
FP.8243.1515	15 x 1/2"	70,-	10 / 150
FP.8243.1520	15 x 3/4"	134,-	10 / 100
FP.8243.1815	18 x 1/2"	85,-	10 / 150
FP.8243.1820	18 x 3/4"	101,-	10 / 100
FP.8243.2215	22 x 1/2"	138,-	10 / 100
FP.8243.2220	22 x 3/4"	134,-	10 / 100
FP.8243.2225	22 x 1"	164,-	5 / 70
FP.8243.2820	28 x 3/4"	367,-	5 / 70
FP.8243.2825	28 x 1"	214,-	5 / 50
FP.8243.2832	28 x 1"1/4	461,-	5 / 50
FP.8243.3525	35 x 1"	485,-	5 / 30
FP.8243.3532	35 x 1"1/4	477,-	5 / 40
FP.8243.3540	35 x 1"1/2	547,-	5 / 25
FP.8243.4232	42 x 1"1/4	688,-	5 / 20
FP.8243.4240	42 x 1"1/2	708,-	5 / 25
FP.8243.5440	54 x 1"1/2	1.198,-	1 / 15
FP.8243.5450	54 x 2"	1.435,-	1 / 10



Art. FP.8244

vsuvka  
M x Fil. M

objednací kód	provedení	cena v Kč	balení
FP.8244.1515	15 x 1/2"	246,-	10 / 200
FP.8244.1815	18 x 1/2"	257,-	10 / 150
FP.8244.1820	18 x 3/4"	273,-	10 / 100
FP.8244.2215	22 x 1/2"	393,-	10 / 100
FP.8244.2220	22 x 3/4"	409,-	10 / 100
FP.8244.2825	28 x 1"	603,-	5 / 50
FP.8244.3532	35 x 1"1/4	793,-	5 / 40
FP.8244.4240	42 x 1"1/2	1.183,-	5 / 25



Art. FP.8270  
přechodové hrdlo  
F x Fil. F

objednávací kód	provedení	cena v Kč	balení
FP.8270.1510	15 x 3/8"	94,-	10 / 200
FP.8270.1515	15 x 1/2"	84,-	10 / 200
FP.8270.1520	15 x 3/4"	167,-	10 / 150
FP.8270.1815	18 x 1/2"	104,-	10 / 150
FP.8270.1820	18 x 3/4"	204,-	10 / 100
FP.8270.2215	22 x 1/2"	133,-	10 / 100
FP.8270.2220	22 x 3/4"	129,-	10 / 100
FP.8270.2225	22 x 1"	187,-	5 / 80
FP.8270.2820	28 x 3/4"	432,-	5 / 60
FP.8270.2825	28 x 1"	232,-	5 / 50
FP.8270.2832	28 x 1 1/4"	458,-	5 / 30
FP.8270.3525	35 x 1"	561,-	5 / 40
FP.8270.3532	35 x 1 1/4"	554,-	5 / 40
FP.8270.4232	42 x 1 1/4"	783,-	5 / 25
FP.8270.4240	42 x 1 1/2"	803,-	5 / 25
FP.8270.5450	54 x 2"	1.409,-	1 / 15



Art. FP.8471  
nástěnka  
F x Fil. F

objednávací kód	provedení	cena v Kč	balení
FP.8471.1515	15 x 1/2"	207,-	10 / 80
FP.8471.1815	18 x 1/2"	338,-	5 / 70
FP.8471.2220	22 x 3/4"	557,-	5 / 40

NOVINKA



Art. FP.KR  
STANDARD O-kroužek SECURFRABO®  
pro vodu, topení a plyn

objednávací kód	provedení	cena v Kč	balení
FP.KR.15	15	23,-	1 / 50
FP.KR.18	18	28,-	1 / 50
FP.KR.22	22	31,-	1 / 50
FP.KR.28	28	47,-	1 / 50
FP.KR.35	35	79,-	1 / 50
FP.KR.42	42	109,-	1 / 50
FP.KR.54	54	129,-	1 / 50



Art. FP.8341  
šroubení s vnějším závitem  
F x Fil. M

objednávací kód	provedení	cena v Kč	balení
FP.8341.1515	15 x 1/2"	633,-	5 / 60
FP.8341.1520	15 x 3/4"	697,-	5 / 50
FP.8341.1815	18 x 1/2"	697,-	5 / 50
FP.8341.1820	18 x 3/4"	655,-	5 / 50
FP.8341.2215	22 x 1/2"	1.073,-	5 / 30
FP.8341.2220	22 x 3/4"	788,-	5 / 50
FP.8341.2225	22 x 1"	1.037,-	5 / 40
FP.8341.2825	28 x 1"	1.101,-	5 / 20
FP.8341.3532	35 x 1 1/4"	1.651,-	1 / 20
FP.8341.4240	42 x 1 1/2"	1.654,-	1 / 10
FP.8341.5450	54 x 2"	2.170,-	1 / 8



Art. FP.9271  
hrdlo prodloužené  
F x F

objednávací kód	provedení	cena v Kč	balení
FP.9271.15	15	133,-	10 / 100
FP.9271.18	18	158,-	10 / 100
FP.9271.22	22	194,-	10 / 60
FP.9271.28	28	351,-	5 / 40
FP.9271.35	35	437,-	5 / 30
FP.9271.42	42	822,-	1 / 15
FP.9271.54	54	1.142,-	1 / 10

NOVINKA



Art. FP.KRxxRED  
speciální O-kroužek FKM  
(oleje, topné oleje, PHM,  
organická rozpouštědla)\*

objednávací kód	provedení	cena v Kč	balení
FP.KR15RED	15	34,-	1 / 50
FP.KR18RED	18	38,-	1 / 50
FP.KR22RED	22	40,-	1 / 50
FP.KR28RED	28	44,-	1 / 50
FP.KR35RED	35	73,-	1 / 50
FP.KR42RED	42	97,-	1 / 25
FP.KR54RED	54	117,-	1 / 25

\* informaci o odolnosti vůči konkrétní kapalině  
podá technické oddělení FRABO na vyžádání

# ▶ Kapitola 5



## Lisovací měděné tvarovky FRABO

86 lisovací měděné tvarovky SOLARPRESS

2018

# SOLARPRESS

## tvárovky pro solární systémy **FRABO**

ZÁRUKA KVALITY

SOLARPRESS je nová řada lisovacích tvarovek z mědi se speciálním O-kroužkem pro vysoké teploty.

Tvarovky SOLARPRESS umožňují rychlou a pohodlnou realizaci systémů pro solární panely.

SOLARPRESS odolává provozním teplotám do 200°C, krátkodobě až do 250°C.

Maximálně pohodlná realizace systému: na rozdíl od systému realizovanému klasickým pájením měděných tvarovek není již potřeba na střechu dopravovat lahve a hořáky a díky rychlosti instalace se snižuje čas montáže.

SOLARPRESS je řada měděných tvarovek ideální pro solární systémy, jelikož navazuje na měděné rozvody v solárních panelech (spoj měď – měď) a tím vylučuje korozi.

Standardní rozměry tvarovek jsou 15, 18, 22 a 28 mm. Pro ostatní rozměry 12 až 54 mm je nutné do standardních tvarovek FRABOPRESS použít O-kroužky zelené barvy (FPS.KRxx).

Použití tvarovek je jak na solární systémy, tak i na systémy rozvodů vody o vysoké teplotě.

### TECHNICKÉ ÚDAJE

- těsnění zelené barvy z materiálu HNBR
- maximální pracovní teplota 200°C
- max. teplota krátkodobého zvýšení 250°C
- maximální tlak 6 bar při 160°C
- standardní rozměry 15, 18, 22 a 28 mm

### POUŽITÍ

- SOLÁRNÍ SYSTÉMY
- ROZVODY VODY O VYSOKÉ TEPLOTĚ

### CERTIFIKÁT KVALITY

Všechny výrobky FRABO odpovídají všem předpisům a jsou vyráběny podle systému řízení jakosti ISO 9001.

Tvarovky SOLARPRESS jsou snadno identifikovatelné díky zelené značce na těle tvarovky.

Tvarovky jsou vhodné pro vysoké teploty. Těsnící O-kroužky jsou zelené barvy a jsou vyrobeny z materiálu HNBR.

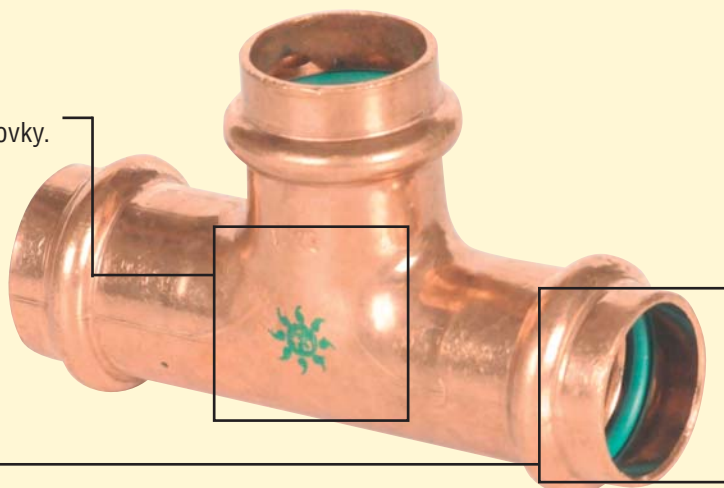



Art. FPS.HT9001

oblouk 90°  
M x F

objednáací kód	provedení	cena v Kč	balení
FPS.HT9001.15	15	77,-	10 / 200
FPS.HT9001.18	18	86,-	10 / 150
FPS.HT9001.22	22	112,-	10 / 80
FPS.HT9001.28	28	253,-	5 / 40



Art. FPS.HT9002

oblouk 90°  
F x F

objednáací kód	provedení	cena v Kč	balení
FPS.HT9002.15	15	103,-	10 / 150
FPS.HT9002.18	18	122,-	10 / 100
FPS.HT9002.22	22	154,-	10 / 60
FPS.HT9002.28	28	230,-	5 / 40



Art. FPS.HT9040

oblouk 45°  
M x F

objednáací kód	provedení	cena v Kč	balení
FPS.HT9040.15	15	71,-	10 / 200
FPS.HT9040.18	18	91,-	10 / 150
FPS.HT9040.22	22	96,-	10 / 100
FPS.HT9040.28	28	272,-	5 / 60



Art. FPS.HT9041

oblouk 45°  
F x F

objednáací kód	provedení	cena v Kč	balení
FPS.HT9041.15	15	98,-	10 / 200
FPS.HT9041.18	18	121,-	10 / 150
FPS.HT9041.22	22	147,-	10 / 80
FPS.HT9041.28	28	307,-	5 / 60



Art. FPS.HT9130

T-kus  
F x F x F

objednáací kód	provedení	cena v Kč	balení
FPS.HT9130.15	15	191,-	10 / 100
FPS.HT9130.18	18	243,-	5 / 50
FPS.HT9130.22	22	266,-	5 / 40
FPS.HT9130.28	28	494,-	5 / 35



Art. FPS.HT9270

hrdlo  
F x F

objednáací kód	provedení	cena v Kč	balení
FPS.HT9270.15	15	91,-	10 / 200
FPS.HT9270.18	18	110,-	10 / 150
FPS.HT9270.22	22	133,-	10 / 100
FPS.HT9270.28	28	199,-	10 / 60



Art. FPS.HT9243

redukováaná vsuvka  
M x F

objednáací kód	provedení	cena v Kč	balení
FPS.HT9243.1815	18 x 15	88,-	10 / 200
FPS.HT9243.2218	22 x 18	89,-	10 / 150
FPS.HT9243.2822	28 x 22	167,-	10 / 100



Art. FPS.HT8130

T-kus  
F x Fil. F x F

objednáací kód	provedení	cena v Kč	balení
FPS.HT8130.151515	15 x 1/2" x 15	250,-	10 / 80
FPS.HT8130.181518	18 x 1/2" x 18	467,-	10 / 60
FPS.HT8130.221522	22 x 1/2" x 22	407,-	5 / 50
FPS.HT8130.222022	22 x 3/4" x 22	669,-	5 / 40
FPS.HT8130.282028	28 x 3/4" x 28	763,-	5 / 20



Art. FPS.HT8243

vsuvka přechodová  
F x Fil. M

objednáací kód	provedení	cena v Kč	balení
FPS.HT8243.1515	1/2" x 15	81,-	10 / 150
FPS.HT8243.1518	1/2" x 18	99,-	10 / 150
FPS.HT8243.2015	3/4" x 15	113,-	10 / 100
FPS.HT8243.2018	3/4" x 18	113,-	10 / 100
FPS.HT8243.2022	3/4" x 22	136,-	10 / 100
FPS.HT8243.2028	3/4" x 28	389,-	5 / 70
FPS.HT8243.2522	1" x 22	170,-	5 / 70
FPS.HT8243.2528	1" x 28	206,-	5 / 50



Art. FPS.HT8270

vsuvka přechodová  
F x Fil. F

objednáací kód	provedení	cena v Kč	balení
FPS.HT8270.1515	1/2" x 15	98,-	10 / 200
FPS.HT8270.1518	1/2" x 18	121,-	10 / 150
FPS.HT8270.2018	3/4" x 18	201,-	10 / 100
FPS.HT8270.2022	3/4" x 22	145,-	10 / 100
FPS.HT8270.2028	3/4" x 28	452,-	5 / 60
FPS.HT8270.2522	1" x 22	184,-	5 / 80



Art. FPS.KR  
SOLAR O-kroužek HNBR  
pro solární systémy

objednáací kód	provedení	cena v Kč	balení
FPS.KR.15	15	61,-	1 / 50
FPS.KR.18	18	66,-	1 / 50
FPS.KR.22	22	68,-	1 / 50
FPS.KR.28	28	72,-	1 / 50
FPS.KR.35	35	76,-	1 / 50
FPS.KR.42	42	112,-	1 / 25
FPS.KR.54	54	119,-	1 / 25

NOVINKA



Art. FP.KRxxRED  
speciální O-kroužek FKM  
(oleje, topné oleje, PHM,  
organická rozpouštědla)\*

objednáací kód	provedení	cena v Kč	balení
FP.KR15RED	15		1 / 50
FP.KR18RED	18		1 / 50
FP.KR22RED	22	viz kapitola 5	1 / 50
FP.KR28RED	28	strana 84	1 / 50
FP.KR35RED	35		1 / 50
FP.KR42RED	42		1 / 25
FP.KR54RED	54		1 / 25

\* informaci o odolnosti vůči konkrétní kapalině  
podá technické oddělení FRABO na vyžádání



# ► Kapitola 6



## Lisovací tvarovky FRABO z uhlíkové oceli

- 90 lisovací tvarovky FRABOPRESS - C-STEEL
- 95 lisovací tvarovky FRABOPRESS - C-STEEL BIG SIZE
- 97 trubky z uhlíkové oceli FRABOPRESS - C-STEEL

2018

# FRABOPRESS C-STEEL

## tvárovky z uhlíkové oceli

ZÁRUKA KVALITY

**FRABO**

**FRABOPRESS C-STEEL** je systém složený z trubek a lisovacích tvarovek z uhlíkové oceli, využitelný jak v soukromém tak veřejném sektoru. Speciální pozinkování trubek a tvarovek galvanizací garantuje vyšší antikorozní odolnost a zajišťuje trvanlivost po dlouhá léta. FRABOPRESS C-STEEL je ideální doplněk systémů FRABOPRESS, se kterými sdílí shodné nástroje k instalaci. Tvarovky **FRABOPRESS C-STEEL** jsou určeny k lisování profilem "V".

Nově jsou všechny tvarovky **FRABOPRESS C-STEEL** vybaveny systémem **SECURFRABO®**. Díky tomuto systému snadno odhalíte nezalisovaný spoj. Při tlakové zkoušce nezalisovaný spoj netěsní, čímž vizuálně upozorní na chybu pracovníka při montáži. Tato inovace je na těle vyznačena značkou . K dispozici po vyprodání starých zásob.

Ekonomičnost, lehkost, praktičnost a rychlost instalace dělají FRABOPRESS C-STEEL ideálním produktem v systémech:

- Topné systémy s uzavřeným okruhem
- Rozvody vody s uzavřeným okruhem
- Rozvody požární vody
- Rozvody inertních plynů a tlakového vzduchu
- Rozvody hořlavých olejů (s červeným O-kroužkem FKM)

**Systém není vhodný pro použití na pitnou vodu, jak je označeno na všech tvarovkách speciální červenou značkou.**

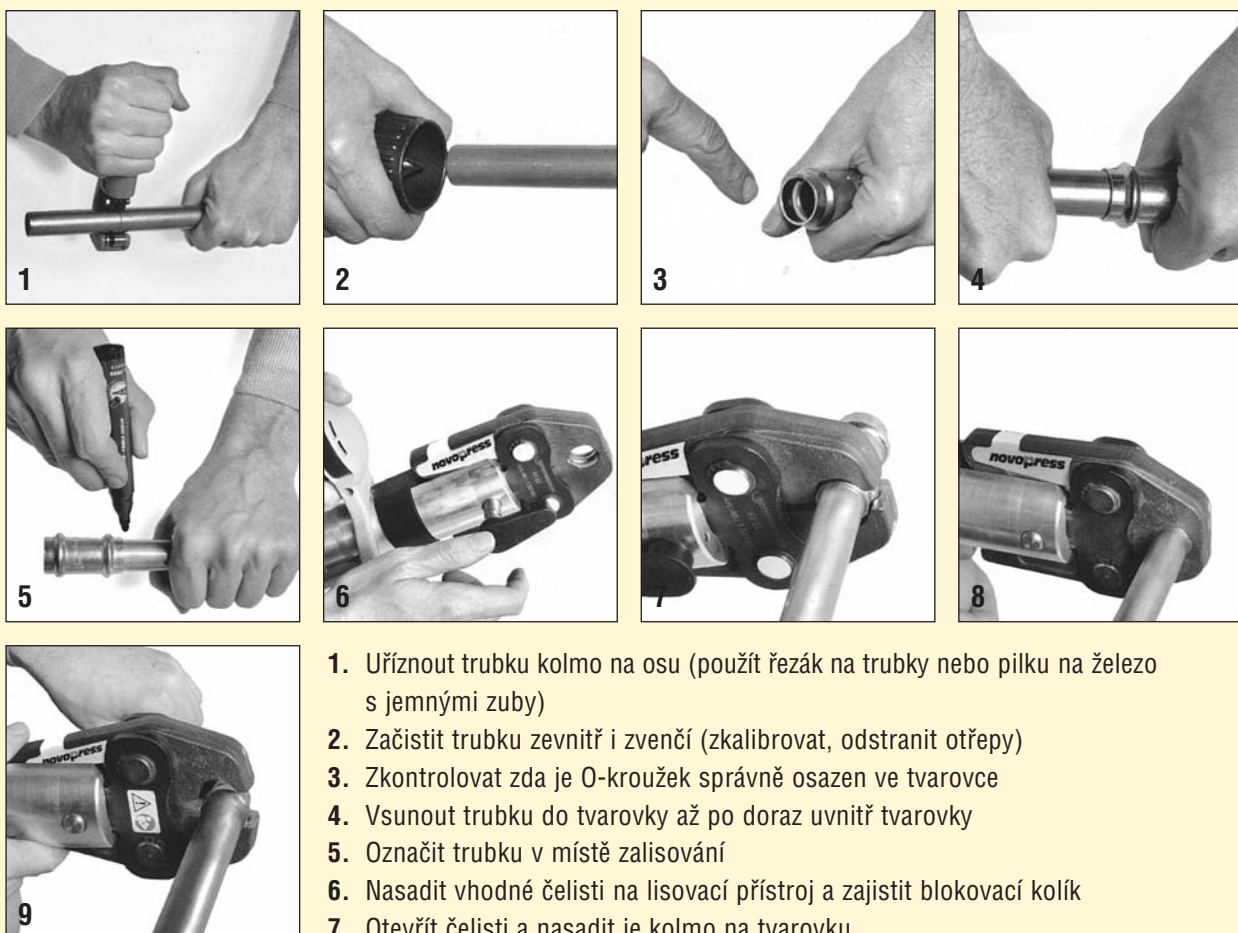

1. Uříznout trubku kolmo na osu (použít řezák na trubky nebo pilku na železo s jemnými zuby)
2. Začistit trubku zevnitř i zvenčí (zkalibrovat, odstranit otřepy)
3. Zkontrolovat zda je O-kroužek správně osazen ve tvarovce
4. Vsunout trubku do tvarovky až po doraz uvnitř tvarovky
5. Označit trubku v místě zalisování
6. Nasadit vhodné čelisti na lisovací přístroj a zajistit blokovací kolík
7. Otevřít čelisti a nasadit je kolmo na tvarovku
8. Zahájit lisování, které bude probíhat automaticky. Čelisti se musí úplně dovřít
9. Po provedení zalisování tvarovky se mohou čelisti otevřít

Doporučujeme důsledně dodržovat výše uvedené pokyny.

Podrobnosti k instalaci jsou k dispozici v technickém manuálu FRABOPRESS.

**FRABO**



Art. FPC.C1

oblouk 90°  
M x F

objednávací kód	provedení	cena v Kč	balení
FPC.C1.15	15	60,-	10 / 200
FPC.C1.18	18	70,-	10 / 150
FPC.C1.22	22	84,-	10 / 80
FPC.C1.28	28	109,-	5 / 40
FPC.C1.35	35	217,-	5 / 30
FPC.C1.42	42	343,-	1 / 10
FPC.C1.54	54	460,-	1 / 7



Art. FPC.C2

oblouk 90°  
F x F

objednávací kód	provedení	cena v Kč	balení
FPC.C2.15	15	60,-	10 / 150
FPC.C2.18	18	70,-	10 / 100
FPC.C2.22	22	84,-	10 / 60
FPC.C2.28	28	109,-	5 / 40
FPC.C2.35	35	217,-	5 / 30
FPC.C2.42	42	343,-	1 / 10
FPC.C2.54	54	460,-	1 / 7



Art. FPC.C40

oblouk 45°  
M x F

objednávací kód	provedení	cena v Kč	balení
FPC.C40.15	15	61,-	10 / 200
FPC.C40.18	18	73,-	10 / 150
FPC.C40.22	22	84,-	10 / 100
FPC.C40.28	28	109,-	5 / 60
FPC.C40.35	35	217,-	5 / 40
FPC.C40.42	42	343,-	5 / 20
FPC.C40.54	54	455,-	1 / 10



Art. FPC.C41

oblouk 45°  
F x F

objednávací kód	provedení	cena v Kč	balení
FPC.C41.15	15	64,-	10 / 200
FPC.C41.18	18	73,-	10 / 150
FPC.C41.22	22	84,-	10 / 80
FPC.C41.28	28	109,-	5 / 60
FPC.C41.35	35	217,-	5 / 40
FPC.C41.42	42	343,-	5 / 20
FPC.C41.54	54	460,-	1 / 10



Art. FPC.C130

T-kus  
F x F x F

objednávací kód	provedení	cena v Kč	balení
FPC.C130.15	15	112,-	10 / 100
FPC.C130.18	18	121,-	10 / 80
FPC.C130.22	22	129,-	10 / 40
FPC.C130.28	28	173,-	5 / 30
FPC.C130.35	35	269,-	5 / 20
FPC.C130.42	42	396,-	1 / 10
FPC.C130.54	54	479,-	1 / 10



Art. FPC.C131

T-kus redukovaný  
F x F x F

objednávací kód	provedení	cena v Kč	balení
FPC.C131.152215	15 x 22 x 15	135,-	10 / 70
FPC.C131.181518	18 x 15 x 18	121,-	10 / 80
FPC.C131.182218	18 x 22 x 18	137,-	5 / 50
FPC.C131.221522	22 x 15 x 22	128,-	5 / 50
FPC.C131.221822	22 x 18 x 22	130,-	5 / 50
FPC.C131.222822	22 x 28 x 22	190,-	5 / 40
FPC.C131.281528	28 x 15 x 28	182,-	5 / 30
FPC.C131.281828	28 x 18 x 28	186,-	5 / 30
FPC.C131.282228	28 x 22 x 28	188,-	5 / 30
FPC.C131.351535	35 x 15 x 35	263,-	5 / 25
FPC.C131.351835	35 x 18 x 35	266,-	5 / 25
FPC.C131.352235	35 x 22 x 35	270,-	5 / 20
FPC.C131.352835	35 x 28 x 35	276,-	5 / 20
FPC.C131.422242	42 x 22 x 42	371,-	3 / 15
FPC.C131.422842	42 x 28 x 42	375,-	1 / 10
FPC.C131.423542	42 x 35 x 42	367,-	1 / 10
FPC.C131.542254	54 x 22 x 54	458,-	1 / 10
FPC.C131.542854	54 x 28 x 54	458,-	1 / 10
FPC.C131.543554	54 x 35 x 54	458,-	1 / 10
FPC.C131.544254	54 x 42 x 54	479,-	1 / 10

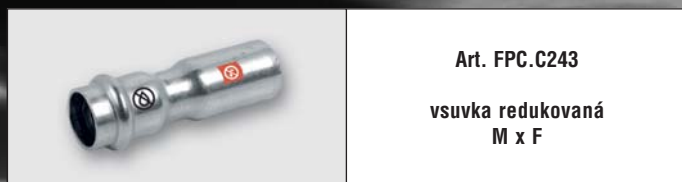

**Art. FPC.C243**  
vsuvka redukovaná  
M x F

objednáací kód	provedení	cena v Kč	balení
FPC.C243.1815	18 x 15	47,-	10 / 200
FPC.C243.2215	22 x 15	47,-	10 / 150
FPC.C243.2218	22 x 18	47,-	10 / 150
FPC.C243.2815	28 x 15	65,-	5 / 100
FPC.C243.2818	28 x 18	65,-	10 / 100
FPC.C243.2822	28 x 22	65,-	10 / 100
FPC.C243.3518	35 x 18	82,-	5 / 50
FPC.C243.3522	35 x 22	82,-	10 / 60
FPC.C243.3528	35 x 28	82,-	10 / 50
FPC.C243.4228	42 x 28	157,-	5 / 40
FPC.C243.4235	42 x 35	157,-	5 / 40
FPC.C243.5422	54 x 22	319,-	5 / 40
FPC.C243.5428	54 x 28	319,-	5 / 20
FPC.C243.5435	54 x 35	319,-	5 / 20
FPC.C243.5442	54 x 42	319,-	5 / 20

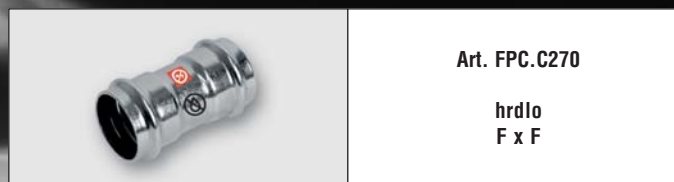

**Art. FPC.C270**  
hrdlo  
F x F

objednáací kód	provedení	cena v Kč	balení
FPC.C270.15	15	48,-	10 / 200
FPC.C270.18	18	50,-	10 / 150
FPC.C270.22	22	54,-	10 / 100
FPC.C270.28	28	65,-	10 / 50
FPC.C270.35	35	109,-	5 / 40
FPC.C270.42	42	146,-	5 / 25
FPC.C270.54	54	176,-	1 / 15

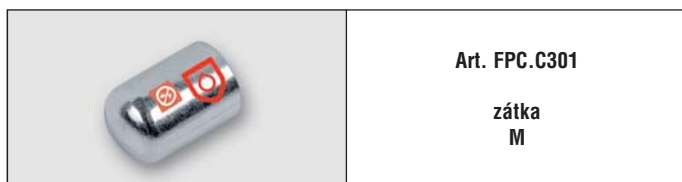

**Art. FPC.C301**  
zátka  
M

objednáací kód	provedení	cena v Kč	balení
FPC.C301.15	15	76,-	10 / 200
FPC.C301.18	18	81,-	10 / 200
FPC.C301.22	22	86,-	10 / 200
FPC.C301.28	28	126,-	10 / 150
FPC.C301.35	35	143,-	5 / 80
FPC.C301.42	42	225,-	5 / 50
FPC.C301.54	54	255,-	5 / 20

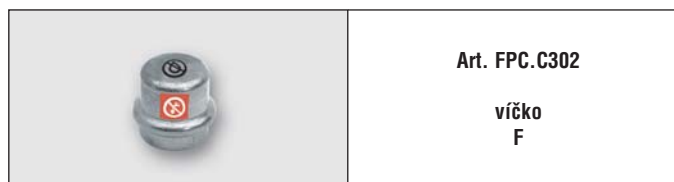

**Art. FPC.C302**  
víčko  
F

objednáací kód	provedení	cena v Kč	balení
FPC.C302.15	15	100,-	10 / 200
FPC.C302.18	18	105,-	10 / 350
FPC.C302.22	22	112,-	10 / 200
FPC.C302.28	28	165,-	10 / 200
FPC.C302.35	35	188,-	5 / 80
FPC.C302.42	42	369,-	5 / 20
FPC.C302.54	54	413,-	5 / 20



**Art. FPC.CF90**  
koleno 90°  
F x Fil. F

objednáací kód	provedení	cena v Kč	balení
FPC.CF90.1515	15 x 1/2"	153,-	10 / 100
FPC.CF90.1815	18 x 1/2"	212,-	10 / 150
FPC.CF90.1820	18 x 3/4"	165,-	10 / 80
FPC.CF90.2220	22 x 3/4"	210,-	10 / 50
FPC.CF90.2825	28 x 1"	268,-	5 / 30
FPC.CF90.3525	35 x 1"	435,-	5 / 20
FPC.CF90.3532	35 x 1 1/4"	423,-	5 / 20
FPC.CF90.4240	42 x 1 1/2"	763,-	1 / 10
FPC.CF90.5440	54 x 1 1/2"	933,-	1 / 10
FPC.CF90.5450	54 x 2"	1.034,-	1 / 5



**Art. FPC.CF92**  
koleno 90°  
F x Fil. M

objednáací kód	provedení	cena v Kč	balení
FPC.CF92.1510	15 x 3/8"	147,-	10 / 100
FPC.CF92.1515	15 x 1/2"	154,-	10 / 100
FPC.CF92.1815	18 x 1/2"	166,-	10 / 80
FPC.CF92.2220	22 x 3/4"	218,-	10 / 80
FPC.CF92.2825	28 x 1"	277,-	5 / 30
FPC.CF92.3532	35 x 1 1/4"	414,-	5 / 20
FPC.CF92.3540	35 x 1 1/2"	617,-	1 / 15
FPC.CF92.4240	42 x 1 1/2"	729,-	5 / 15
FPC.CF92.5450	54 x 2"	931,-	1 / 8



Art. FPC.CF130

T-kus  
F x Fil. F

objednáací kód	provedení	cena v Kč	balení
FPC.CF130.1515	15 x 1/2"	163,-	10 / 80
FPC.CF130.1815	18 x 1/2"	172,-	10 / 60
FPC.CF130.1820	18 x 3/4"	228,-	5 / 50
FPC.CF130.2215	22 x 1/2"	179,-	5 / 25
FPC.CF130.2220	22 x 3/4"	196,-	5 / 40
FPC.CF130.2815	28 x 1/2"	209,-	5 / 20
FPC.CF130.2820	28 x 3/4"	228,-	5 / 20
FPC.CF130.2825	28 x 1"	333,-	5 / 15
FPC.CF130.3515	35 x 1/2"	293,-	1 / 15
FPC.CF130.3520	35 x 3/4"	319,-	1 / 10
FPC.CF130.3525	35 x 1"	333,-	1 / 10
FPC.CF130.3532	35 x 1"1/4	455,-	1 / 10
FPC.CF130.4215	42 x 1/2"	437,-	1 / 10
FPC.CF130.4220	42 x 3/4"	493,-	1 / 5
FPC.CF130.4225	42 x 1"	594,-	1 / 10
FPC.CF130.4240	42 x 1"1/2	594,-	1 / 5
FPC.CF130.5415	54 x 1/2"	507,-	1 / 5
FPC.CF130.5420	54 x 3/4"	538,-	1 / 5
FPC.CF130.5450	54 x 2"	875,-	1 / 4



Art. FPC.CF243

přechodka  
s vnějším závitem  
F x Fil. M

objednáací kód	provedení	cena v Kč	balení
FPC.CF243.1510	15 x 3/8"	126,-	10 / 100
FPC.CF243.1515	15 x 1/2"	126,-	10 / 150
FPC.CF243.1815	18 x 1/2"	131,-	10 / 150
FPC.CF243.1820	18 x 3/4"	137,-	10 / 100
FPC.CF243.2215	22 x 1/2"	173,-	10 / 100
FPC.CF243.2220	22 x 3/4"	145,-	10 / 100
FPC.CF243.2225	22 x 1"	191,-	5 / 50
FPC.CF243.2820	28 x 3/4"	214,-	5 / 70
FPC.CF243.2825	28 x 1"	191,-	5 / 50
FPC.CF243.3525	35 x 1"	195,-	5 / 40
FPC.CF243.3532	35 x 1"1/4	246,-	5 / 40
FPC.CF243.3540	35 x 1"1/2	248,-	5 / 20
FPC.CF243.4240	42 x 1"1/2	293,-	5 / 20
FPC.CF243.5450	54 x 2"	463,-	1 / 10



Art. FPC.CF270

přechodka  
s vnitřním závitem  
F x Fil. F

objednáací kód	provedení	cena v Kč	balení
FPC.CF270.1510	15 x 3/8"	126,-	10 / 50
FPC.CF270.1515	15 x 1/2"	126,-	10 / 200
FPC.CF270.1815	18 x 1/2"	128,-	10 / 150
FPC.CF270.1820	18 x 3/4"	137,-	10 / 100
FPC.CF270.2215	22 x 1/2"	173,-	10 / 100
FPC.CF270.2220	22 x 3/4"	145,-	10 / 100
FPC.CF270.2225	22 x 1"	171,-	5 / 50
FPC.CF270.2820	28 x 3/4"	212,-	5 / 70
FPC.CF270.2825	28 x 1"	199,-	5 / 50
FPC.CF270.3525	35 x 1"	195,-	5 / 40
FPC.CF270.3532	35 x 1"1/4	279,-	5 / 30
FPC.CF270.3540	35 x 1"1/2	211,-	5 / 20
FPC.CF270.4240	42 x 1"1/2	373,-	1 / 20
FPC.CF270.5440	54 x 1"1/2	554,-	1 / 15
FPC.CF270.5450	54 x 2"	586,-	1 / 10



Art. FPC.CF271

vsuvka  
s vnitřním závitem  
M x Fil. F

objednáací kód	provedení	cena v Kč	balení
FPC.CF271.1515	15 x 1/2"	128,-	10 / 100
FPC.CF271.1815	18 x 1/2"	143,-	10 / 100
FPC.CF271.1820	18 x 3/4"	145,-	10 / 100
FPC.CF271.2215	22 x 1/2"	148,-	10 / 60
FPC.CF271.2220	22 x 3/4"	156,-	10 / 60



Art. FPC.C84  
oblouk obcházezí  
M x M

objednáací kód	provedení	cena v Kč	balení
FPC.C84.15	15	84,-	5 / 30
FPC.C84.18	18	91,-	5 / 20
FPC.C84.22	22	105,-	5 / 20
FPC.C84.28	28	165,-	5 / 10



Art. FPC.C87  
oblouk obcházezí  
M x M

objednáací kód	provedení	cena v Kč	balení
FPC.C87.15	15	131,-	5 / 30
FPC.C87.18	18	147,-	5 / 20
FPC.C87.22	22	153,-	5 / 20
FPC.C87.28	28	188,-	5 / 10

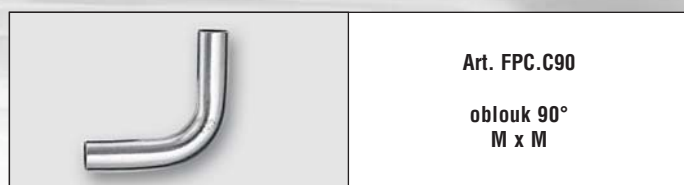



Art. FPC.C90  
oblouk 90°  
M x M

objednáací kód	provedení	cena v Kč	balení
FPC.C90.15	15	51,-	10 / 40
FPC.C90.18	18	55,-	10 / 30
FPC.C90.22	22	60,-	5 / 20
FPC.C90.28	28	65,-	5 / 15
FPC.C90.35	35	152,-	5 / 10
FPC.C90.42	42	245,-	1 / 5
FPC.C90.54	54	311,-	1 / 5

		<b>Art. FPC.C1.BS</b>	
		<b>oblouk 90° M x F</b>	
<b>objednáací kód</b>	<b>provedení</b>	<b>cena v Kč</b>	<b>balení</b>
FPC.C1.BS76	76	<b>1.080,-</b>	1 / 6
FPC.C1.BS89	89	<b>1.450,-</b>	1 / 4
FPC.C1.BS108	108	<b>1.990,-</b>	1 / 2

		<b>Art. FPC.C2.BS</b>	
		<b>oblouk 90° F x F</b>	
<b>objednáací kód</b>	<b>provedení</b>	<b>cena v Kč</b>	<b>balení</b>
FPC.C2.BS76	76	<b>1.050,-</b>	1 / 4
FPC.C2.BS89	89	<b>1.350,-</b>	1 / 4
FPC.C2.BS108	108	<b>1.950,-</b>	1 / 2

		<b>Art. FPC.C40.BS</b>	
		<b>oblouk 45° M x F</b>	
<b>objednáací kód</b>	<b>provedení</b>	<b>cena v Kč</b>	<b>balení</b>
FPC.C40.BS76	76	<b>1.050,-</b>	1 / 10
FPC.C40.BS89	89	<b>1.420,-</b>	1 / 6
FPC.C40.BS108	108	<b>2.050,-</b>	1 / 2

		<b>Art. FPC.C41.BS</b>	
		<b>oblouk 45° F x F</b>	
<b>objednáací kód</b>	<b>provedení</b>	<b>cena v Kč</b>	<b>balení</b>
FPC.C41.BS76	76	<b>1.020,-</b>	1 / 10
FPC.C41.BS89	89	<b>1.350,-</b>	1 / 6
FPC.C41.BS108	108	<b>1.890,-</b>	1 / 3

		<b>Art. FPC.C130.BS</b>	
		<b>T-kus F x F x F</b>	
<b>objednáací kód</b>	<b>provedení</b>	<b>cena v Kč</b>	<b>balení</b>
FPC.C130.BS76	76	<b>1.790,-</b>	1 / 5
FPC.C130.BS89	89	<b>2.090,-</b>	1 / 4
FPC.C130.BS108	108	<b>2.650,-</b>	1 / 2

		<b>Art. FPC.C131.BS</b>	
		<b>T-kus redukovaný F x F x F</b>	
<b>objednáací kód</b>	<b>provedení</b>	<b>cena v Kč</b>	<b>balení</b>
FPC.C131.BS762276	76 x 22 x 76	<b>1.750,-</b>	1 / 8
FPC.C131.BS762876	76 x 28 x 76	<b>1.750,-</b>	1 / 4
FPC.C131.BS763576	76 x 35 x 76	<b>1.750,-</b>	1 / 7
FPC.C131.BS764276	76 x 42 x 76	<b>1.750,-</b>	1 / 7
FPC.C131.BS765476	76 x 54 x 76	<b>1.750,-</b>	1 / 4
FPC.C131.BS892289	89 x 22 x 89	<b>1.990,-</b>	1 / 7
FPC.C131.BS892889	89 x 28 x 89	<b>1.990,-</b>	1 / 6
FPC.C131.BS893589	89 x 35 x 89	<b>1.990,-</b>	1 / 6
FPC.C131.BS894289	89 x 42 x 89	<b>1.990,-</b>	1 / 4
FPC.C131.BS895489	89 x 54 x 89	<b>2.080,-</b>	1 / 7
FPC.C131.BS897689	89 x 76 x 89	<b>2.150,-</b>	1 / 5
FPC.C131.BS10822108	108 x 22 x 108	<b>2.350,-</b>	1 / 3
FPC.C131.BS10828108	108 x 28 x 108	<b>2.350,-</b>	1 / 3
FPC.C131.BS10835108	108 x 35 x 108	<b>2.350,-</b>	1 / 3
FPC.C131.BS10842108	108 x 42 x 108	<b>2.490,-</b>	1 / 3
FPC.C131.BS10854108	108 x 54 x 108	<b>2.490,-</b>	1 / 2
FPC.C131.BS10876108	108 x 76 x 108	<b>2.490,-</b>	1 / 2
FPC.C131.BS10889108	108 x 89 x 108	<b>2.490,-</b>	1 / 2

		<b>Art. FPC.C243.BS</b> vsuvka redukovaná M x F	
<b>objednávací kód</b>	<b>provedení</b>	<b>cena v Kč</b>	<b>balení</b>
FPC.C243.BS7642	76 x 42	820,-	1 / 20
FPC.C243.BS7654	76 x 54	820,-	1 / 5
FPC.C243.BS8954	89 x 54	920,-	1 / 16
FPC.C243.BS8976	89 x 76	920,-	1 / 5
FPC.C243.BS10854	108 x 54	1.150,-	1 / 10
FPC.C243.BS10876	108 x 76	1.150,-	1 / 10
FPC.C243.BS10889	108 x 89	1.280,-	1 / 6

		<b>Art. FPC.CF243.BS</b> přechod s vnějším závitem F x Fil. M	
<b>objednávací kód</b>	<b>provedení</b>	<b>cena v Kč</b>	<b>balení</b>
FPC.CF243.BS76212	76 x 2"1/2	1.690,-	1 / 8
FPC.CF243.BS8903	89 x 3"	2.650,-	1 / 5
FPC.CF243.BS10804	108 x 4"	3.750,-	1 / 3

		<b>Art. FPC.CF270.BS</b> přechod s vnitřním závitem F x Fil. F	
<b>objednávací kód</b>	<b>provedení</b>	<b>cena v Kč</b>	<b>balení</b>
FPC.CF270.BS76212	76 x 2"1/2	1.690,-	1 / 8
FPC.CF270.BS8903	89 x 3"	2.450,-	1 / 5
FPC.CF270.BS10804	108 x 4"	2.890,-	1 / 3

		<b>Art. FPC.C270.BS</b> hrdlo F x F	
<b>objednávací kód</b>	<b>provedení</b>	<b>cena v Kč</b>	<b>balení</b>
FPC.C270.BS76	76	590,-	1 / 10
FPC.C270.BS89	89	720,-	1 / 5
FPC.C270.BS108	108	950,-	1 / 5

		<b>Art. FPC.C273.BS</b> hrdlo s přírubou	
<b>objednávací kód</b>	<b>provedení</b>	<b>cena v Kč</b>	<b>balení</b>
FPC.C273.BS76	76	2.090,-	1 / 2
FPC.C273.BS89	89	2.550,-	1 / 2
FPC.C273.BS108	108	3.450,-	1 / 2

		<b>Art. FPC.CF130.BS</b> T-kus F x Fil. F	
<b>objednávací kód</b>	<b>provedení</b>	<b>cena v Kč</b>	<b>balení</b>
FPC.CF130.BS763476	76 x 3/4" x 76	1.850,-	1 / 8
FPC.CF130.BS893489	89 x 3/4" x 89	2.150,-	1 / 5
FPC.CF130.BS10834108	108 x 3/4" x 108	2.550,-	1 / 3

		<b>Art. FPC.C302.BS</b> víčko F	
<b>objednávací kód</b>	<b>provedení</b>	<b>cena v Kč</b>	<b>balení</b>
FPC.C302.BS76	76	890,-	1 / 20
FPC.C302.BS89	89	1.050,-	1 / 10
FPC.C302.BS108	108	1.690,-	1 / 6





**Art. FPC.TRxx**  
oboustranně pozinkovaná trubka  
z uhlíkové oceli EN 10305-3  
(délka 6 m)

objednávací kód	provedení	cena v Kč / m	balení
FPC.TR15	15 x 1,2	49,-	6 m / 120 m
FPC.TR18	18 x 1,2	56,-	6 m / 90 m
FPC.TR22	22 x 1,5	81,-	6 m / 60 m
FPC.TR28	28 x 1,5	105,-	6 m / 60 m
FPC.TR35	35 x 1,5	133,-	6 m / 30 m
FPC.TR42	42 x 1,5	159,-	6 m / 30 m
FPC.TR54	54 x 1,5	196,-	6 m / 30 m

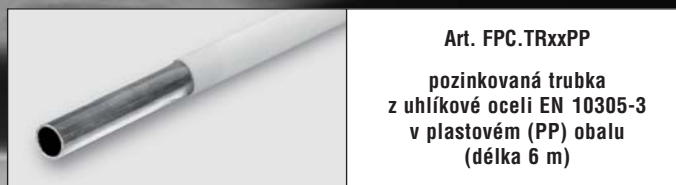

**Art. FPC.TRxxPP**  
pozinkovaná trubka  
z uhlíkové oceli EN 10305-3  
v plastovém (PP) obalu  
(délka 6 m)

objednávací kód	provedení	cena v Kč / m	balení
FPC.TR15PP	15 x 1,2	136,-	6 m / 120 m
FPC.TR18PP	18 x 1,2	159,-	6 m / 90 m
FPC.TR22PP	22 x 1,5	201,-	6 m / 60 m
FPC.TR28PP	28 x 1,5	246,-	6 m / 60 m
FPC.TR35PP	35 x 1,5	279,-	6 m / 30 m
FPC.TR42PP	42 x 1,5	310,-	6 m / 30 m
FPC.TR54PP	54 x 1,5	401,-	6 m / 30 m



**Art. FPC.TRxxTOP**  
vně pozinkovaná trubka  
z uhlíkové oceli EN 10305-3  
(délka 6 m)

objednávací kód	provedení	cena v Kč / m	balení
FPC.TR15TOP	15 x 1,2	54,-	6 m / 120 m
FPC.TR18TOP	18 x 1,2	59,-	6 m / 90 m
FPC.TR22TOP	22 x 1,5	85,-	6 m / 60 m
FPC.TR28TOP	28 x 1,5	107,-	6 m / 60 m
FPC.TR35TOP	35 x 1,5	139,-	6 m / 30 m
FPC.TR42TOP	42 x 1,5	159,-	6 m / 30 m
FPC.TR54TOP	54 x 1,5	221,-	6 m / 30 m



**Art. FPC.TRxxTOP**  
vně pozinkovaná trubka  
z uhlíkové oceli EN 10305-3  
(délka 2 m)

objednávací kód	provedení	cena v Kč / m	balení
FPC.TR15TOP2	15 x 1,2	60,-	2 m / 40 m
FPC.TR18TOP2	18 x 1,2	71,-	2 m / 30 m
FPC.TR22TOP2	22 x 1,5	96,-	2 m / 20 m
FPC.TR28TOP2	28 x 1,5	120,-	2 m / 20 m



**Art. FPC.TRxx**  
oboustranně pozinkovaná trubka  
z uhlíkové oceli EN 10305-3  
(délka 6 m)

objednávací kód	provedení	cena v Kč / m	balení
FPC.TR76	76,1 x 2,0	378,-	6 / -
FPC.TR89	88,9 x 2,0	449,-	6 / -
FPC.TR108	108 x 2,0	629,-	6 / -



**Art. FPC.TRxxTOP**  
vně pozinkovaná trubka  
z uhlíkové oceli EN 10305-3  
(délka 6 m)

objednávací kód	provedení	cena v Kč / m	balení
FPC.TR76TOP	76,1 x 2,0	434,-	6 / -
FPC.TR89TOP	88,9 x 2,0	525,-	6 / -
FPC.TR108TOP	108 x 2,0	729,-	6 / -



**Art. FPC.KR**  
O-kroužek SECURFRABO® EPDM  
pro vodu a topení

objednávací kód	provedení	cena v Kč	balení
FPC.KR.15	15	17,-	1 / 50
FPC.KR.18	18	23,-	1 / 50
FPC.KR.22	22	26,-	1 / 50
FPC.KR.28	28	33,-	1 / 50
FPC.KR.35	35	42,-	1 / 50
FPC.KR.42	42	80,-	1 / 50
FPC.KR.54	54	92,-	1 / 50



# ▶ Kapitola 6



## Lisovací tvarovky FRABO z uhlíkové oceli

100 lisovací tvarovky FRABOPRESS - C-STEEL GAS

2018

# FRABOPRESS C-STEEL GAS

ZÁRUKA KVALITY

## tvárovky pro plyn z uhlíkové oceli **fb** FRABO

Serie **FRABOPRESS C-STEEL GAS** nabízí možnosti jednoduchého, rychlého a hospodárného řešení rozvodů plynů.

Technická specifikace splňuje podmínky pro projekci, instalaci a údržbu vnitřních rozvodů plynu provedených z kovových trubek, kde jsou spoje realizovány systémem lisovacích spojek vhodných pro rozvody plynu.

Použití lisovacího systému **FRABOPRESS C-STEEL GAS** je možné také uvnitř obytných budov.

Tvarovky **FRABOPRESS C-STEEL GAS** jsou vyrobeny z nelegované galvanizované uhlíkové oceli a jsou opatřeny žlutými O-kroužky specifickými pro rozvody zemního plynu a LPG.

Označení tvarovek žlutou barvou umožňuje jednoduchou identifikaci v souladu s normou.

Tvarovky **FRABOPRESS C-STEEL GAS** jsou určeny k lisování profilem "V".

Systém **FRABOPRESS C-STEEL GAS** zahrnuje jak tvarovky, tak i trubky o délce 6 m holé nebo potažené ochranným pláštěm.

Trubka s ochranným pláštěm z polypropylenu (PP) zajišťuje maximální bezpečnost a je zcela vhodná pro instalaci do země, podlah i vnějších rozvodů a v kanálcích podle normy UNI/TS 11147:2008.

### Výhody:

- jednoduchost a rychlost instalace
- zvýšená hydraulická a mechanická odolnost
- ideální systém pro snížení nákladů na realizaci stavby
- snížená tepelná dilatace systému

### Technická charakteristika:

- k dispozici v rozměrech 15, 18, 22, 28, 35 mm
- O-kroužky HNBR ve žluté barvě
- označení: žlutá značka pro použití na plyn
- trubka C-STEEL: holá i v ochranném plášti z PP o délce 6 m



**fb** FRABO



Art. FPC.C1G

oblouk 90°  
M x F

objednávací kód	provedení	cena v Kč	balení
FPC.C1G.15	15	70,-	10 / 200
FPC.C1G.18	18	81,-	10 / 150
FPC.C1G.22	22	95,-	10 / 80
FPC.C1G.28	28	129,-	5 / 40
FPC.C1G.35	35	285,-	5 / 30



Art. FPC.C2G

oblouk 90°  
F x F

objednávací kód	provedení	cena v Kč	balení
FPC.C2G.15	15	70,-	10 / 150
FPC.C2G.18	18	81,-	10 / 100
FPC.C2G.22	22	98,-	10 / 60
FPC.C2G.28	28	130,-	5 / 40
FPC.C2G.35	35	285,-	5 / 30



Art. FPC.C40G

oblouk 45°  
M x F

objednávací kód	provedení	cena v Kč	balení
FPC.C40G.15	15	73,-	10 / 200
FPC.C40G.18	18	88,-	10 / 150
FPC.C40G.22	22	99,-	10 / 100
FPC.C40G.28	28	125,-	5 / 60
FPC.C40G.35	35	285,-	5 / 40



Art. FPC.C41G

oblouk 45°  
F x F

objednávací kód	provedení	cena v Kč	balení
FPC.C41G.15	15	73,-	10 / 200
FPC.C41G.18	18	88,-	10 / 150
FPC.C41G.22	22	99,-	10 / 80
FPC.C41G.28	28	129,-	5 / 60
FPC.C41G.35	35	285,-	5 / 40



Art. FPC.C270G

hrdlo  
F x F

objednávací kód	provedení	cena v Kč	balení
FPC.C270G.15	15	56,-	10 / 200
FPC.C270G.18	18	58,-	10 / 150
FPC.C270G.22	22	61,-	10 / 100
FPC.C270G.28	28	73,-	10 / 50
FPC.C270G.35	35	126,-	5 / 40



Art. FPC.C243G

vsuvka redukovaná  
M x F

objednávací kód	provedení	cena v Kč	balení
FPC.C243G.1815	18 x 15	49,-	10 / 200
FPC.C243G.2215	22 x 15	55,-	10 / 150
FPC.C243G.2218	22 x 18	55,-	10 / 150
FPC.C243G.2815	28 x 15	73,-	10 / 100
FPC.C243G.2818	28 x 18	73,-	10 / 100
FPC.C243G.2822	28 x 22	74,-	10 / 100
FPC.C243G.3518	35 x 18	85,-	10 / 60
FPC.C243G.3522	35 x 22	94,-	10 / 60
FPC.C243G.3528	35 x 28	94,-	10 / 50



Art. FPC.C130G

T-kus  
F x F x F

objednávací kód	provedení	cena v Kč	balení
FPC.C130G.15	15	127,-	10 / 100
FPC.C130G.18	18	138,-	10 / 80
FPC.C130G.22	22	146,-	5 / 40
FPC.C130G.28	28	196,-	5 / 35
FPC.C130G.35	35	370,-	5 / 20



Art. FPC.C131G

T-kus redukovaný  
F x F x F

objednávací kód	provedení	cena v Kč	balení
FPC.C131G.152215	15 x 22 x 15	158,-	10 / 70
FPC.C131G.181518	18 x 15 x 18	139,-	10 / 80
FPC.C131G.182218	18 x 22 x 18	158,-	5 / 50
FPC.C131G.221522	22 x 15 x 22	148,-	5 / 50
FPC.C131G.221822	22 x 18 x 22	154,-	5 / 50
FPC.C131G.222822	22 x 28 x 22	228,-	5 / 40
FPC.C131G.281528	28 x 15 x 28	211,-	5 / 30
FPC.C131G.281828	28 x 18 x 28	218,-	5 / 30
FPC.C131G.282228	28 x 22 x 28	218,-	5 / 30
FPC.C131G.351535	35 x 15 x 35	338,-	5 / 25
FPC.C131G.351835	35 x 18 x 35	338,-	5 / 25
FPC.C131G.352235	35 x 22 x 35	338,-	5 / 20
FPC.C131G.352835	35 x 28 x 35	338,-	5 / 20



Art. FPC.C301

zátko  
M

objednávací kód	provedení	cena v Kč	balení
FPC.C301.15	15		10 / 200
FPC.C301.18	18	viz kapitola 6	10 / 200
FPC.C301.22	22	strana 92	10 / 200
FPC.C301.28	28		10 / 150
FPC.C301.35	35		5 / 80



Art. FPC.CF130G

T-kus  
F x Fil. F

objednávací kód	provedení	cena v Kč	balení
FPC.CF130G.1515	15 x 1/2"	211,-	10 / 100
FPC.CF130G.1815	18 x 1/2"	222,-	10 / 60
FPC.CF130G.1820	18 x 3/4"	285,-	5 / 50
FPC.CF130G.2215	22 x 1/2"	232,-	5 / 50
FPC.CF130G.2220	22 x 3/4"	232,-	5 / 25
FPC.CF130G.2815	28 x 1/2"	243,-	5 / 25
FPC.CF130G.2820	28 x 3/4"	306,-	5 / 20
FPC.CF130G.3515	35 x 1/2"	349,-	5 / 15
FPC.CF130G.3520	35 x 3/4"	381,-	1 / 10



Art. FPC.CF243G

přechodka  
s vnějším závitem  
F x Fil. M

objednávací kód	provedení	cena v Kč	balení
FPC.CF243G.1510	15 x 3/8"	222,-	10 / 100
FPC.CF243G.1515	15 x 1/2"	147,-	10 / 150
FPC.CF243G.1815	18 x 1/2"	151,-	10 / 150
FPC.CF243G.1820	18 x 3/4"	158,-	10 / 100
FPC.CF243G.2215	22 x 1/2"	200,-	10 / 100
FPC.CF243G.2220	22 x 3/4"	169,-	10 / 100
FPC.CF243G.2820	28 x 3/4"	247,-	5 / 70
FPC.CF243G.2825	28 x 1"	219,-	5 / 50
FPC.CF243G.3525	35 x 1"	228,-	5 / 40
FPC.CF243G.3532	35 x 1"1/4	302,-	5 / 40



Art. FPC.CF90G

koleno 90°  
F x Fil. F

objednávací kód	provedení	cena v Kč	balení
FPC.CF90G.1515	15 x 1/2"	186,-	10 / 100
FPC.CF90G.1815	18 x 1/2"	253,-	10 / 150
FPC.CF90G.1820	18 x 3/4"	253,-	10 / 100
FPC.CF90G.2220	22 x 3/4"	253,-	10 / 100
FPC.CF90G.2825	28 x 1"	328,-	5 / 50



Art. FPC.CF92G

koleno 90°  
F x Fil. M

objednávací kód	provedení	cena v Kč	balení
FPC.CF92G.1510	15 x 3/8"	186,-	10 / 100
FPC.CF92G.1515	15 x 1/2"	190,-	10 / 100
FPC.CF92G.1815	18 x 1/2"	222,-	10 / 80
FPC.CF92G.2220	22 x 3/4"	264,-	10 / 50
FPC.CF92G.2825	28 x 1"	338,-	5 / 30
FPC.CF92G.3532	35 x 1"1/4	518,-	5 / 20



Art. FPC.CF270G

přechodka  
s vnitřním závitem  
F x Fil. F

objednávací kód	provedení	cena v Kč	balení
FPC.CF270G.1515	15 x 1/2"	147,-	10 / 200
FPC.CF270G.1815	18 x 1/2"	147,-	10 / 150
FPC.CF270G.1820	18 x 3/4"	158,-	10 / 100
FPC.CF270G.2215	22 x 1/2"	166,-	10 / 70
FPC.CF270G.2220	22 x 3/4"	166,-	10 / 100
FPC.CF270G.2820	28 x 3/4"	243,-	5 / 70
FPC.CF270G.2825	28 x 1"	228,-	5 / 50
FPC.CF270G.3532	35 x 1"1/4	287,-	1 / 10



Art. FPC.CF271

vsuvka  
s vnitřním závitem  
M x Fil. F

objednávací kód	provedení	cena v Kč	balení
FPC.CF271.1515	15 x 1/2"		10 / 100
FPC.CF271.1815	18 x 1/2"	viz kapitola 6	10 / 100
FPC.CF271.1820	18 x 3/4"	strana 93	10 / 100
FPC.CF271.2215	22 x 1/2"		10 / 60
FPC.CF271.2220	22 x 3/4"		10 / 60

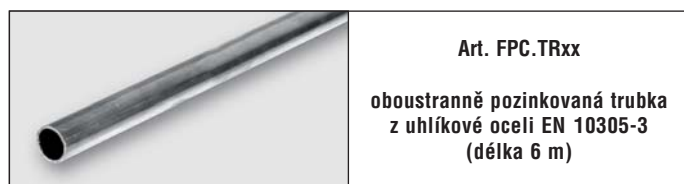

Art. FPC.TRxx

oboustranně pozinkovaná trubka  
z uhlíkové oceli EN 10305-3  
(délka 6 m)

objednávací kód	provedení	cena v Kč / m	balení
FPC.TR15	15 x 1,2		6 m / 120 m
FPC.TR18	18 x 1,2	viz kapitola 6	6 m / 90 m
FPC.TR22	22 x 1,2	strana 97	6 m / 60 m
FPC.TR28	28 x 1,5		6 m / 60 m
FPC.TR35	35 x 1,5		6 m / 30 m

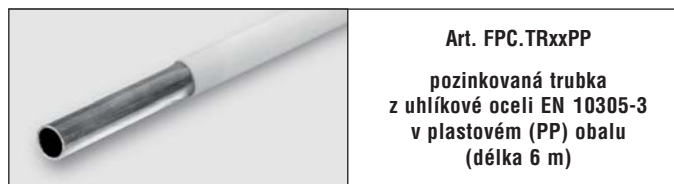

Art. FPC.TRxxPP

pozinkovaná trubka  
z uhlíkové oceli EN 10305-3  
v plastovém (PP) obalu  
(délka 6 m)

objednávací kód	provedení	cena v Kč / m	balení
FPC.TR15PP	15 x 1,2		6 m / 120 m
FPC.TR18PP	18 x 1,2	viz kapitola 6	6 m / 90 m
FPC.TR22PP	22 x 1,2	strana 97	6 m / 60 m
FPC.TR28PP	28 x 1,5		6 m / 60 m
FPC.TR35PP	35 x 1,5		6 m / 30 m

Dopravu trubek zajišťujeme po ČR. Cenu dopravy Vám zkalkulujeme na vyžádání.

# ▶ Kapitola 7



## Vícevrstvé trubky Pex/Al/Pex a tvarovky pro jejich spojování

- 107 trubky Al-Pex TIEMME
- 108 lisovací tvarovky Al-Pex TIEMME
- 112 svěrné tvarovky Al-Pex TIEMME
- 114 nářadí pro lisování

2018

# Vícevrstvé trubky Pex / Al / Pex a tvarovky pro jejich spojování

ZÁRUKA KVALITY

Pro dosažení perfektního spojení a fungování tohoto typu tvarovky je nutné dodržet jednoduché, ale důležité pokyny: **1/** nejprve uříznout trubku na požadovanou délku. Pro dosažení perfektního řezu je nutno použít řezák nebo vhodné nůžky. Řez musí být kolmo k ose trubky (obr.1).

**2/** odhrotovat a zkalibrovat řez použitím nástroje (viz obr.2). Nástroj se vsune až nadoraz do trubky a otáčením ve směru hodinových ručiček se řez začistí a trubka zkalibruje.

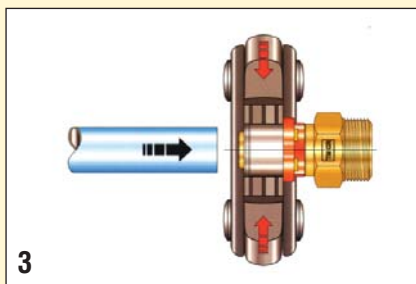
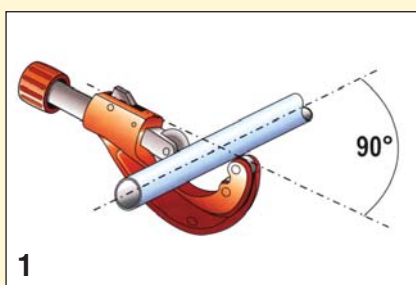

Lisovací tvarovky (obr.5) jsou charakterizovány systémem těsnění, který vznikne v průběhu deformace venkovní objímky z nerezové oceli (4). Tato deformace vznikne použitím vhodného nástroje opatřeného ocelovými čelistmi. Tímto budeme mít jistotu, že těsnění spoje zůstane stále stejné a v optimální kvalitě pro všechny tvarovky a zvýší se tím důvěra ve spoj. Lisovací tvarovky TIEMME jsou navíc doplněny o plastový kroužek, který v sobě skrývá dvě velmi důležité funkce:

První je funkce antivodivá - nedojde ke styku hliníkové vrstvy trubky a mosazného těla tvarovky a tak nemůže dojít ke vzniku elektrického článku. Druhá je možnost optické kontroly správnosti zasunutí trubky do tvarovky. Tato možnost rychlé a jednoduché kontroly garantuje správnou instalaci na rozdíl jiných typů tvarovek.

#### Jmenovité podmínky provozu jsou tyto:

Maximální trvalá provozní teplota = 95°C  
 Maximální teplota krátkodobá = 110°C  
 Maximální provozní tlak = 10 bar

Připomínáme, že lisovací čelisti používané pro lisování tvarovek TIEMME musí být pro poskytnutí záruky "nula10" (viz dále) pouze originál TIEMME.

Je možné lisovat tvarovky TIEMME následujícími typy čelistí: TH, U, H, F, B a RF při zachování 100% funkčnosti a těsnosti spojení (viz str. 106). Zde však platí klasická záruka 2 roky.

V případě závitových tvarovek (obr.4) je nutné navléci na trubku všechny díly tvarovky v následujícím pořadí:

- matka na utažení trubky
- elastický kroužek
- tělo tvarovky, dokud konec trubky nedojde na doraz antivodivého kroužku z P.T.F.E.

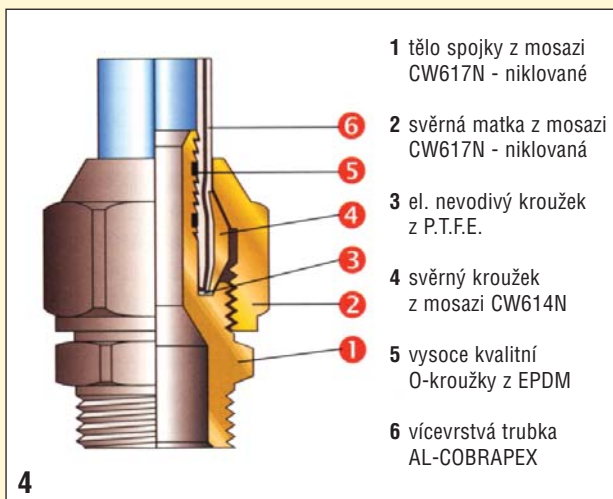

- 1 tělo spojky z mosazi CW617N - niklované
- 2 svěrná matka z mosazi CW617N - niklovaná
- 3 el. nevodivý kroužek z P.T.F.E.
- 4 svěrný kroužek z mosazi CW614N
- 5 vysoce kvalitní O-kroužky z EPDM
- 6 vícevrstvá trubka AL-COBRAPEX

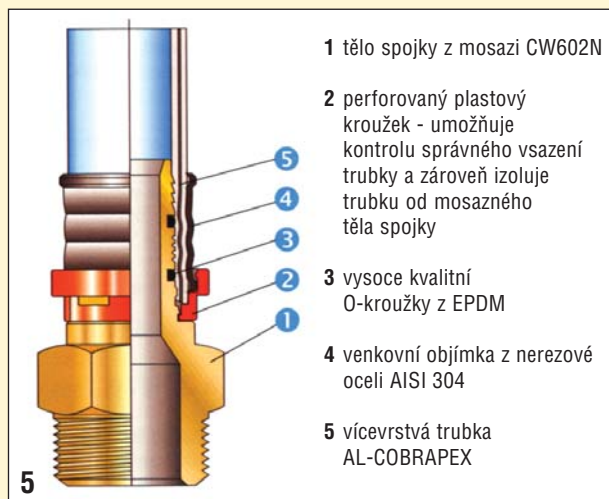

- 1 tělo spojky z mosazi CW602N
- 2 perforovaný plastový kroužek - umožňuje kontrolu správného vsazení trubky a zároveň izoluje trubku od mosazného těla spojky
- 3 vysoce kvalitní O-kroužky z EPDM
- 4 venkovní objímka z nerezové oceli AISI 304
- 5 vícevrstvá trubka AL-COBRAPEX



# System Al-Cobrapex Tiemme

## krytý 10-ti letou zárukou

ZÁRUKA KVALITY

System vícevrstevných trubek Al-Cobrapex od Tiemme Raccorderie S.p.A. je krytý desetiletou zárukou. Náš systém vícevrstevných trubek musí být instalován do topných a sanitárních systémů. Záruka je poskytována ve formě certifikace nazvané: “ZÁRUKA NULA 10 – Nulové riziko na 10 let!”. Výše uvedená certifikace se vydává na žádosti instalační firmy.

System vícevrstevných trubek Al-Cobrapex od firmy Tiemme se skládá z:

- **vícevrstevné trubky “Al-Cobrapex”**
- **svěrných spojkek pro vícevrstevnou trubku “Al-Cobrapex” serie 1600**
- **lisovacích tvarovek pro vícevrstevnou trubku “Al-Cobrapex” serie 1650**

Zaručujeme pojistné krytí na vícevrstevný systém Tiemme po dobu 10 let od data instalace.

**Záruka platí pro instalované produkty Tiemme za podmínky, že:**

- instalujete pouze produkty Tiemme
- pečlivě dodržíte montážní instrukce uvedené v katalogu Tiemme a technických specifikacích
- při spojování trubek “Al-Cobrapex” pomocí lisovacích tvarovek serie 1650 musí být použity pouze čelisti Tiemme označené logem **Tiemme** (viz. str. 114). Logo Tiemme je vyznačeno na výztuži spojky z nerezové oceli
- systém otestujete podle platných zákonů a nařízení a podle instrukcí v katalogu Tiemme
- instalační firma požádá o certifikaci na desetiletou záruku vyplněním dotazníku na webových stránkách **www.tiemme.com** v sekci “ke stažení”
- v případě reklamace kontaktujte Tiemme písemně do 5 pracovních dnů od data nehody
- v případě nehody musí zákazník zaslat firmě Tiemme požadovanou dokumentaci

**Celosvětové pokrytí**

Desetiletá záruka platí pro všechny produkty vícevrstevných systémů Tiemme ve všech zemích a vztahuje se na všechny škody, ke kterým by mohlo dojít kdekoli na světě.

**Záruka neplatí, pokud:**

- jste použili nebo instalovali produkty, které nejsou prodávány Tiemme Raccorderie S.p.A.
- instalovali jste produkty systému vícevrstevných trubek Tiemme pomocí zařízení, které nedodává Tiemme
- pro lisování lisovacích tvarovek serie 1650 jste nepoužili čelisti Tiemme
- vystavili jste produkty Tiemme extrémním podmínkám přesahujícím limity uvedené v katalogu Tiemme a/nebo stanovené platnými zákony a nařízeními
- nedodrželi jste montážní instrukce uvedené v katalogu Tiemme
- systém nebyl provozován v souladu s platnými zákony a nařízeními a instrukcemi uvedenými v katalogu Tiemme
- produkty Tiemme byly zničeny či poškozeny
- zákazník nezašle doporučený dopis firmě Tiemme Raccorderie S.p.A. do 5 dnů od data nehody
- škoda nebyla prokázána fotografiemi a vzorky

## Nulové náklady & nulové riziko pro vaše topné a sanitární systémy ...

# Lisovací tvarovky pro vícevrstvé trubky MULTI PINZA

ZÁRUKA KVALITY

vytvořeno a testováno pro použití 7 různých druhů čelistí: TIEMME, TH, U, H, F, B, RF

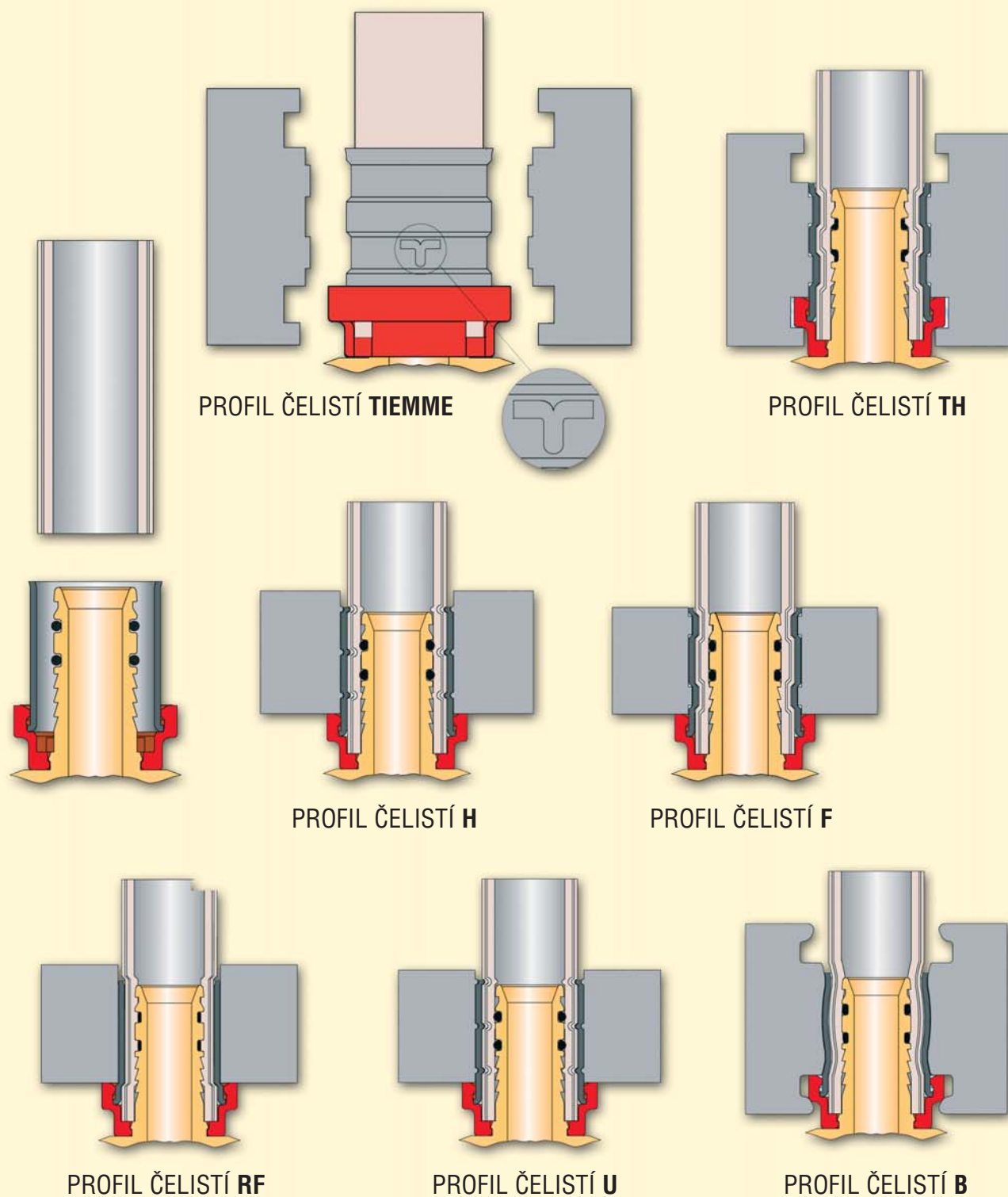



**Art. TM 0660**  
vícevrstvá trubka AL-COBRAPEX  
s hliníkovou vložkou (Pex/Al/Pex)  
PN 10, T = 95°C

objednací kód	provedení	Al [mm]	cena v Kč / m	balení
TM0660B162010	16 x 2,0	0,20	29,-	100 m
TM0660B162012	16 x 2,0	0,20	29,-	120 m
TM0660B162020	16 x 2,0	0,20	29,-	200 m
TM0660B162050	16 x 2,0	0,20	29,-	500 m
TM0660B182010	18 x 2,0	0,25	38,-	100 m
TM0660B202010	20 x 2,0	0,25	42,-	100 m
TM0660B263005	26 x 3,0	0,30	73,-	50 m
TM0660B323002	32 x 3,0	0,50	151,-	25 m



**Art. TM 0600**  
vícevrstvá trubka AL-COBRAPEX  
s hliníkovou vložkou (Pex/Al/Pex)  
PN 10, T = 95°C

objednací kód	provedení	Al [mm]	cena v Kč / m	balení
TM0600B202001	20 x 2,0	0,25	99,-	4 / 20 m
TM0600B263001	26 x 3,0	0,60	157,-	4 / 20 m
TM0600B323001	32 x 3,0	0,75	246,-	4 / 20 m
TM0600B403501	40 x 3,5	0,80	314,-	4 / 20 m
TM0600B504001	50 x 4,0	1,00	420,-	4 / 20 m
TM0600B634501	63 x 4,5	1,20	790,-	4 / 12 m
TM0600B755001	75 x 5,0	1,35	1.275,-	5 / 10 m
TM0600B907001	90 x 7,0	1,35	2.150,-	5 / 5 m

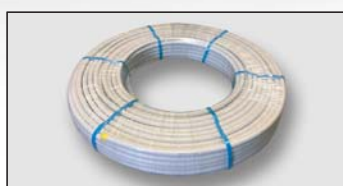

**Art. UNI 240000**  
vícevrstvá trubka DELTALL  
s hliníkovou vložkou (Pex/Al/Pex)  
PN 10, T = 95°C

objednací kód	provedení	Al [mm]	cena v Kč / m	balení
UNI2400001620100	16 x 2,0	0,20	27,-	100 m
UNI2400001620200	16 x 2,0	0,20	27,-	200 m
UNI2400001620500	16 x 2,0	0,20	27,-	500 m
UNI2400001820100	18 x 2,0	0,25	36,-	100 m
UNI2400002020100	20 x 2,0	0,25	39,-	100 m
UNI2400002630050	26 x 3,0	0,30	70,-	50 m
UNI2400003230050	32 x 3,0	0,50	129,-	50 m



**Art. UNI 240000**  
vícevrstvá trubka DELTALL  
s hliníkovou vložkou (Pex/Al/Pex)  
PN 10, T = 95°C

objednací kód	provedení	Al [mm]	cena v Kč / m	balení
• UNI2400001620005	16 x 2,0	0,20	48,-	5 / 125 m
• UNI2400002020005	20 x 2,0	0,25	79,-	5 / 75 m
• UNI2400002630005	26 x 3,0	0,30	129,-	5 / 45 m
• UNI2400003230005	32 x 3,0	0,50	199,-	5 / 30 m
UNI2400004035004	40 x 3,5	0,80	269,-	4 / 36 m
• UNI2400005040004	50 x 4,0	1,00	405,-	4 / 28 m
UNI2400006343004	63 x 4,3	1,20	720,-	4 / 16 m



**Art. UNI 241000**  
vícevrstvá trubka FLEXALL  
s hliníkovou vložkou (Pert/Al/Pert)  
PN 10, T = 95°C

objednací kód	provedení	Al [mm]	cena v Kč / m	balení
UNI2410001620100	16 x 2,0	0,20	23,-	100 m
UNI2410001620240	16 x 2,0	0,20	23,-	240 m
UNI2410001620500	16 x 2,0	0,20	23,-	500 m
UNI2410002020100	20 x 2,0	0,25	33,-	100 m



**Art. TM 0630 B**  
vícevrstvá trubka AL-COBRAPEX  
s hliníkovou vložkou (Pex/Al/Pex)  
v izolaci modré barvy  
(pro rozvody topení)  
PN 10, T = 95°C

objednací kód	provedení	Al [mm]	cena v Kč / m	balení
TM0630B162005	16 x 2,0	0,20	48,-	50 / 700 m
TM0630B202005	20 x 2,0	0,25	69,-	50 / 700 m
TM0630B263005	26 x 3,0	0,35	122,-	50 / 500 m



**Art. TM 0630 R**  
vícevrstvá trubka AL-COBRAPEX  
s hliníkovou vložkou (Pex/Al/Pex)  
v izolaci červené barvy  
(pro rozvody topení)  
PN 10, T = 95°C

objednací kód	provedení	Al [mm]	cena v Kč / m	balení
TM0630R162005	16 x 2,0	0,20	48,-	50 / 700 m
TM0630R202005	20 x 2,0	0,25	69,-	50 / 700 m
TM0630R263005	26 x 3,0	0,35	122,-	50 / 500 m

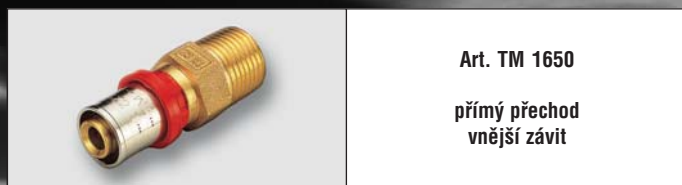

Art. TM 1650

přímý přechod  
vnější závit

objednávací kód	provedení	cena v Kč	balení
TM1650G001604CT	16 x 1/2"	51,-	10 / 100
TM1650G001605CT	16 x 3/4"	93,-	10 / 100
TM1650G001804CZ	18 x 1/2"	75,-	10 / 100
TM1650G001805CZ	18 x 3/4"	107,-	10 / 100
TM1650G002004CT	20 x 1/2"	58,-	10 / 100
TM1650G002005CT	20 x 3/4"	82,-	10 / 100
TM1650G002604CZ	26 x 1/2"	139,-	10 / 50
TM1650G002605CT	26 x 3/4"	116,-	10 / 50
TM1650G002606CT	26 x 1"	187,-	5 / 25
TM1650G003206CT	32 x 1"	212,-	5 / 25
TM1650G003207CT	32 x 1"1/4	422,-	5 / 25
TM1650G004007CZ	40 x 1"1/4	361,-	5 / 25
TM1650G005008CZ	50 x 1"1/2	647,-	2 / 16
TM1650G006309CZ	63 x 2"	964,-	2 / 16



Art. TM 1652

přímý přechod  
vnitřní závit

objednávací kód	provedení	cena v Kč	balení
TM1652G001604CT	16 x 1/2"	66,-	10 / 100
TM1652G001605CZ	16 x 3/4"	162,-	10 / 100
TM1652G001804CZ	18 x 1/2"	122,-	10 / 100
TM1652G001805CZ	18 x 3/4"	166,-	10 / 100
TM1652G002004CT	20 x 1/2"	89,-	10 / 100
TM1652G002005CZ	20 x 3/4"	121,-	10 / 100
TM1652G002605CT	26 x 3/4"	142,-	5 / 25
TM1652G002606CT	26 x 1"	195,-	5 / 25
TM1652G003206CT	32 x 1"	223,-	5 / 25
TM1652G003207CZ	32 x 1"1/4	455,-	5 / 25
TM1652G004007CZ	40 x 1"1/4	407,-	5 / 25
TM1652G005008CZ	50 x 1"1/2	766,-	2 / 16



Art. TM 1651

přímá spojka  
oboustranná

objednávací kód	provedení	cena v Kč	balení
TM1651G161600CT	16 x 16	86,-	10 / 100
TM1651G181800CZ	18 x 18	153,-	10 / 100
TM1651G202000CT	20 x 20	110,-	10 / 100
TM1651G262600CT	26 x 26	148,-	5 / 50
TM1651G323200CT	32 x 32	258,-	5 / 25
TM1651G404000CZ	40 x 40	420,-	5 / 25
TM1651G505000CZ	50 x 50	799,-	2 / 16
TM1651G636300CZ	63 x 63	1.269,-	2 / 16



Art. TM 1651 R

přímá spojka oboustranná  
redukovávaná

objednávací kód	provedení	cena v Kč	balení
TM1651G181600CZ	18 x 16	125,-	10 / 100
TM1651G201600CZ	20 x 16	120,-	10 / 100
TM1651G201800CZ	20 x 18	175,-	10 / 100
TM1651G261600CZ	26 x 16	184,-	10 / 100
TM1651G262000CZ	26 x 20	212,-	10 / 100
TM1651G321600CZ	32 x 16	337,-	5 / 25
TM1651G322000CZ	32 x 20	295,-	5 / 25
TM1651G322600CZ	32 x 26	318,-	5 / 25
TM1651G402600CZ	40 x 26	432,-	5 / 25
TM1651G403200CZ	40 x 32	432,-	5 / 25
TM1651G503200CZ	50 x 32	742,-	2 / 16
TM1651G504000CZ	50 x 40	730,-	2 / 16
TM1651G634000CZ	63 x 40	1.199,-	2 / 16
TM1651G635000CZ	63 x 50	1.242,-	2 / 16



Art. TM 1665

přímý přechod s převlečnou matkou  
a plochým těsněním

objednávací kód	provedení	cena v Kč	balení
TM1665G001604CZ	16 x 1/2"	73,-	10 / 100
TM1665G001804CZ	18 x 1/2"	102,-	10 / 100
TM1665G002004CZ	20 x 1/2"	92,-	10 / 100



Art. TM 1666

přímý přechod s převlečnou matkou  
pro spoje 3/4" x 18 (EUROCONUS)

objednávací kód	provedení	cena v Kč	balení
TM1666G001605CZ	16 x 3/4" EC	231,-	10 / 100
TM1666G001805CZ	18 x 3/4" EC	250,-	10 / 100
TM1666G002005CZ	20 x 3/4" EC	240,-	10 / 100



Art. TM 1674

redukce pro vícevrstvé trubky /  
pájené měděné trubky ø 15 mm

objednávací kód	provedení	cena v Kč	balení
TM1674G161500CZ	16 x 2 / 15 mm	75,-	10 / 100



Art. TM 1671

prodloužení pro opravu trubek

objednávací kód	provedení	cena v Kč	balení
TM1671G161600CZ	16	198,-	5 / 100
TM1671G181800CZ	18	214,-	5 / 100
TM1671G202000CZ	20	230,-	5 / 100



Art. TM 1655  
koleno - vnitřní závit

objednávací kód	provedení	cena v Kč	balení
TM1655G001604CT	16 x 1/2"	78,-	10 / 100
TM1655G001804CZ	18 x 1/2"	165,-	10 / 100
TM1655G001805CZ	18 x 3/4"	226,-	10 / 100
TM1655G002004CT	20 x 1/2"	95,-	10 / 100
TM1655G002005CZ	20 x 3/4"	178,-	10 / 50
TM1655G002605CT	26 x 3/4"	214,-	5 / 25
TM1655G003206CT	32 x 1"	377,-	5 / 25
TM1655G004007CZ	40 x 1 1/4"	668,-	5 / 25
TM1655G005008CZ	50 x 1 1/2"	1.353,-	2 / 8



Art. TM 1658  
T-kus vnější závit

objednávací kód	provedení	cena v Kč	balení
TM1658G160416CZ	16 x 1/2" x 16	214,-	10 / 100
TM1658G200420CZ	20 x 1/2" x 20	244,-	5 / 100
TM1658G200520CZ	20 x 3/4" x 20	265,-	5 / 50



Art. TM 1659  
T-kus vnitřní závit

objednávací kód	provedení	cena v Kč	balení
TM1659G160416CT	16 x 1/2" x 16	149,-	10 / 100
TM1659G180418CZ	18 x 1/2" x 18	235,-	10 / 100
TM1659G180518CZ	18 x 3/4" x 18	304,-	10 / 50
TM1659G200420CT	20 x 1/2" x 20	156,-	10 / 100
TM1659G200520CZ	20 x 3/4" x 20	273,-	5 / 50
TM1659G260426CZ	26 x 1/2" x 26	444,-	5 / 25
TM1659G260526CT	26 x 3/4" x 26	352,-	5 / 25
TM1659G320432CZ	32 x 1/2" x 32	637,-	5 / 25
TM1659G320532CZ	32 x 3/4" x 32	577,-	5 / 25
TM1659G320632CT	32 x 1" x 32	507,-	5 / 25
TM1659G400640CZ	40 x 1" x 40	719,-	1 / 20
TM1659G400740CZ	40 x 1 1/4" x 40	793,-	1 / 20
TM1659G500550CZ	50 x 3/4" x 50	1.176,-	1 / 10
TM1659G500650CZ	50 x 1" x 50	1.211,-	1 / 10
TM1659G630663CZ	63 x 1" x 63	2.061,-	1 / 5



Art. TM 1661  
koleno - 45°

objednávací kód	provedení	cena v Kč	balení
TM1661G262600CZ	26 x 26	478,-	5 / 25
TM1661G323200CZ	32 x 32	541,-	5 / 25
TM1661G404000CZ	40 x 40	1.500,-	5 / 25
TM1661G505000CZ	50 x 50	1.632,-	1 / 10
TM1661G636300CZ	63 x 63	2.169,-	1 / 5



Art. TM 1657  
T-kus

objednávací kód	provedení	cena v Kč	balení
TM1657G161616CT	16 x 16 x 16	131,-	10 / 50
TM1657G181818CZ	18 x 18 x 18	236,-	10 / 50
TM1657G202020CT	20 x 20 x 20	163,-	5 / 50
TM1657G262626CT	26 x 26 x 26	307,-	5 / 25
TM1657G323232CT	32 x 32 x 32	455,-	5 / 25
TM1657G404040CZ	40 x 40 x 40	731,-	5 / 20
TM1657G505050CZ	50 x 50 x 50	1.307,-	1 / 10
TM1657G636363CZ	63 x 63 x 63	2.248,-	1 / 5



Art. TM 1657 R  
T-kus redukováný

objednávací kód	provedení	cena v Kč	balení
TM1657G162016CZ	16 x 20 x 16	224,-	5 / 50
TM1657G162616CZ	16 x 26 x 16	472,-	5 / 25
TM1657G181616CZ	18 x 16 x 16	220,-	10 / 50
TM1657G181618CZ	18 x 16 x 18	254,-	10 / 50
TM1657G201616CZ	20 x 16 x 16	207,-	5 / 50
TM1657G201620CZ	20 x 16 x 20	178,-	5 / 50
TM1657G201818CZ	20 x 18 x 18	288,-	5 / 50
TM1657G201820CZ	20 x 18 x 20	283,-	5 / 50
TM1657G202016CZ	20 x 20 x 16	225,-	5 / 50
TM1657G202018CZ	20 x 20 x 18	242,-	5 / 50
TM1657G202620CZ	20 x 26 x 20	372,-	5 / 25
TM1657G261616CZ	26 x 16 x 16	383,-	5 / 25
TM1657G261620CZ	26 x 16 x 20	317,-	5 / 25
TM1657G261626CZ	26 x 16 x 26	372,-	5 / 25
TM1657G261826CZ	26 x 18 x 26	396,-	5 / 25
TM1657G262016CZ	26 x 20 x 16	367,-	5 / 25
TM1657G262020CZ	26 x 20 x 20	365,-	5 / 25
TM1657G262026CZ	26 x 20 x 26	371,-	5 / 25
TM1657G262616CZ	26 x 26 x 16	377,-	5 / 25
TM1657G262620CZ	26 x 26 x 20	395,-	5 / 25
TM1657G263226CZ	26 x 32 x 26	594,-	5 / 25
TM1657G321632CZ	32 x 16 x 32	514,-	5 / 25
TM1657G322020CZ	32 x 20 x 20	504,-	5 / 25
TM1657G322026CZ	32 x 20 x 26	514,-	5 / 25
TM1657G322032CZ	32 x 20 x 32	480,-	5 / 25
TM1657G322626CT	32 x 26 x 26	487,-	5 / 25
TM1657G322632CT	32 x 26 x 32	482,-	5 / 25
TM1657G323220CZ	32 x 32 x 20	607,-	5 / 25
TM1657G323226CZ	32 x 32 x 26	570,-	5 / 25
TM1657G324032CZ	32 x 40 x 32	943,-	5 / 25
TM1657G403232CZ	40 x 32 x 32	760,-	5 / 25
TM1657G403240CZ	40 x 32 x 40	742,-	1 / 10
TM1657G502650CZ	50 x 26 x 50	1.188,-	1 / 10
TM1657G503250CZ	50 x 32 x 50	1.255,-	1 / 10
TM1657G504050CZ	50 x 40 x 50	1.268,-	1 / 10
TM1657G632633CZ	63 x 26 x 63	2.311,-	1 / 5
TM1657G633263CZ	63 x 32 x 63	2.294,-	1 / 5
TM1657G634063CZ	63 x 40 x 63	2.313,-	1 / 5
TM1657G635063CZ	63 x 50 x 63	2.316,-	1 / 5



Art. TM 1653  
koleno oboustranné

objednávací kód	provedení	cena v Kč	balení
TM1653G161600CZ	16 x 16	104,-	10 / 100
TM1653G181800CZ	18 x 18	173,-	10 / 100
TM1653G202000CZ	20 x 20	136,-	10 / 100
TM1653G262600CZ	26 x 26	223,-	5 / 25
TM1653G323200CZ	32 x 32	325,-	5 / 25
TM1653G404000CZ	40 x 40	538,-	5 / 25
TM1653G505000CZ	50 x 50	1.393,-	2 / 8
TM1653G636300CZ	63 x 63	1.681,-	2 / 8

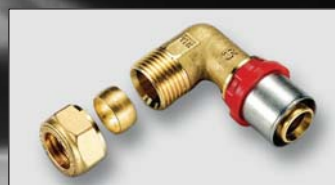

Art. TM 1653KB  
koleno s přechodem  
na měděné trubky

objednávací kód	provedení	cena v Kč	balení
TM1653G1615KBCZ	16 x 2 - 15 mm	172,-	10 / 100
TM1653G2022KBCZ	20 x 2 - 22 mm	247,-	10 / 100
TM1653G2622KBCZ	26 x 3 - 22 mm	308,-	5 / 25



Art. TM 1654  
koleno - vnější závit

objednávací kód	provedení	cena v Kč	balení
TM1654G001604CT	16 x 1/2"	105,-	10 / 100
TM1654G001804CZ	18 x 1/2"	162,-	10 / 100
TM1654G001805CZ	18 x 3/4"	239,-	10 / 100
TM1654G002004CT	20 x 1/2"	118,-	10 / 100
TM1654G002005CT	20 x 3/4"	154,-	10 / 50
TM1654G002605CT	26 x 3/4"	169,-	5 / 50
TM1654G003206CT	32 x 1"	345,-	5 / 25
TM1654G004007CZ	40 x 1 1/4"	621,-	5 / 25
TM1654G005008CZ	50 x 1 1/2"	1.206,-	2 / 8
TM1654G006309CZ	63 x 2"	1.406,-	2 / 8



Art. TM 1651KB  
přímý kus s přechodem  
na měděné trubky

objednávací kód	provedení	cena v Kč	balení
TM1651G1615KBCZ	16 x 2 - 15 mm	143,-	10 / 100
TM1651G2022KBCZ	20 x 2 - 22 mm	177,-	10 / 100
TM1651G2622KBCZ	26 x 3 - 22 mm	247,-	5 / 25
TM1651G2628KBCZ	26 x 3 - 28 mm	267,-	5 / 25



Art. TM 1651CY  
přímý kus s přechodem  
na měděné trubky

objednávací kód	provedení	cena v Kč	balení
TM1651G1615CY	16 x 2 - 15 mm	59,-	10 / 100
TM1651G2015CY	20 x 2 - 15 mm	75,-	10 / 100
TM1651G2022CY	20 x 2 - 22 mm	99,-	10 / 100
TM1651G2622CY	26 x 3 - 22 mm	109,-	10 / 100



Art. TM 1672  
koncové koleno pro radiátory  
měděná trubka ø 15  
L = 200, 300 mm

objednávací kód	provedení	cena v Kč	balení
TM1672C021615CZ	L = 200, 16	249,-	5 / 50
TM1672C031615CZ	L = 300, 16	269,-	5 / 50
TM1672C031815CZ	L = 300, 18	319,-	5 / 50
TM1672C032015CZ	L = 300, 20	326,-	5 / 50



Art. TM 1675 ISOL  
chránička pro Art. 1675

objednávací kód	provedení	cena v Kč	balení
TM1675ISOL	jeden rozměr	32,-	1 / 20



Art. TM 1673  
koncový T-kus pro radiátory  
měděná trubka ø 15  
L = 300 mm

objednávací kód	provedení	cena v Kč	balení
TM1673C031615CZ	L = 300, 16	445,-	5 / 40
TM1673C031815CZ	L = 300, 18	456,-	5 / 40
TM1673C032015CZ	L = 300, 20	496,-	5 / 40

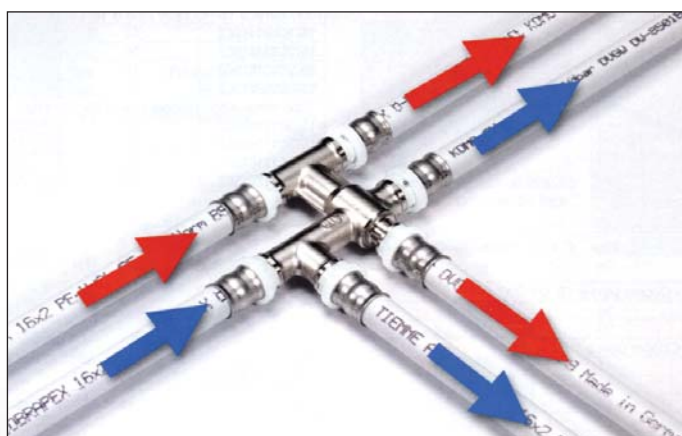

Art. TM 1675  
T by-pass  
rozteč 35 mm

objednávací kód	provedení	cena v Kč	balení
TM1675N161616	16 x 16 x 16	1.199,-	5 / 15
TM1675N201616	20 x 16 x 16	1.199,-	5 / 15
TM1675N201620	20 x 16 x 20	1.199,-	5 / 15
TM1675N202020	20 x 20 x 20	1.199,-	5 / 15



Art. TM 1656

nástěnka  
H = 40 mm

objednáací kód	provedení	cena v Kč	balení
TM1656G001604DFCT	16 x 1/2"	113,-	10 / 50
TM1656G001804CZ	18 x 1/2"	191,-	5 / 50
TM1656G002004DFCT	20 x 1/2"	149,-	5 / 50



Art. TM 1656CE

nástěnka prodloužená  
H = 53 mm

objednáací kód	provedení	cena v Kč	balení
TM1656G001604CE	16 x 1/2"	140,-	10 / 50
TM1656G002004CE	20 x 1/2"	180,-	5 / 50



Art. TM 1676

nástěnka dvojité  
H = 53 mm

objednáací kód	provedení	cena v Kč	balení
TM1676G160416CZ	16 x 1/2" x 16	300,-	10 / 50
TM1676G180418CZ	18 x 1/2" x 18	317,-	10 / 50
TM1676G200420CZ	20 x 1/2" x 20	324,-	5 / 50



Art. TM 1656KB

nástěnka s přechodem  
na měděné trubky  
H = 53 mm

objednáací kód	provedení	cena v Kč	balení
TM1656G1615KBCZ	16 x 15 mm	235,-	10 / 50
TM1656G2015KBCZ	20 x 15 mm	245,-	5 / 50



ART. 1656

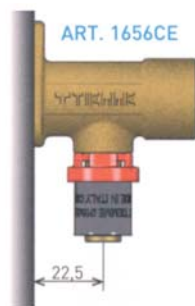

ART. 1656CE

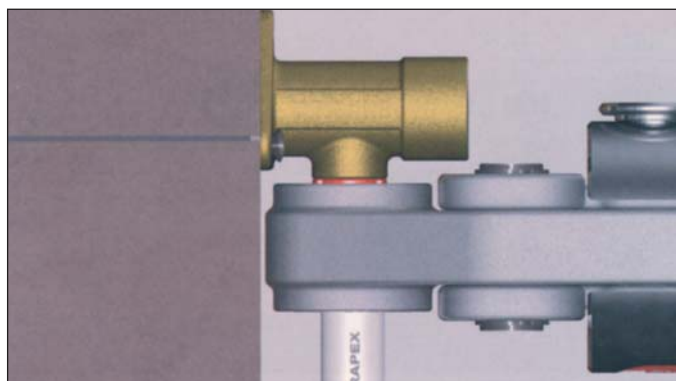

NOVINKA



Art. TM 1662CG

nástěnka  
pro sádkartonové stěny  
nastavitelná  
(pro sílu stěny až 28 mm)

objednáací kód	provedení	cena v Kč	balení
TM1662G001604CG	16 x 1/2"	379,-	1 / 50



Art. TM 1664

konzole  
s tvarovkami

objednáací kód	provedení	cena v Kč	balení
TM1664G001604CZ	16 x 1/2"	408,-	1 / 20
TM1664G001804CZ	18 x 1/2"	506,-	1 / 20
TM1664G002004CZ	20 x 1/2"	517,-	1 / 20



Art. TM 1690

vestavný kulový kohout  
(ovládací olivy - viz kap.1, str.15)

objednáací kód	provedení	cena v Kč	balení
TM1690C1616	16 x 16	532,-	5 / 50
TM1690C1818	18 x 18	535,-	5 / 50
TM1690C2020	20 x 20	532,-	5 / 50
TM1690C2626	26 x 26	597,-	5 / 50



Art. TM 1691

kulový kohout  
s koncovkami pro lisování

objednáací kód	provedení	cena v Kč	balení
TM1691R1616	16 x 16	480,-	5 / 50
TM1691R2020	20 x 20	480,-	5 / 50
TM1691R2626	26 x 26	540,-	5 / 50

**NOVÉ ROZMĚRY**



Art. TM 1600  
přímý přechod  
vnější závit

objednávací kód	provedení	cena v Kč	balení
TM1600N001604	16 x 1/2"	58,-	10 / 100
TM1600N001605	16 x 3/4"	104,-	5 / 100
TM1600N001804	18 x 1/2"	94,-	10 / 100
TM1600N001805	18 x 3/4"	106,-	5 / 100
TM1600N002004	20 x 1/2"	92,-	5 / 100
TM1600N002005	20 x 3/4"	96,-	5 / 100
•TM1600N002006	20 x 1"	179,-	5 / 50
TM1600N002605	26 x 3/4"	163,-	5 / 50
TM1600N002606	26 x 1"	179,-	5 / 50

**NOVÉ ROZMĚRY**



Art. TM 1602  
přímý přechod  
vnitřní závit

objednávací kód	provedení	cena v Kč	balení
TM1602N001604	16 x 1/2"	71,-	10 / 100
TM1602N001605	16 x 3/4"	110,-	5 / 100
TM1602N001804	18 x 1/2"	96,-	10 / 100
TM1602N001805	18 x 3/4"	113,-	5 / 100
TM1602N002004	20 x 1/2"	95,-	5 / 100
TM1602N002005	20 x 3/4"	110,-	5 / 100
•TM1602N002006	20 x 1"	185,-	5 / 100
TM1602N002605	26 x 3/4"	160,-	5 / 100
TM1602N002606	26 x 1"	183,-	5 / 100

**NOVÉ ROZMĚRY**



Art. TM 1601  
přímá spojka  
oboustranná

objednávací kód	provedení	cena v Kč	balení
TM1601N161600	16 x 16	110,-	10 / 100
TM1601N181800	18 x 18	161,-	10 / 100
TM1601N201600	20 x 16	166,-	5 / 100
TM1601N202000	20 x 20	169,-	5 / 100
•TM1601N261600	26 x 16	278,-	5 / 50
TM1601N262000	26 x 20	245,-	5 / 50
TM1601N262600	26 x 26	248,-	5 / 50



Art. TM 1600 OR  
přímý přechod vnější závit  
s O-kroužkem

objednávací kód	provedení	cena v Kč	balení
TM1600N001604OR	16 x 1/2"	73,-	10 / 100
TM1600N001804OR	18 x 1/2"	124,-	10 / 100
TM1600N002004OR	20 x 1/2"	126,-	5 / 100



Art. TM 1603  
koleno oboustranné

objednávací kód	provedení	cena v Kč	balení
TM1603N161600	16 x 16	139,-	10 / 100
TM1603N181800	18 x 18	186,-	5 / 50
TM1603N202000	20 x 20	189,-	5 / 50
TM1603N262600	26 x 26	298,-	5 / 50

**NOVÉ ROZMĚRY**



Art. TM 1604  
koleno  
vnější závit

objednávací kód	provedení	cena v Kč	balení
TM1604N001604	16 x 1/2"	102,-	10 / 100
TM1604N001804	18 x 1/2"	136,-	10 / 100
TM1604N002005	20 x 3/4"	137,-	5 / 100
•TM1604N002006	20 x 1"	219,-	5 / 50
TM1604N002605	26 x 3/4"	216,-	5 / 50
TM1604N002606	26 x 1"	213,-	5 / 50

**NOVÉ ROZMĚRY**



Art. TM 1605  
koleno  
vnitřní závit

objednávací kód	provedení	cena v Kč	balení
TM1605N001604	16 x 1/2"	89,-	10 / 100
TM1605N001804	18 x 1/2"	142,-	10 / 100
TM1605N002004	20 x 1/2"	138,-	5 / 100
TM1605N002005	20 x 3/4"	148,-	5 / 50
•TM1605N002006	20 x 1"	259,-	5 / 50
TM1605N002605	26 x 3/4"	219,-	5 / 50
TM1605N002606	26 x 1"	268,-	5 / 50



Art. TM 1606  
nástěnka  
vnitřní závit

objednávací kód	provedení	cena v Kč	balení
TM1606N001604	16 x 1/2"	113,-	10 / 100
TM1606N001804	18 x 1/2"	154,-	5 / 50
TM1606N002004	20 x 1/2"	172,-	5 / 50
TM1606N002005	20 x 3/4"	219,-	5 / 50



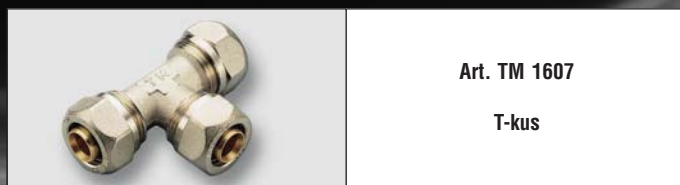

Art. TM 1607  
T-kus

objednací kód	provedení	cena v Kč	balení
TM1607N161616	16 x 16 x 16	167,-	5 / 50
TM1607N181818	18 x 18 x 18	259,-	5 / 50
TM1607N202020	20 x 20 x 20	242,-	5 / 50
TM1607N262626	26 x 26 x 26	411,-	5 / 25



Art. TM 1608  
T-kus  
vnější závit

objednací kód	provedení	cena v Kč	balení
TM1608N160416	16 x 1/2" x 16	156,-	5 / 100
TM1608N180418	18 x 1/2" x 18	197,-	5 / 50
TM1608N200520	20 x 3/4" x 20	212,-	5 / 50
TM1608N260526	26 x 3/4" x 26	320,-	5 / 50
TM1608N260626	26 x 1" x 26	366,-	5 / 45



Art. TM 1609  
T-kus  
vnitřní závit

objednací kód	provedení	cena v Kč	balení
TM1609N160416	16 x 1/2" x 16	164,-	5 / 50
TM1609N180418	18 x 1/2" x 18	202,-	5 / 50
TM1609N200520	20 x 3/4" x 20	240,-	5 / 50
•TM1609N260426	26 x 1/2" x 26	329,-	5 / 25
TM1609N260526	26 x 3/4" x 26	329,-	5 / 25
TM1609N260626	26 x 1" x 26	516,-	5 / 25



Art. TM 1626  
nástěnka dvojitá  
vnitřní závit

objednací kód	provedení	cena v Kč	balení
TM1626N160416	16 x 1/2" x 16	234,-	5 / 60
TM1626N180418	18 x 1/2" x 18	392,-	5 / 40
TM1626N200420	20 x 1/2" x 20	399,-	5 / 40



Art. TM 1619  
T-kus stranový  
s vnějším závitem

objednací kód	provedení	cena v Kč	balení
TM1619N160416	16 x 16 x 1/2"	165,-	5 / 50
TM1619N200520	20 x 20 x 3/4"	249,-	5 / 50



NOVÉ ROZMĚRY

Art. TM 1607  
T-kus redukovaný

objednací kód	provedení	cena v Kč	balení
TM1607N162016	16 x 20 x 16	281,-	5 / 50
•TM1607N162616	16 x 26 x 16	437,-	5 / 50
TM1607N181618	18 x 16 x 18	255,-	5 / 50
TM1607N201616	20 x 16 x 16	258,-	5 / 50
TM1607N201620	20 x 16 x 20	290,-	5 / 50
TM1607N202016	20 x 20 x 16	286,-	5 / 50
TM1607N202620	20 x 26 x 20	385,-	5 / 50
•TM1607N261616	26 x 16 x 16	369,-	5 / 25
•TM1607N261620	26 x 16 x 20	391,-	5 / 50
TM1607N261626	26 x 16 x 26	391,-	5 / 25
•TM1607N262016	26 x 20 x 16	391,-	5 / 50
TM1607N262020	26 x 20 x 20	390,-	5 / 50
TM1607N262026	26 x 20 x 26	409,-	5 / 25
•TM1607N262616	26 x 26 x 16	389,-	5 / 25



Art. TM 1611  
víčko

objednací kód	provedení	cena v Kč	balení
TM1611N001600	16	69,-	10 / 100
TM1611N002000	20	128,-	5 / 100



NOVINKA

Art. TM 1620  
T-kus stranový  
s vnitřním závitem

objednací kód	provedení	cena v Kč	balení
TM1620N160416	16 x 16 x 1/2"	169,-	5 / 50
TM1620N200520	20 x 20 x 3/4"	259,-	5 / 50

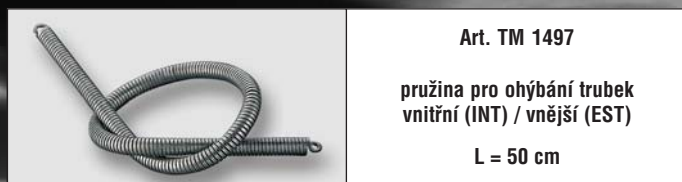

Art. TM 1497

pružina pro ohýbání trubek  
vnitřní (INT) / vnější (EST)

L = 50 cm

objednávací kód	provedení	cena v Kč	balení
TM1497A16INT	16	249,-	1 / 1
TM1497A18INT	18	299,-	1 / 1
TM1497A20INT	20	329,-	1 / 1
TM1497A26INT	26	349,-	1 / 1
TM1497A16EST	16	249,-	1 / 1
TM1497A18EST	18	299,-	1 / 1
TM1497A20EST	20	329,-	1 / 1
TM1497A26EST	26	349,-	1 / 1



Art. TM 1498SET

sada nástrojů pro zkalibrování  
a odhrotování trubek

objednávací kód	provedení	cena v Kč	balení
TM1498SET1626	16 - 20 - 26	4.390,- NETTO	1 / 1



Art. TM 1498US

kalibrovací a odhrotovací  
korunka

objednávací kód	provedení	cena v Kč	balení
TM1498US1620	16 x 2,0	750,- NETTO	1 / 1
TM1498US1820	18 x 2,0	850,- NETTO	1 / 1
TM1498US2020	20 x 2,0	850,- NETTO	1 / 1
TM1498US2630	26 x 3,0	900,- NETTO	1 / 1
TM1498US3230	32 x 3,0	1.200,- NETTO	1 / 1
TM1498US4035	40 x 3,5	1.400,- NETTO	1 / 1
TM1498US5040	50 x 4,0	1.500,- NETTO	1 / 1
TM1498US6345	63 x 4,5	1.600,- NETTO	1 / 1



Art. TM 1681G

lisovací čelist s profilem  
TIEMME (TH)

objednávací kód	provedení	cena v Kč	balení
TM1681G0016	∅ 16	2.600,- NETTO	1 / -
TM1681G0018	∅ 18	2.600,- NETTO	1 / -
TM1681G0020	∅ 20	2.600,- NETTO	1 / -
TM1681G0026	∅ 26	2.900,- NETTO	1 / -
TM1681G0032	∅ 32	2.900,- NETTO	1 / -
TM1681G0040	∅ 40	3.300,- NETTO	1 / -
TM1681G0050	∅ 50	16.800,- NETTO	1 / -
TM1681G0063	∅ 63	17.900,- NETTO	1 / -



Art. TM 1498UM

kovový kalibr na trubky  
s odhrotovačem

objednávací kód	provedení	cena v Kč	balení
TM1498UM1620	16 x 2,0	1.090,- NETTO	1 / 1
TM1498UM1820	18 x 2,0	1.090,- NETTO	1 / 1
TM1498UM2020	20 x 2,0	1.090,- NETTO	1 / 1
TM1498UM2630	26 x 3,0	1.090,- NETTO	1 / 1
TM1498UM3230	32 x 3,0	1.190,- NETTO	1 / 1



Art. TM 1498MT

ručka pro kalibrovací  
a odhrotovací nástroje

objednávací kód	provedení	cena v Kč	balení
TM1498MT0001	"T"	890,- NETTO	1 / 1

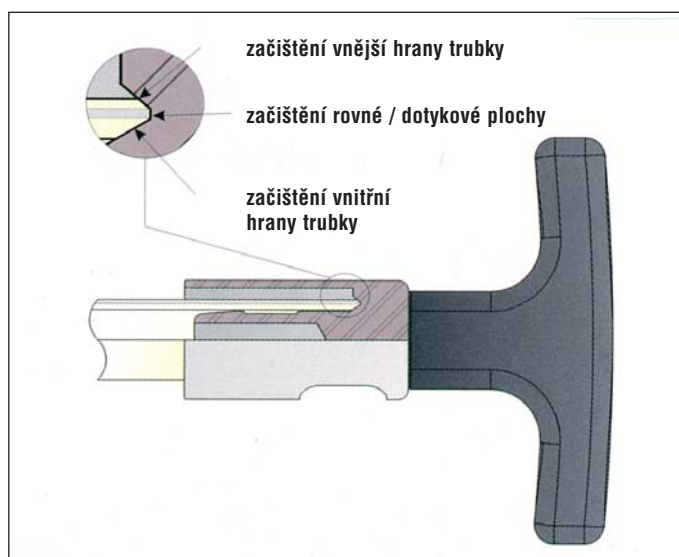

Art. TM 1689

rovnací nástroj  
pro vícevrstvé trubky  
AL-COBRAPEX  
\*na objednávku

objednávací kód	provedení	cena v Kč	balení
TM1689N1426*	14 - 26	5.900,- NETTO	1 / 1

# ► Kapitola 8



## Komponenty pro solární systémy

- 117 solární čerpadlové jednotky
- 118 příslušenství k solárním systémům
- 120 svěrné spojky COBRASUN
- 124 svěrné spojky ostatní

2018

# KOMPONENTY PRO SOLÁRNÍ SYSTÉMY

Touto nabídkou reagujeme na stále intenzivnější využívání tohoto čistého zdroje energie, ve kterém je zcela jistě budoucnost nejen ohřevu teplé užitkové vody. Vzhledem k tomu, že na Zemi dopadá obrovské množství sluneční energie, podstatně více, než je lidstvo schopné vůbec spotřebovat, otevírají se zde neomezené možnosti ve využití této ekologické, čisté a nevyčerpatelné energie.

Touto kapitolou rozšiřujeme sortiment o nové produkty předních italských firem TIEMME, OFFICINE RIGAMONTI, EUROTIS a FRABO, které v kombinaci se solárními panely a zásobníky tuzemských výrobců či dodavatelů tvoří ucelený sortiment pro instalaci a provoz solárních systémů.

Další informace, jako technické výkresy, certifikáty a schémata naleznete spolu s e-shopem na internetové adrese [www.rubidea.cz](http://www.rubidea.cz).

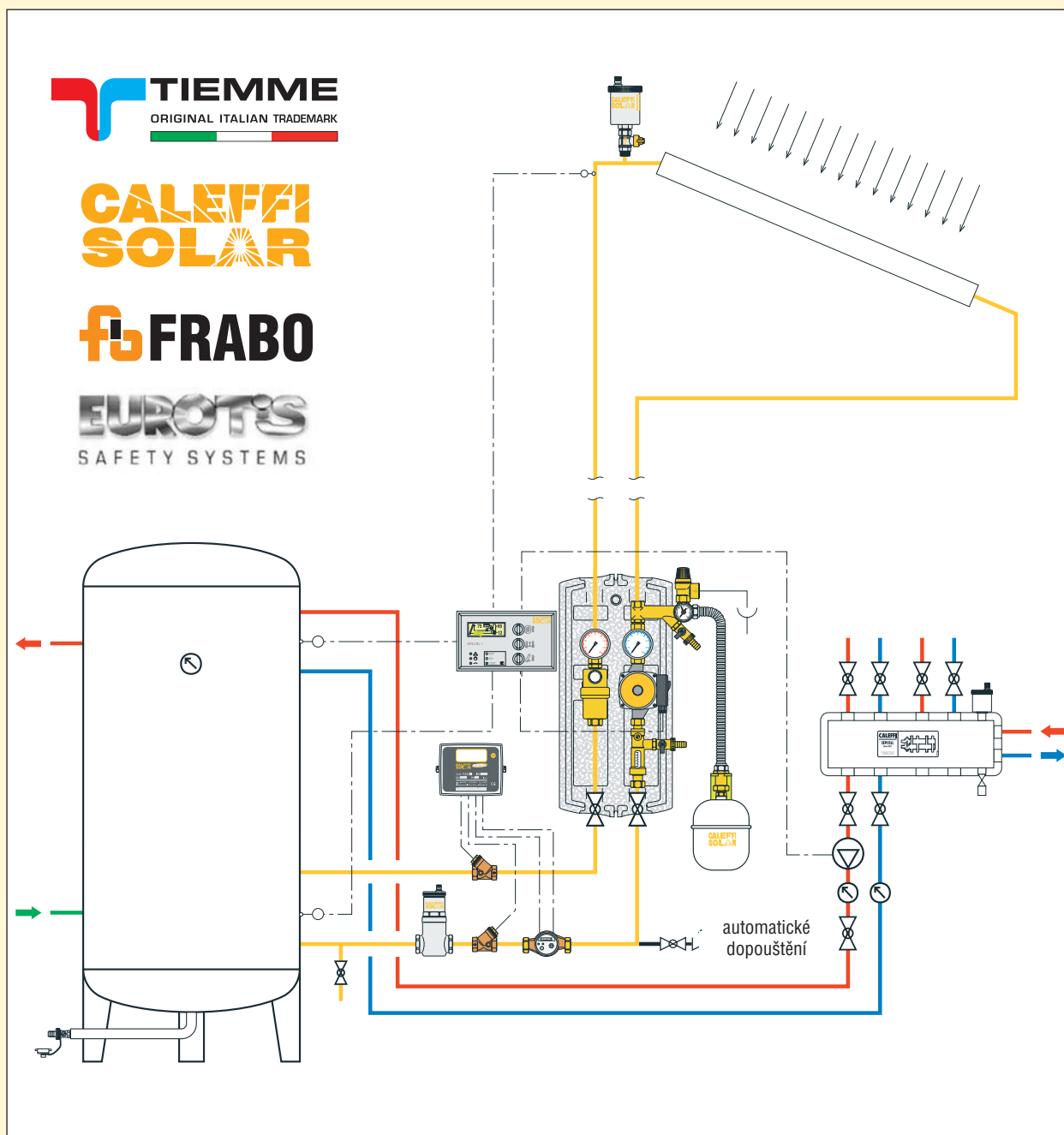

**NOVÉ PROVEDENÍ**



Art. TM 4745G

čerpadlová cirkulační skupina  
pro solární systémy dvojcestná  
 $P_{max} = 10 \text{ bar}$ ,  $T_{max} = 160^\circ\text{C}$

AQU - čerpadlo  
AQUART SOLAR  
15-65/130 mm

ErP READY WIL - čerpadlo  
WILO YONOS PARA ST  
15-70/130 mm PWM2

objednávací kód	provedení	průtok [l/min]	cena v Kč	balení
TM4745GF1506AQU	3/4" F	1 - 10	7.690,-	1 / -
TM4745GF1506WIL	3/4" F	1 - 10	9.290,-	1 / -
TM4745GF4016AQU	3/4" F	8 - 30	7.690,-	1 / -
TM4745GF4016WIL	3/4" F	8 - 30	9.290,-	1 / -

**SLOŽENÍ:**

- cirkulační čerpadlo dle typu
- pojistný ventil pro solární systémy s manometrem
- samostatný napouštěcí a vypouštěcí ventil
- průtokoměr s regulátorem průtoku
- uzávěr s integrovaným teploměrem a zpětnou klapkou
- odlučovač vzduchu s manuálním ventilem
- izolační box

**NOVÉ PROVEDENÍ**



Art. TM 4744G

čerpadlová cirkulační skupina  
pro solární systémy jednocestná  
 $P_{max} = 10 \text{ bar}$ ,  $T_{max} = 160^\circ\text{C}$

AQU - čerpadlo  
AQUART SOLAR  
15-65/130 mm

ErP READY WIL - čerpadlo  
WILO YONOS PARA ST  
15-70/130 mm PWM2

objednávací kód	provedení	průtok [l/min]	cena v Kč	balení
TM4744GF0216AQU	3/4" F	1 - 10	6.290,-	1 / -
TM4744GF0216WIL	3/4" F	1 - 10	7.490,-	1 / -

**SLOŽENÍ:**

- cirkulační čerpadlo dle typu
- pojistný ventil pro solární systémy s manometrem
- samostatný napouštěcí a vypouštěcí ventil
- průtokoměr s regulátorem průtoku
- uzávěr s integrovaným teploměrem a zpětnou klapkou
- izolační box



Art. CLF.255

ruční plnicí pumpička  
pro solární okruhy

objednávací kód	provedení	cena v Kč	balení
CLF.255010		4.390,-	1 / -



Art. KLT.Pxx

KOLEKTON P - antikoroziční kapalina  
pro uzavřené solární systémy  
bod tuhnutí  $-30^\circ\text{C}$   
v neředěném stavu

objednávací kód	provedení	cena v Kč	balení
KLT.P05	5 litrů	875,-	1 / -
KLT.P10	10 litrů	1.090,-	1 / -
KLT.P25	25 litrů	2.290,-	1 / -



Art. TM 4746KIT

sada na připojení  
expanzní nádoby

objednávací kód	provedení	cena v Kč	balení
TM4746KIT001	3/4"	1.490,-	1 / 10



Art. TM 4746

šroubení se zpětnou klapkou  
pro připojení expanzní nádoby

objednávací kód	provedení	cena v Kč	balení
TM4746G0001	3/4" M - 3/4" F	571,-	5 / 50



Art. CIM.TLCX00xxx

svařovaná expanzní membránová  
nádobka pro solární systémy  
vhodná i pro nemrznoucí směsi  
 $P_{max} = 10 \text{ bar}$ ,  $T_{max} \text{ membrány} = 100^\circ\text{C}$   
Rozpětí teploty v systému  $-10^\circ\text{C} - 120^\circ\text{C}$

objednávací kód	provedení	cena v Kč	balení
CIM.TLCX0081	12 litrů	1.290,-	1 / -
CIM.TLCX0082	18 litrů	1.590,-	1 / -
CIM.TLCX0083	24 litrů	1.890,-	1 / -
CIM.TLCX0084	35 litrů	2.190,-	1 / -
CIM.TLCX0085	50 litrů	2.490,-	1 / -



Art. TM 2330 SUN

kulový kohout FF  
pro solární systémy  
T<sub>max</sub> = 180°C

objednávací kód	provedení	cena v Kč	balení
TM2330A2804SUN	1/2"	215,-	25 / 100
TM2330A2805SUN	3/4"	295,-	15 / 60
TM2330A2806SUN	1"	445,-	10 / 40



Art. TM 2331 SUN

kulový kohout MF  
pro solární systémy  
T<sub>max</sub> = 180°C

objednávací kód	provedení	cena v Kč	balení
TM2331A2804SUN	1/2"	220,-	25 / 100
TM2331A2805SUN	3/4"	305,-	15 / 60
TM2331A2806SUN	1"	455,-	10 / 40



Art. TM 2371 SUN

kulový kohout MF  
s motýlem pro solární systémy  
T<sub>max</sub> = 180°C

objednávací kód	provedení	cena v Kč	balení
TM2371A2804SUN	1/2"	215,-	25 / 100



Art. TM 2991 SUN

kulový vypouštěcí kohout  
pro solární systémy  
T<sub>max</sub> = 180°C

objednávací kód	provedení	cena v Kč	balení
TM2991G1504SUN	1/2"	205,-	25 / 100



Art. TM 3505 SUN

univerzální celokovová  
zpečná klapka YACHT  
ISO 228, T = -20° - 180°C

objednávací kód	provedení	cena v Kč	balení
TM3505G2804SUN	1/2"	235,-	15 / 60
TM3505G2805SUN	3/4"	270,-	12 / 48
TM3505G2806SUN	1"	355,-	8 / 32
TM3505G2807SUN	1 1/4"	520,-	6 / 24
TM3505G2808SUN	1 1/2"	720,-	4 / 16
TM3505G2809SUN	2"	1.050,-	2 / 8

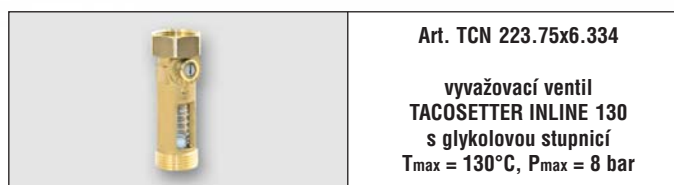

Art. TCN 223.75x6.334

vyvažovací ventil  
TACOSSETTER INLINE 130  
s glykolovou stupnicí  
T<sub>max</sub> = 130°C, P<sub>max</sub> = 8 bar

objednávací kód	provedení	průtok	cena v Kč	balení
TCN.223.7556.334	1" DN20	1,5 - 6 l	1.260,-	1 / 1
TCN.223.7566.334	1" DN20	4 - 16 l	1.260,-	1 / 1
TCN.223.7576.334	1" DN20	8 - 28 l	1.260,-	1 / 1

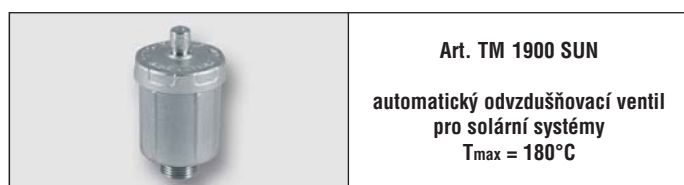

Art. TM 1900 SUN

automatický odvzdušňovací ventil  
pro solární systémy  
T<sub>max</sub> = 180°C

objednávací kód	provedení	cena v Kč	balení
TM1900N0004SUN	1/2"	286,-	1 / 50

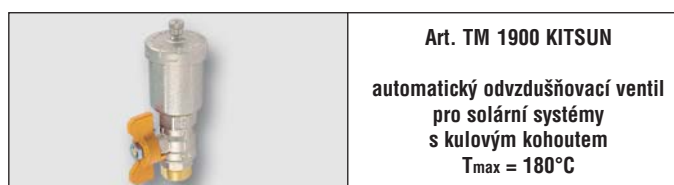

Art. TM 1900 KITSUN

automatický odvzdušňovací ventil  
pro solární systémy  
s kulovým kohoutem  
T<sub>max</sub> = 180°C

objednávací kód	provedení	cena v Kč	balení
TM1900KIT04SUN	1/2"	472,-	2 / 20



Art. TM 3353 G

odvzdušňovací ventil  
s měděným těsněním

objednávací kód	provedení	cena v Kč	balení
TM3353G0004	1/2"	89,-	10 / 500



Art. TM 1917-1927 SUN

pojistný ventil pro solární systémy  
T<sub>max</sub> = 160°C  
P<sub>max</sub> = 10 bar  
1/2" x 3/4", ISO 7

objednávací kód	provedení	cena v Kč	balení
TM1917G050403SUN	3 bar	310,-	1 / 40
TM1927G050406SUN	6 bar	410,-	1 / 40



Art. TM 4736 SONDA

teplotní sonda PT100,  
sonda z nerezí, 6 x 25 mm  
silikonový kabel 2 m

objednávací kód	provedení	cena v Kč	balení
TM4736SONDA1000		1.450,-	1 / 50



Art. TM 9561 T

pouzdro pro sondu (ø 6mm) M1/2"  
včetně měděného těsnění

objednávací kód	provedení	cena v Kč	balení
TM9561T03	123 mm	415,-	5 / 15
TM9561T04	164 mm	429,-	5 / 15

**NOVINKA**



Art. FERM 24013

teflonová těsnící niť Fermit  
pro solární systémy,  
T = -200 – 240°C, P<sub>max</sub> = 30 bar

objednací kód	provedení	cena v Kč	balení
FERM.24013	175 m	viz kap.1, str.33	1 / 12

**NOVINKA**



Art. OR 2413.xxx

třícestný zónový solární ventil  
se servopohonem 230 V  
čas otočení o 90° – 45 sec, 8 Nm

tělo z mosazi CW617N  
niklované

T<sub>max</sub> = 160°C, P<sub>max</sub> = 1,6 MPa

objednací kód	provedení	cena v Kč	balení
OR.2413.015	1/2"	2.690,-	1 / 1
OR.2413.020	3/4"	3.150,-	1 / 1
OR.2413.025	1"	3.490,-	1 / 1

Další zónové uzávěry naleznete v kap. 10 - na straně 152.



Art. TM 4738 SUN

termostatický směšovací ventil  
regulovatelný, 30 – 55°C,  
P<sub>max</sub> = 1,0 MPa, T<sub>max</sub> = 100°C  
(průtok 38 l / min. při tlaku 3 bar)

objednací kód	provedení	cena v Kč	balení
TM4738N0706SUN	1"	2.190,-	1 / 10



Art. TM 4738KIT

sada přípojovacího šroubení - 3 ks  
(provedení CK - se zpětnými klapkami)

objednací kód	provedení	cena v Kč	balení
TM4738KIT0004	1/2"	229,-	1 / 10
TM4738KIT0005	3/4"	369,-	1 / 10
TM4738KIT0005CK	3/4"	409,-	1 / 10

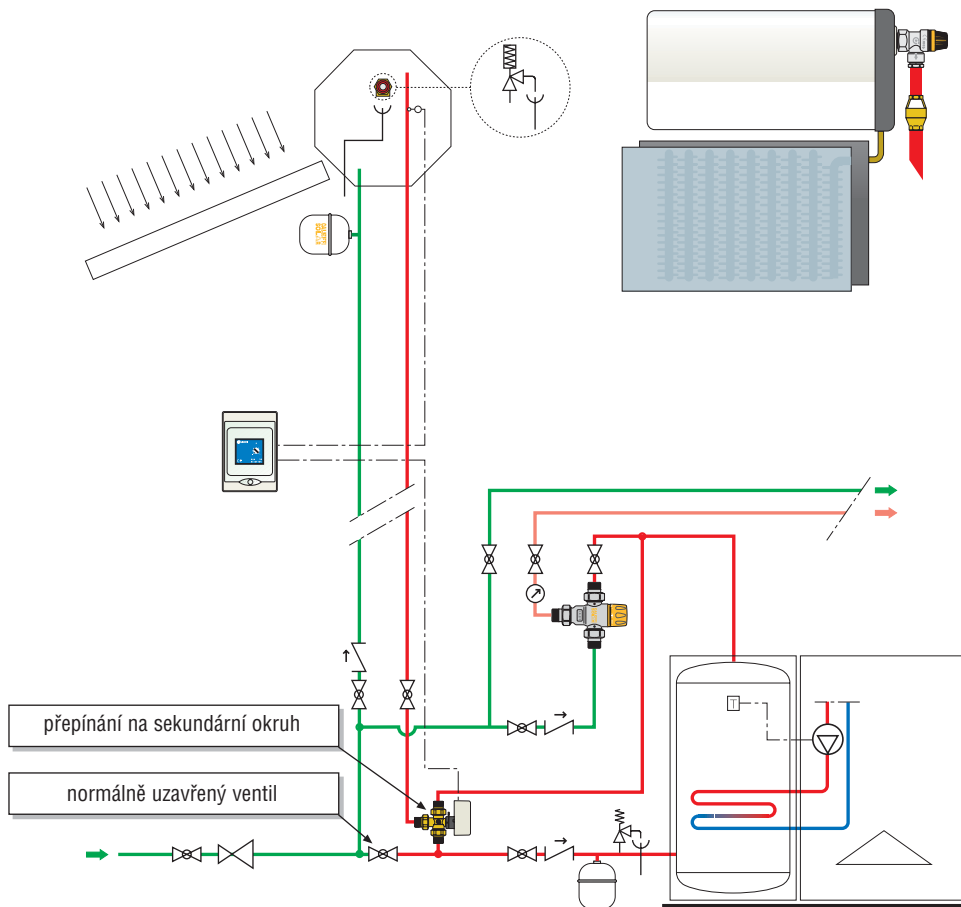

# Svěrné rychlospojky Cobrasun

NOVINKA

Připojení nerezových trubek – rychlé, snadné, bezpečné, bez těsnění, bez použití speciálního nářadí. Patentováno. Vhodné pro dopojení vody, vytápění a solárních systémů.

1 kolmý řez mezi vlny

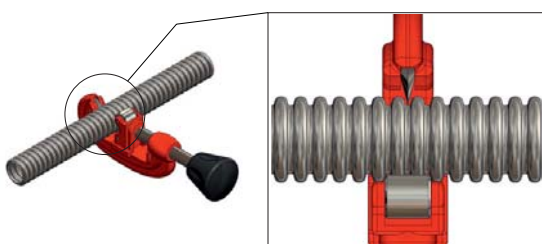

2 řez vhodným nástrojem



3 hrana nesmí mít otřepy



4 vizuální kontrola vnitřního svěrného kroužku



5 otočení matky o 1/2 otáčky zpět

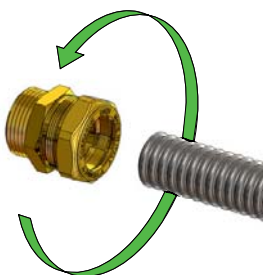

6 zasunutí trubky na doraz – uslyšíte “CLACK”

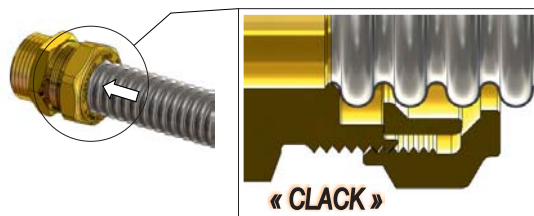

7 dotažení vhodným nářadím

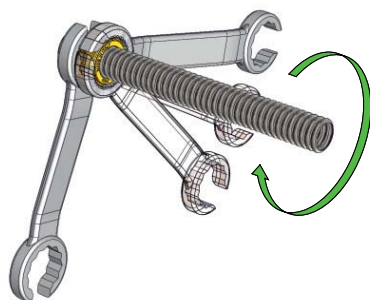

8 kontrola správnosti dotažení – matka musí zakrývat celý závit, potom je spoj proveden dokonale

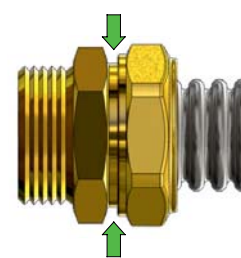

Stačí zasunout trubku do tvarovky až uslyšíte “CLACK” – to signalizuje správné zasunutí a správnou polohu vnitřního svěrného kroužku. Poté stačí jednoduše utáhnout matku na doraz a spoj je hotov, bez použití přídavného těsnění. Systém je vhodný pro nerezové trubky doporučených dimenzí – viz tabulka.

TABULKA POVOLENÝCH DIMENZÍ TRUBEK

rozměr	12	16	20	25	32
A	16,5 ± 0,10	21,4 ± 0,20	26,4 ± 0,20	31,7 ± 0,25	40,7 ± 0,35
B	12,5 ± 0,50	16,8 ± 0,50	20,8 ± 0,50	25,5 ± 0,50	36,0 ± 0,50
C	4,0 ± 0,50	5,0 ± 0,50	5,0 ± 0,50	5,0 ± 0,50	5,0 ± 0,70

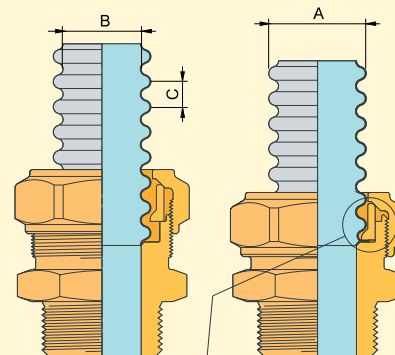

Produktové video k shlédnutí na [www.rubidea.cz](http://www.rubidea.cz)



**NOVINKA**



Art. TM 0720X

nerezová trubka AISI 316L  
pro solární a topné systémy  
T<sub>max</sub> = 570°C, P<sub>max</sub> = 1,0 MPa

objednací kód	provedení	cena v Kč / m	balení
TM0720X012100	DN12 (0,15 mm)	156,-	100 m *
TM0720X016100	DN16 (0,18 mm)	144,-	100 m *
TM0720X020100	DN20 (0,18 mm)	189,-	100 m *
TM0720X025050	DN25 (0,22 mm)	265,-	50 m *
TM0720X032025	DN32 (0,22 mm)	565,-	25 m *

\* možnost řezání na míru dle požadavku zákazníka

**NOVINKA**



Art. TM 3000X  
přímý přechod  
s vnějším závitem

objednací kód	provedení	cena v Kč	balení
TM3000X012004	DN12 x 1/2" Š	244,-	4 / 40
TM3000X012005	DN12 x 3/4" Š	252,-	4 / 40
TM3000X016004	DN16 x 1/2" Š	251,-	4 / 40
TM3000X016005	DN16 x 3/4" Š	259,-	4 / 40
TM3000X016006	DN16 x 1" Š	314,-	4 / 40
TM3000X020005	DN20 x 3/4" Š	294,-	4 / 40
TM3000X020006	DN20 x 1" Š	309,-	4 / 40
TM3000X025006	DN25 x 1" Š	363,-	4 / 40
TM3000X025007	DN25 x 1"1/4 Š	337,-	4 / 40
TM3000X032007	DN32 x 1"1/4 Š	629,-	4 / 40

**NOVINKA**



Art. TM 3002X  
přímý přechod  
s vnitřním závitem

objednací kód	provedení	cena v Kč	balení
TM3002X012004	DN12 x 1/2" M	218,-	4 / 40
TM3002X012005	DN12 x 3/4" M	246,-	4 / 40
TM3002X016004	DN16 x 1/2" M	225,-	4 / 40
TM3002X016005	DN16 x 3/4" M	254,-	4 / 40
TM3002X016006	DN16 x 1" M	343,-	4 / 40
TM3002X020005	DN20 x 3/4" M	251,-	4 / 40
TM3002X020006	DN20 x 1" M	322,-	4 / 40
TM3002X025006	DN25 x 1" M	487,-	4 / 40
TM3002X032007	DN32 x 1"1/4 M	579,-	4 / 40

**NOVINKA**



Art. TM 3001X  
spojka přímá

objednací kód	provedení	cena v Kč	balení
TM3001X012012	DN12 x DN12	337,-	4 / 40
TM3001X016016	DN16 x DN16	374,-	4 / 40
TM3001X020020	DN20 x DN20	435,-	4 / 40
TM3001X025025	DN25 x DN25	617,-	4 / 40

**NOVINKA**



Art. TM 3001KB  
spojka přímá  
s přechodem na Cu potrubí  
\*včetně redukce 22/18 mm

objednací kód	provedení	cena v Kč	balení
TM3001KB016015	DN16 x 15	267,-	4 / 40
TM3001KB016022	DN16 x 22/18*	280,-	4 / 40
TM3001KB020022	DN20 x 22/18*	322,-	4 / 40
TM3001KB025022	DN25 x 22/18*	501,-	4 / 40

**NOVINKA**



Art. TM 3007KB  
T-kus s připojením  
na měděné trubky

objednací kód	provedení	cena v Kč	balení
TM3007KB016022	22 x DN16 x 22	551,-	4 / 40

**NOVINKA**



Art. TM 3003KB  
koleno s připojením  
na měděnou trubku

objednací kód	provedení	cena v Kč	balení
TM3003KB016022	DN16 x 22	510,-	4 / 40

**NOVINKA**



Art. TM 3004X  
koleno  
s vnějším závitem

objednací kód	provedení	cena v Kč	balení
TM3004X016020	DN16 x 3/4" Š	254,-	4 / 40

**NOVINKA**



Art. TM 3005X  
koleno  
s vnitřním závitem

objednací kód	provedení	cena v Kč	balení
TM3005X016020	DN16 x 3/4" M	407,-	4 / 40



**Art. Y540xx**  
trubka DUAL SUN SET solar  
s elektrickým 4-žilovým kabelem

objednávací kód	provedení	cena v Kč	balení
Y54000	3/4", DN15		10 m
Y54001	3/4", DN15		15 m
Y54002	3/4", DN15		25 m
Y54003	3/4", DN15		50 m
Y54010	1", DN20		10 m
Y54011	1", DN20	viz kapitola 13	15 m
Y54012	1", DN20	strana 186	25 m
Y54013	1", DN20		50 m
Y54020	1 1/4", DN25		10 m
Y54021	1 1/4", DN25		15 m
Y54022	1 1/4", DN25		25 m
Y54023	1 1/4", DN25		50 m

**NOVÉ ROZMĚRY**



**Art. Y434xx**  
náhradní ploché těsnění  
CETELLEN  
(200°C)

objednávací kód	provedení	cena v Kč	balení
Y43440	1/2" x 3/4"		10
Y43441	3/4" x 1"	viz kap.13, str.187	10
• Y43442	1" x 1 1/4"		10



**Art. Y5406x**  
přechodka na vnější závit pro trubku TFA  
(voda, topení, solár)

objednávací kód	provedení	cena v Kč	balení
Y54063	1/2" DN12		10
Y54060	3/4" DN15	viz kapitola 13	10
Y54061	1" DN20	strana 187	10
Y54062	1 1/4" DN25		10



**Art. Y5454x**  
spojovací vsuvka TFA trubek  
(voda, topení, solár)

objednávací kód	provedení	cena v Kč	balení
Y54540	1/2" DN12		10
Y54541	3/4" DN15	viz kapitola 13	10
Y54542	1" DN20	strana 187	10
Y54543	1 1/4" DN25		10

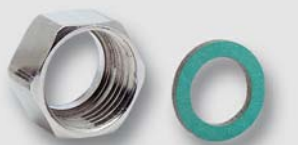

**Art. Y434xx**  
matice TFA včetně těsnění  
KLINGERSIL (250°C)

objednávací kód	provedení	cena v Kč	balení
Y43432	G 3/4"		10
Y43429	G 1"	viz kap.13, str.186	10
Y43425	G 1 1/4"		10

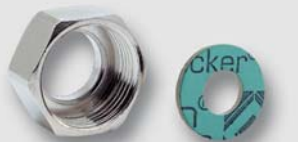

**Art. Y434xx**  
matice TFA redukovaná  
včetně těsnění  
CETELLEN (200°C)

objednávací kód	provedení	cena v Kč	balení
Y43428	G 1" - 3/4", DN15	viz kap.13, str.186	10
Y43427	G 1 1/4" - 1", DN20		10



**Art. Y5405x**  
náhradní ploché těsnění  
KLINGERSIL  
(250°C)

objednávací kód	provedení	cena v Kč	balení
Y54052	3/4", DN15		10
Y54053	1", DN20	viz kap.13, str.187	10
Y54054	1 1/4", DN25		10



**Art. Y540xx**  
přechodka na vnitřní závit pro trubku TFA  
(voda, topení, solár)

objednávací kód	provedení	cena v Kč	balení
Y54069	1/2" DN12		10
Y54070	3/4" DN15	viz kapitola 13	10
Y54071	1" DN20	strana 187	10
Y54072	1 1/4" DN25		10



**Art. Y540xx**  
přechodka trubky TFA na Cu trubku  
(voda, topení, solár)

objednávací kód	provedení	cena v Kč	balení
Y54089	1/2" DN12, 15 mm		10
Y54090	3/4" DN15, 18 mm	viz kapitola 13	10
Y54091	1" DN20, 25 mm	strana 187	10
Y54092	1 1/4" DN25, 28 mm		10



Art. TM 1552 FD  
mosazná vsuvka s plochými  
dosedacími plochami

objednací kód	provedení	cena v Kč	balení
TM1552G000303FD	3/8" x 3/8"	38,-	25 / 100
TM1552G000404FD	1/2" x 1/2"	44,-	10 / 100
TM1552G000505FD	3/4" x 3/4"	72,-	10 / 100
TM1552G000606FD	1" x 1"	130,-	5 / 100
TM1552G000707FD	1 1/4" x 1 1/4"	294,-	5 / 50
TM1552G000808FD	1 1/2" x 1 1/2"	404,-	2 / 30
TM1552G000504FD	3/4" x 1/2"	78,-	10 / 100
TM1552G000605FD	1" x 3/4"	138,-	5 / 100
TM1552G000706FD	1 1/4" x 1"	268,-	5 / 50
TM1552G000807FD	1 1/2" x 1 1/4"	396,-	5 / 50
TM1552G000908FD	2" x 1 1/2"	1.747,-	2 / 30



Art. TM 1572 FD  
mosazný T-kus s plochými  
dosedacími plochami

objednací kód	provedení	cena v Kč	balení
TM1572G040404FD	1/2" x 1/2" x 1/2"	77,-	10 / 100
TM1572G050404FD	3/4" x 1/2" x 1/2"	177,-	5 / 75
TM1572G050405FD	3/4" x 1/2" x 3/4"	190,-	5 / 75
TM1572G050504FD	3/4" x 3/4" x 1/2"	185,-	5 / 75
TM1572G050505FD	3/4" x 3/4" x 3/4"	193,-	5 / 75
TM1572G060506FD	1" x 3/4" x 1"	261,-	5 / 50
TM1572G060606FD	1" x 1" x 1"	285,-	5 / 50



Art. TM 1581 FD  
mosazná redukce s plochou  
dosedací plochou

objednací kód	provedení	cena v Kč	balení
TM1581G000403FD	1/2" x 3/8"	31,-	25 / 100
TM1581G000504FD	3/4" x 1/2"	48,-	10 / 100
TM1581G000604FD	1" x 1/2"	121,-	10 / 100
TM1581G000605FD	1" x 3/4"	81,-	10 / 100
TM1581G000706FD	1 1/4" x 1"	159,-	5 / 50
TM1581G000807FD	1 1/2" x 1 1/4"	252,-	5 / 50
TM1581G000908FD	2" x 1 1/2"	461,-	2 / 40



Art. TM 1551 FD  
mosazná redukce (obrácená)  
vnější / vnitřní závit

objednací kód	provedení	cena v Kč	balení
TM1551G000506FD	3/4" x 1"	92,-	10 / 100

NOVINKA



Art. TM 1552 FDR  
mosazná vsuvka  
s plochou dosedací plochou  
a O-kroužkem

objednací kód	provedení	cena v Kč	balení
TM1552G000505FDR	3/4" x 3/4" OR	107,-	10 / 100
TM1552G000605FDR	1" x 3/4" OR	118,-	5 / 100

**NOVÉ ROZMĚRY**



**Art. TM 1100 FD**  
přímý přechod - vnější závit,  
ploché těsnění  
použití pro měděné trubky

objednávací kód	provedení	cena v Kč	balení
•TM1100G001504FD	15 x 1/2"	65,-	10 / 100
•TM1100G001505FD	15 x 3/4"	98,-	5 / 100
TM1100G001804FD	18 x 1/2"	102,-	10 / 100
TM1100G001805FD	18 x 3/4"	107,-	5 / 100
•TM1100G001806FD	18 x 1"	142,-	5 / 100
•TM1100G002204FD	22 x 1/2"	111,-	5 / 100
TM1100G002205FD	22 x 3/4"	117,-	5 / 100
TM1100G002206FD	22 x 1"	152,-	5 / 75
TM1100G002807FD	28 x 1"1/4	557,-	1 / 50



**Art. TM 1102 FD**  
přímý přechod - vnitřní závit,  
ploché těsnění  
použití pro měděné trubky

objednávací kód	provedení	cena v Kč	balení
TM1102G001804FD	18 x 1/2"	97,-	10 / 100
TM1102G002204FD	22 x 1/2"	153,-	5 / 100
TM1102G002205FD	22 x 3/4"	116,-	5 / 100
TM1102G002206FD	22 x 1"	205,-	5 / 50

**NOVÉ ROZMĚRY**



**Art. TM 1104 FD**  
přechod 90° - vnější závit,  
ploché těsnění  
použití pro měděné trubky

objednávací kód	provedení	cena v Kč	balení
•TM1104G001505FD	15 x 3/4"	209,-	5 / 75
TM1104G001805FD	18 x 3/4"	189,-	5 / 75
TM1104G002205FD	22 x 3/4"	188,-	5 / 75
TM1104G002206FD	22 x 1"	312,-	5 / 50



**Art. TM 1553 FD**  
přechodka pro propojení  
měděných trubek  
ploché těsnění

objednávací kód	provedení	cena v Kč	balení
TM1553G001505FD	ø 15 - 3/4"	151,-	5 / 100
TM1553G002205FD	ø 22 - 3/4"	86,-	5 / 100
TM1553G002206FD	ø 22 - 1"	123,-	5 / 100



**Art. TM 1117 FD**  
křížová spojka / přechod - vnější závit,  
ploché těsnění  
použití pro měděné trubky

objednávací kód	provedení	cena v Kč	balení
TM1117G001805FD	18 x 3/4"	235,-	5 / 50
TM1117G002205FD	22 x 3/4"	239,-	5 / 50



**Art. TM 1119 FD**  
křížový přechod - vnější závit,  
ploché těsnění  
použití pro měděné trubky

objednávací kód	provedení	cena v Kč	balení
TM1119G000505FD	3/4" x 3/4"	219,-	5 / 50



**Art. TM 1118**  
křížová spojka/přechod  
vnější závit  
použití pro měděné trubky

objednávací kód	provedení	cena v Kč	balení
TM1118G001818	18 x 18	261,-	5 / 50
TM1118G002222	22 x 22	266,-	5 / 50

**NOVÉ ROZMĚRY**



**Art. TM 1878**  
mosazná zátka

objednávací kód	provedení	cena v Kč	balení
TM1878G0004	1/2"		25 / 100
TM1878G0005	3/4"		10 / 100
TM1878G0006	1"	viz kapitola 3	10 / 100
TM1878G0007	1"1/4	strana 66	5 / 100
• TM1878G0008	1"1/2		5 / 50
• TM1878G0009	2"		2 / 40

**NOVÉ ROZMĚRY**



**Art. TM 1116**  
pouzdro  
pro měděné trubky

objednávací kód	provedení	cena v Kč	balení
•TM1116G150100	15 x 1,0	15,-	100 / 1300
TM1116G180100	18 x 1,0	19,-	100 / 800
TM1116G220100	22 x 1,0	23,-	50 / 500

**NOVÉ ROZMĚRY**



Art. TM 1001-1101

přímá spojka  
oboustranná  
použití pro měděné trubky

objednávací kód	provedení	cena v Kč	balení
•TM1001G151500	15 x 15	55,-	10 / 100
TM1101G181800	18 x 18	78,-	10 / 100
TM1001G222200	22 x 22	96,-	5 / 75
TM1001G282800	28 x 28	155,-	5 / 50

**NOVÉ ROZMĚRY**



Art. TM 1003-1103

kolenová spojka 90°  
oboustranná  
použití pro měděné trubky

objednávací kód	provedení	cena v Kč	balení
•TM1003G151500	15 x 15	66,-	10 / 100
TM1103G181800	18 x 18	99,-	10 / 100
TM1103G221800	22 x 18	168,-	5 / 75
TM1003G222200	22 x 22	109,-	5 / 75
•TM1003G282800	28 x 28	183,-	5 / 25

**NOVÉ ROZMĚRY**



Art. TM 1005-1105

kolenový přechod 90°  
vnitřní závit  
použití pro měděné trubky

objednávací kód	provedení	cena v Kč	balení
•TM1005G001504	15 x 1/2"	67,-	10 / 100
•TM1005G001505	15 x 3/4"	131,-	5 / 75
TM1105G001805	18 x 3/4"	129,-	5 / 75
TM1005G002205	22 x 3/4"	129,-	5 / 75
TM1005G002206	22 x 1"	185,-	5 / 50
TM1005G002806	28 x 1"	208,-	5 / 25

**NOVÉ ROZMĚRY**



Art. TM 1007-1107

T-kus  
použití pro měděné trubky

objednávací kód	provedení	cena v Kč	balení
•TM1007G151515	15 x 15 x 15	97,-	10 / 100
TM1107G181818	18 x 18 x 18	155,-	5 / 50
TM1007G222222	22 x 22 x 22	172,-	5 / 50
TM1007G282828	28 x 28 x 28	270,-	5 / 25



Art. TM 1039 S

T-kus s pouzdrem  
na teplotní sondu (ø 6 mm)  
použití pro měděné trubky  
(sonda 123 mm)

objednávací kód	provedení	cena v Kč	balení
TM1039G181804S	18 x 18	468,-	2 / 10
TM1039G222204S	22 x 22	493,-	2 / 10



Art. TM 1039 J

T-kus s odvodušňovacím ventilem  
použití pro měděné trubky

objednávací kód	provedení	cena v Kč	balení
TM1039G181804J	18 x 18	345,-	5 / 50
TM1039G222204J	22 x 22	369,-	5 / 50

**NOVÉ ROZMĚRY**



Art. TM 1039-1139

T-kus – stranový přechod  
vnitřní závit  
použití pro měděné trubky

objednávací kód	provedení	cena v Kč	balení
•TM1039G151504	15 x 15 x 1/2"	148,-	10 / 90
TM1139G181804	18 x 18 x 1/2"	263,-	10 / 90
TM1039G222204	22 x 22 x 1/2"	157,-	5 / 60
TM1039G222205	22 x 22 x 3/4"	292,-	5 / 50



Art. TM 1035-1135

víčko  
pro měděné trubky

objednávací kód	provedení	cena v Kč	balení
TM1035G1561	15	46,-	10 / 350
TM1135G1861	18	79,-	10 / 220
TM1035G2261	22	77,-	5 / 150
TM1035G2861	28	113,-	5 / 100
TM1135G3561	35	339,-	1 / 50

**NOVÉ ROZMĚRY**



Art. TM 1014-1114

matice pro svěrné spojky  
použití pro měděné trubky

objednávací kód	provedení	cena v Kč	balení
•TM1014G001561	15	18,-	50 / 700
TM1114G001824	18	25,-	50 / 600
TM1014G002261	22	33,-	25 / 400
TM1014G002861	28	39,-	25 / 250

**NOVÉ ROZMĚRY**



Art. TM 1015-1115

kroužek pro svěrné spojky  
na měděné trubky

objednávací kód	provedení	cena v Kč	balení
•TM1015G0815	15	9,-	50 / 2000
TM1115G0818	18	12,-	50 / 2000
TM1015G0822	22	13,-	50 / 1200
TM1015G0828	28	17,-	50 / 800

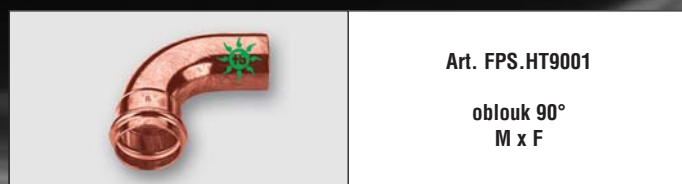

Art. FPS.HT9001

oblouk 90°  
M x F

objednáací kód	provedení	cena v Kč	balení
FPS.HT9001.15	15		10 / 200
FPS.HT9001.18	18	viz kap. 5, str. 87	10 / 150
FPS.HT9001.22	22		10 / 80
FPS.HT9001.28	28		5 / 40

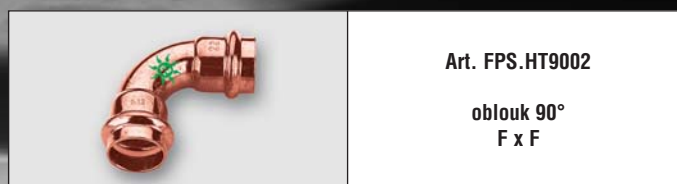

Art. FPS.HT9002

oblouk 90°  
F x F

objednáací kód	provedení	cena v Kč	balení
FPS.HT9002.15	15		10 / 150
FPS.HT9002.18	18	viz kap. 5, str. 87	10 / 100
FPS.HT9002.22	22		10 / 60
FPS.HT9002.28	28		5 / 40

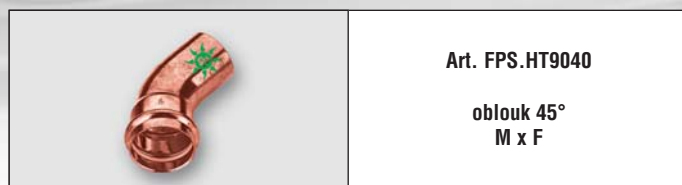

Art. FPS.HT9040

oblouk 45°  
M x F

objednáací kód	provedení	cena v Kč	balení
FPS.HT9040.15	15		10 / 200
FPS.HT9040.18	18	viz kap. 5, str. 87	10 / 150
FPS.HT9040.22	22		10 / 100
FPS.HT9040.28	28		5 / 60

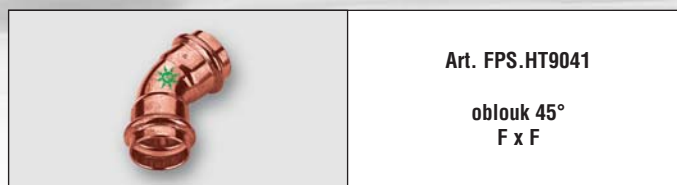

Art. FPS.HT9041

oblouk 45°  
F x F

objednáací kód	provedení	cena v Kč	balení
FPS.HT9041.15	15		10 / 200
FPS.HT9041.18	18	viz kap. 5, str. 87	10 / 150
FPS.HT9041.22	22		10 / 80
FPS.HT9041.28	28		5 / 60



Art. FPS.HT9130

T-kus  
F x F x F

objednáací kód	provedení	cena v Kč	balení
FPS.HT9130.15	15		10 / 100
FPS.HT9130.18	18	viz kap. 5, str. 87	5 / 50
FPS.HT9130.22	22		5 / 40
FPS.HT9130.28	28		5 / 35



Art. FPS.HT9270

hrdlo  
F x F

objednáací kód	provedení	cena v Kč	balení
FPS.HT9270.15	15		10 / 200
FPS.HT9270.18	18	viz kap. 5, str. 87	10 / 150
FPS.HT9270.22	22		10 / 100
FPS.HT9270.28	28		10 / 60

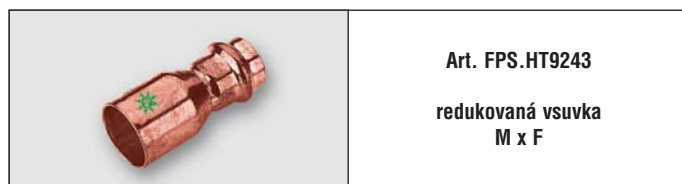

Art. FPS.HT9243

redukovaná vsuvka  
M x F

objednáací kód	provedení	cena v Kč	balení
FPS.HT9243.1815	18 x 15		10 / 200
FPS.HT9243.2218	22 x 18	viz kap. 5, str. 87	10 / 150
FPS.HT9243.2822	28 x 22		10 / 100



Art. FPS.HT8130

T-kus  
F x Fil. F x F

objednáací kód	provedení	cena v Kč	balení
FPS.HT8130.151515	15 x 1/2" x 15		10 / 80
FPS.HT8130.181518	18 x 1/2" x 18		10 / 60
FPS.HT8130.221522	22 x 1/2" x 22	viz kap. 5, str. 87	5 / 50
FPS.HT8130.222022	22 x 3/4" x 22		5 / 40
FPS.HT8130.282028	28 x 3/4" x 28		5 / 20



Art. FPS.HT8243

vsuvka přechodová  
F x Fil. M

objednáací kód	provedení	cena v Kč	balení
FPS.HT8243.1515	1/2" x 15		10 / 150
FPS.HT8243.1518	1/2" x 18		10 / 150
FPS.HT8243.2015	3/4" x 15		10 / 100
FPS.HT8243.2018	3/4" x 18	viz kap. 5, str. 87	10 / 100
FPS.HT8243.2022	3/4" x 22		5 / 70
FPS.HT8243.2028	3/4" x 28		5 / 70
FPS.HT8243.2522	1" x 22		5 / 70
FPS.HT8243.2528	1" x 28		5 / 50



Art. FPS.HT8270

vsuvka přechodová  
F x Fil. F

objednáací kód	provedení	cena v Kč	balení
FPS.HT8270.1515	1/2" x 15		10 / 200
FPS.HT8270.1518	1/2" x 18		10 / 150
FPS.HT8270.2018	3/4" x 18	viz kap. 5, str. 87	10 / 100
FPS.HT8270.2022	3/4" x 22		10 / 100
FPS.HT8270.2028	3/4" x 28		5 / 60
FPS.HT8270.2522	1" x 22		5 / 80

O-kroužky najdete v kapitole 5 na straně 88.

# ► Kapitola 9



## Rozdělovače pro vodu a topení

128 rozdělovače pro vodu a topení

132 příslušenství k rozdělovačům

2018

# Sanibox

## patentované a předmontované řešení

- elegantní a čisté provedení rozvodů studené a teplé vody
- centrální uzavírání studené a teplé vody na jednom místě
- systém zajišťující minimální tlakové ztráty
- dimenzováno na použití pro jednu koupelnu s maximálně 6-ti odběrnými místy studené vody a 4-mi teplé
- díky možnosti použití různých adaptérů vhodné pro většinu trubek na trhu

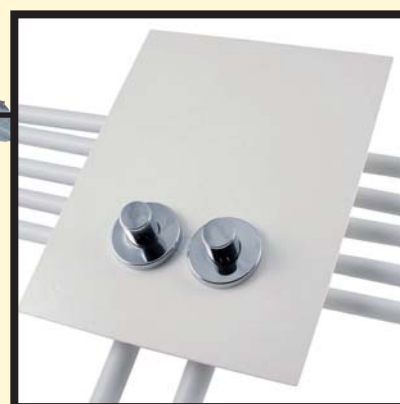
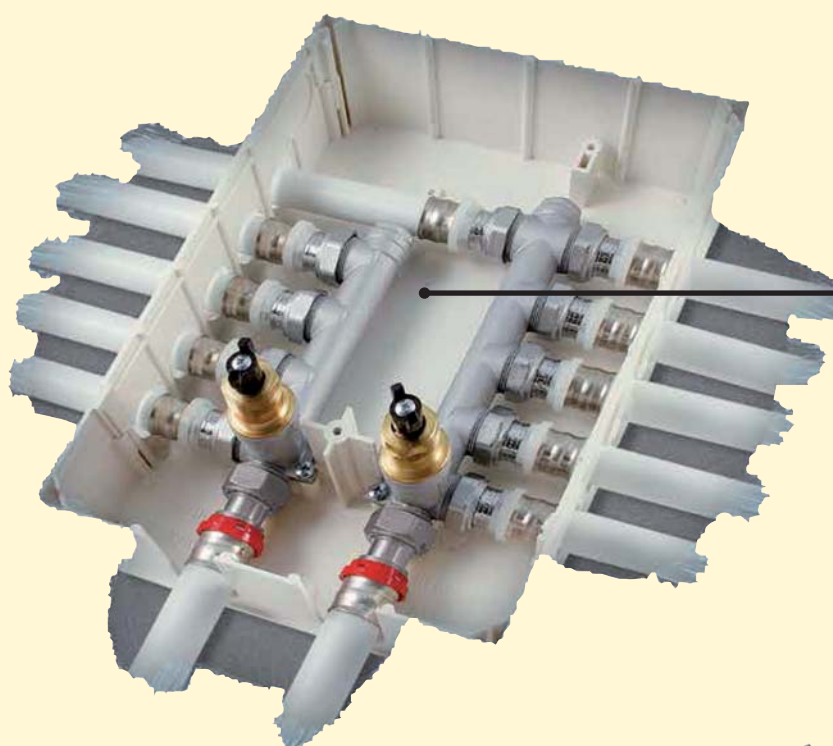

s krytem



s krytem

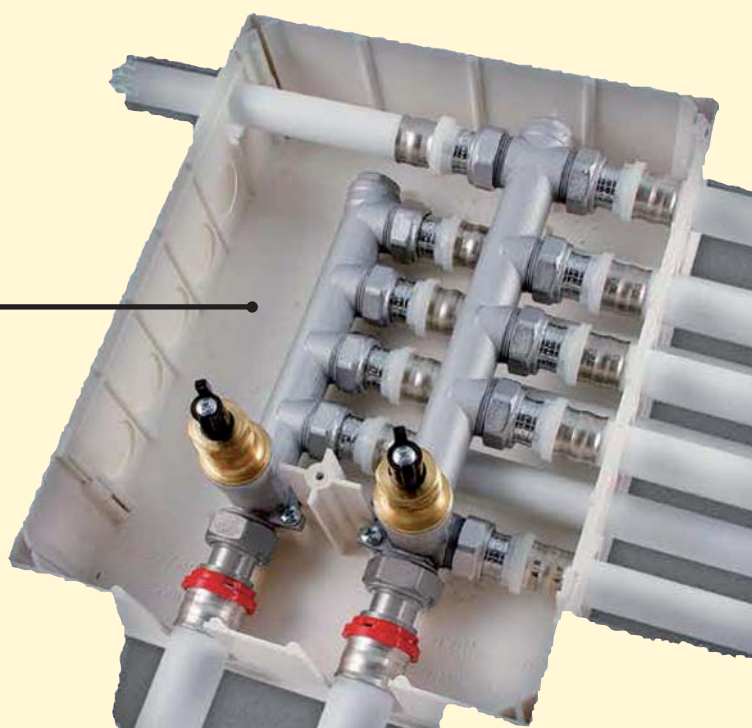





Art. TM 3033

rozdělovač SANIBOX  
pro sanitární rozvody  
6x studená voda, 4x teplá voda  
včetně skříně

objednací kód	provedení	cena v Kč	balení
TM3033N0007	295 x 226 x 77	3.490,-	1 / 1



Art. TM 3035

rozdělovač SANIBOX  
pro sanitární rozvody  
6x studená voda, 4x teplá voda  
včetně skříně

objednací kód	provedení	cena v Kč	balení
TM3035N0008	295 x 226 x 77	3.490,-	1 / 1

# Schéma zapojení

ZÁRUKA KVALITY

**TIEMME**  
ORIGINAL ITALIAN TRADEMARK

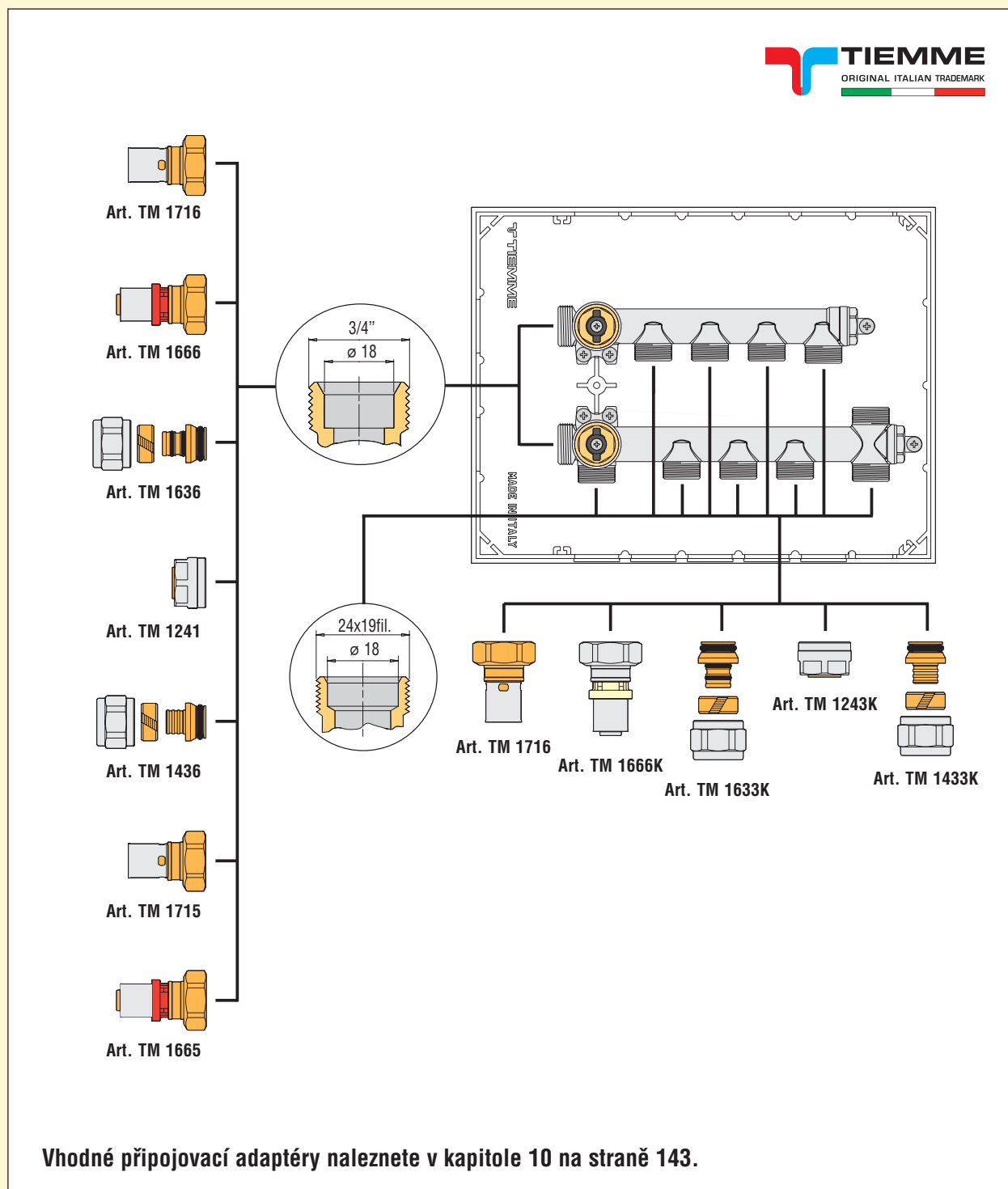



Art. TM 1866K

rozdělovač MAXIMA  
s uzavíracími ventily  
z mosazi CW617N pochromovaný  
připojení 1/2" x 16; G 3/4"

objednávací kód	provedení	cena v Kč	balení
TM1866K160402	G 3/4", 2-cestný	465,-	4 / 32
TM1866K160403	G 3/4", 3-cestný	594,-	4 / 16
TM1866K160404	G 3/4", 4-cestný	779,-	4 / 16
TM1866K160405	G 3/4", 5-cestný	989,-	4 / 16



Art. TM 1868K

rozdělovač MAXIMA  
s uzavíracími ventily  
z mosazi CW617N pochromovaný  
připojení 1/2" x 16; G 1"

objednávací kód	provedení	cena v Kč	balení
TM1868K160402	G 1", 2-cestný	570,-	4 / 32
TM1868K160403	G 1", 3-cestný	767,-	4 / 16
TM1868K160404	G 1", 4-cestný	1.047,-	4 / 16
TM1868K160405	G 1", 5-cestný	1.269,-	4 / 16



Art. TM 1810

plastová skříň  
pro rozdělovače  
MAXIMA

objednávací kód	provedení	cena v Kč	balení
TM1810P2530	300 x 250 x 80	341,-	1 / 10
TM1810P2540	400 x 250 x 80	458,-	1 / 10



Art. TM 1807

konzole pro upevnění  
rozdělovačů MAXIMA  
do skříňe art. TM 1810

objednávací kód	provedení	cena v Kč	balení
TM1807P0001	3/4" - 1"	101,-	1 / 10

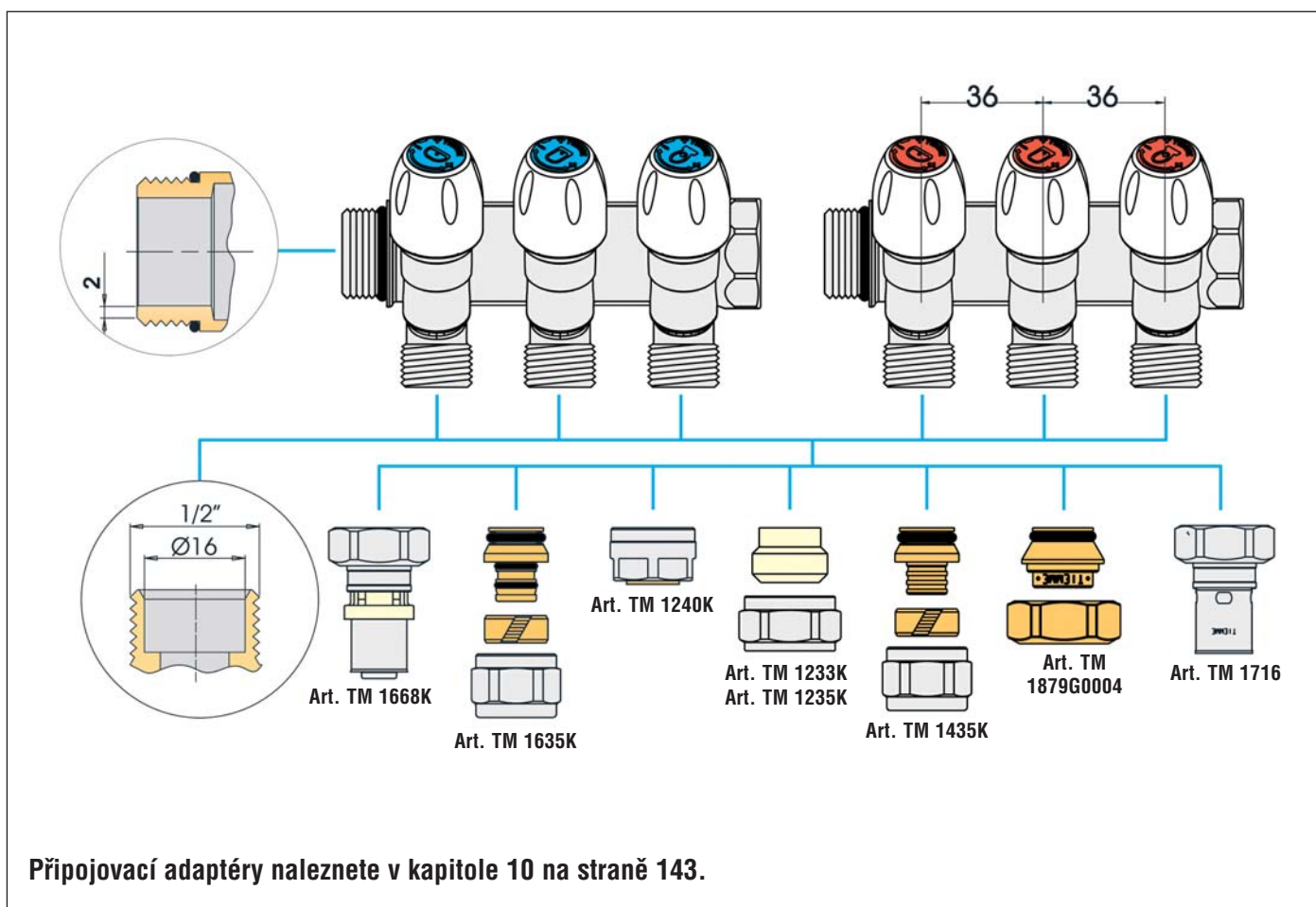

Připojovací adaptéry naleznete v kapitole 10 na straně 143.

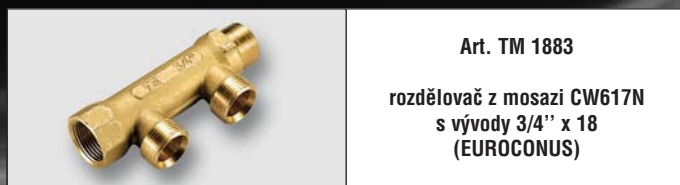

Art. TM 1883  
rozdělovač z mosazi CW617N  
s vývody 3/4" x 18  
(EUROCONUS)

objednávací kód	provedení	cena v Kč	balení
TM1883G180502	3/4"G, 2 cestný	317,-	1 / 40
TM1883G180503	3/4"G, 3 cestný	422,-	1 / 30
TM1883G180504	3/4"G, 4 cestný	577,-	1 / 20

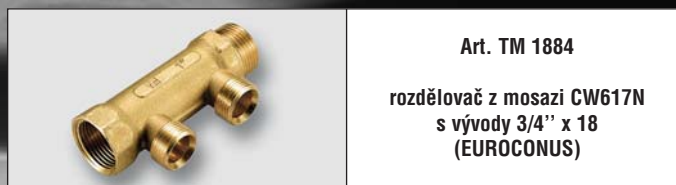

Art. TM 1884  
rozdělovač z mosazi CW617N  
s vývody 3/4" x 18  
(EUROCONUS)

objednávací kód	provedení	cena v Kč	balení
TM1884G180502	1"G, 2 cestný	372,-	1 / 30
TM1884G180503	1"G, 3 cestný	543,-	1 / 25
TM1884G180504	1"G, 4 cestný	727,-	1 / 18

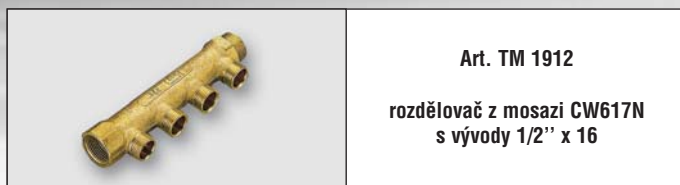

Art. TM 1912  
rozdělovač z mosazi CW617N  
s vývody 1/2" x 16

objednávací kód	provedení	cena v Kč	balení
TM1912G050402	3/4"G, 2 cestný	201,-	1 / 50
TM1912G050403	3/4"G, 3 cestný	285,-	1 / 40
TM1912G050404	3/4"G, 4 cestný	346,-	1 / 30
TM1912G050405	3/4"G, 5 cestný	495,-	1 / 25



Art. TM 3036  
rozdělovač z mosazi CW617N  
s vývody 3/4" x 18  
(EUROCONUS)

objednávací kód	provedení	cena v Kč	balení
TM3036G060502	1"G, 2 cestný	480,-	1 / 30
TM3036G060503	1"G, 3 cestný	690,-	1 / 20
TM3036G060504	1"G, 4 cestný	890,-	1 / 15
TM3036G060505	1"G, 5 cestný	1.040,-	1 / 15
TM3036G060506	1"G, 6 cestný	1.280,-	1 / 15
TM3036G060507	1"G, 7 cestný	1.490,-	1 / 15
TM3036G060508	1"G, 8 cestný	1.760,-	1 / 12
TM3036G060509	1"G, 9 cestný	1.970,-	1 / 10
TM3036G060510	1"G, 10 cestný	2.090,-	1 / 10
TM3036G060511	1"G, 11 cestný	2.550,-	1 / 10
TM3036G060512	1"G, 12 cestný	2.760,-	1 / 10



Art. KAN 1937  
nástěnná venkovní kovová skříň  
pro rozdělovače topných systémů

objednávací kód	provedení	cena v Kč	balení
KAN1937B1100-OP	580 x 630 x 140		1 / 1
KAN1937B1110-OP	780 x 630 x 140	viz kapitola 11	1 / 1
KAN1937B1120-OP	930 x 630 x 140	strana 170	1 / 1



Art. KAN 1938  
kovová vestavná skříň  
pro rozdělovače topných systémů  
s regulovatelnou výškou a hloubkou

objednávací kód	provedení	cena v Kč	balení
KAN1938B1300Z	350 x 560 x 110-165		1 / 1
KAN1938B1310Z	450 x 560 x 110-165	viz kapitola 11	1 / 1
KAN1938B1320Z	580 x 560 x 110-165	strana 170	1 / 1
KAN1938B1330Z	780 x 560 x 110-165		1 / 1
KAN1938B1340Z	930 x 560 x 110-165		1 / 1



Art. TM 1865  
konzole univerzální pro uchycení  
rozdělovačů do skříňě

objednávací kód	provedení	cena v Kč	balení
TM1865Z050607	3/4" - 1" - 1"1/4	281,-	1 / 25



Art. TM 1881  
redukce ŠM pro rozdělovače  
s O-kroužkem

objednávací kód	provedení	cena v Kč	balení
TM1881G0504	3/4" x 1/2"	46,-	10 / 300
TM1881G0603	1" x 3/8"	55,-	10 / 200
TM1881G0604	1" x 1/2"	53,-	10 / 200
TM1881G0605	1" x 3/4"	53,-	10 / 200



Art. TM 1881 N  
redukce ŠM pro rozdělovače  
s O-kroužkem  
niklovaná

objednávací kód	provedení	cena v Kč	balení
TM1881N0504	3/4" x 1/2"	50,-	10 / 300
TM1881N0603	1" x 3/8"	59,-	10 / 200
TM1881N0604	1" x 1/2"	58,-	10 / 200
TM1881N0605	1" x 3/4"	58,-	10 / 200



Art. TM 1882  
záslepka pro rozdělovače  
s O-kroužkem

objednávací kód	provedení	cena v Kč	balení
TM1882G0005	3/4"	47,-	25 / 400
TM1882G0006	1"	51,-	10 / 200



Art. TM 1882 N  
záslepka pro rozdělovače  
s O-kroužkem  
niklovaná

objednávací kód	provedení	cena v Kč	balení
TM1882N0005	3/4"	51,-	25 / 400
TM1882N0006	1"	56,-	10 / 200



Art. TM 1890  
koncový kus k rozdělovači  
(závit 3/8" a 1/2")

objednávací kód	provedení	cena v Kč	balení
TM1890G030405	3/4"	114,-	10 / 130
TM1890G030406	1"	114,-	5 / 90



Art. TM 1890 N  
koncový kus k rozdělovači  
(závit 3/8" a 1/2")  
niklovaný

objednávací kód	provedení	cena v Kč	balení
TM1890N030405	3/4"	117,-	10 / 130
TM1890N030406	1"	117,-	5 / 90



Art. TM 1900  
automatický  
odvzdušňovací  
ventil

objednávací kód	provedení	cena v Kč	balení
TM1900N0003	3/8"	viz kapitola 10	1 / 30
TM1900N0004	1/2"	strana 149	1 / 30



Art. TM 2990  
kulový vypouštěč  
kohout

objednávací kód	provedení	cena v Kč	balení
TM2990G1503	3/8"	viz kapitola 1	25 / 75
TM2990G1504	1/2"	strana 14	25 / 75



Art. TM 2121  
kulový kohout se šroubením  
plnopřítokový, provedení ŠMM  
ISO 228, T = -20° - 120°C

objednávací kód	provedení	cena v Kč	balení
TM2121R2804	1/2"		20 / 80
TM2121R2805	3/4"	viz kapitola 1	10 / 40
TM2121R2806	1"	strana 12	9 / 36
TM2121R2807	1"1/4		6 / 24

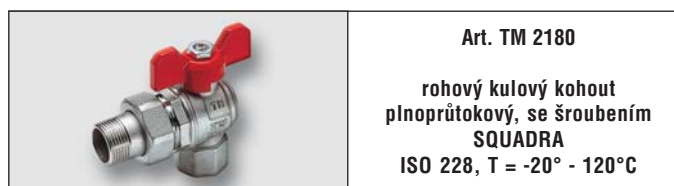

Art. TM 2180  
rohový kulový kohout  
plnopřítokový, se šroubením  
SQUADRA  
ISO 228, T = -20° - 120°C

objednávací kód	provedení	cena v Kč	balení
TM2180R2804	1/2"	viz kapitola 1	15 / 60
TM2180R2805	3/4"	strana 12	10 / 40
TM2180R2806	1"		5 / 20

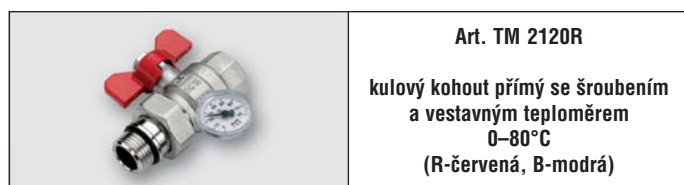

Art. TM 2120R  
kulový kohout přímý se šroubením  
a vestavným teploměrem  
0-80°C  
(R-červená, B-modrá)

objednávací kód	provedení	cena v Kč	balení
TM2120R2806	1"	viz kapitola 1	5 / 20
TM2120B2806	1"	strana 12	5 / 20



Art. TM 2183R  
kulový kohout rohový se šroubením  
a vestavným teploměrem  
0-80°C  
(R-červená, B-modrá)

objednávací kód	provedení	cena v Kč	balení
TM2183R2806	1"	viz kapitola 1	5 / 20
TM2183B2806	1"	strana 12	5 / 20



Art. TM 1241  
adaptér pro připojení  
měděných trubek G 3/4" x 18  
(EUROCONUS)

objednací kód	provedení	cena v Kč	balení
TM1241N001205	12 x 3/4"	viz kapitola 10	10 / 250
TM1241N001505	15 x 3/4"	strana 143	10 / 250
TM1241N001805	18 x 3/4"		10 / 250



Art. TM 1436  
adaptér pro Pex a Pe-rt trubky  
G 3/4" x 18  
(EUROCONUS)

objednací kód	provedení	cena v Kč	balení
TM1436N162005	16 / 2,0 x 3/4"		10 / 250
TM1436N172005	17 / 2,0 x 3/4"	viz kapitola 10	10 / 200
TM1436N182005	18 / 2,0 x 3/4"	strana 143	10 / 200
TM1436N202005	20 / 2,0 x 3/4"		10 / 200



Art. TM 1666  
přímý přechod s převlečnou matkou  
pro připojení vícevrstvých trubek  
(EUROCONUS)

objednací kód	provedení	cena v Kč	balení
TM1666G001605CZ	16 x 3/4"	viz kapitola 10	10 / 100
TM1666G001805CZ	18 x 3/4"	strana 143	10 / 100
TM1666G002005CZ	20 x 3/4"		10 / 100



Art. TM 1636  
adaptér pro připojení  
vícevrstvých trubek G 3/4" x 18  
(EUROCONUS)

objednací kód	provedení	cena v Kč	balení
TM1636N162005	16 / 2,0 x 3/4"	viz kapitola 10	10 / 250
TM1636N182005	18 / 2,0 x 3/4"	strana 143	10 / 200
TM1636N202005	20 / 2,0 x 3/4"		10 / 200



Art. TM 1716  
adaptér s převlečnou matkou  
pro napojení trubek Pex a Pe-rt  
G 1/2" x 16

objednací kód	provedení	tloušťka	cena v Kč	balení
TM1716G162005	16 x 3/4"	2,0	viz kapitola 10	10 / 100
TM1716G201905	20 x 3/4"	2,0	strana 144	10 / 100

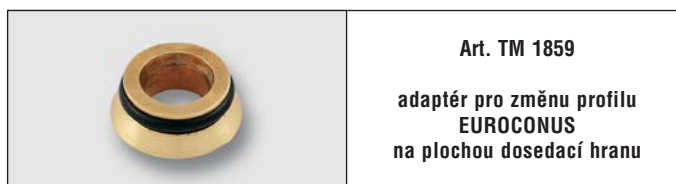

Art. TM 1859  
adaptér pro změnu profilu  
EUROCONUS  
na plochou dosedací hranu

objednací kód	provedení	cena v Kč	balení
TM1859G0005	3/4" x 18	viz kap.10, str.142	10 / 100

# Rozdělovače pro topné systémy

ZÁRUKA KVALITY

Art. TM 1901

Art. TM 1890

Art. TM 1716  
ø 16 x 2,0  
ø 20 x 2,0

Art. TM 1666  
ø 16 x 2,0  
ø 18 x 2,0  
ø 20 x 2,0

Art. TM 1636  
ø 16 x 2,0  
ø 18 x 2,0  
ø 20 x 2,0

Art. TM 1436  
ø 16 x 2,0  
ø 17 x 2,0  
ø 18 x 2,0  
ø 20 x 2,0

Art. TM 1241  
ø 12  
ø 15  
ø 18

Art. TM 2121

Art. TM 2180

Art. TM 2990

TIEMME  
ORIGINAL ITALIAN TRADEMARK

3/4"  
Ø18

50



# ► Kapitola 10



## Armatury k topení

- 136 radiátorové ventily a hlavice TIEMME
- 143 adaptéry pro připojení ventilů
- 146 radiátorové ventily a hlavice
- 148 odvzdušňovací ventily
- 150 vyvažovací ventily
- 151 pojistné ventily
- 152 zónové uzávěry
- 154 čerpadlové jednotky pro topné systémy
- 156 magnetické odlučovače pro topné systémy
- 157 manometry a teploměry

**NOVÉ PROVEDENÍ**

Art. TM 3307

přímý radiátorový ventil  
termostatický - dvouregulační  
s ruční hlavicí

objednací kód	provedení	cena v Kč	balení
TM3307N0303	3/8"	299,-	10 / 60
TM3307N0404	1/2"	319,-	10 / 60
TM3307N0505	3/4"	499,-	10 / 60

**NOVÉ PROVEDENÍ**

Art. TM 3308

rohový radiátorový ventil  
termostatický - dvouregulační  
s ruční hlavicí

objednací kód	provedení	cena v Kč	balení
TM3308N0303	3/8"	269,-	10 / 60
TM3308N0404	1/2"	279,-	10 / 60
TM3308N0505	3/4"	439,-	10 / 60

**NOVÉ ROZMĚRY**

Art. TM 3228N SX

termostatický ventil úhlový  
dvouregulační s ruční hlavicí  
(levé provedení)

objednací kód	provedení	cena v Kč	balení
•TM3228N0303SX	3/8"	393,-	10 / 60
TM3228N0404SX	1/2"	409,-	10 / 60

**NOVÉ ROZMĚRY**

Art. TM 3228N DX

termostatický ventil úhlový  
dvouregulační s ruční hlavicí  
(pravé provedení)

objednací kód	provedení	cena v Kč	balení
•TM3228N0303DX	3/8"	393,-	10 / 60
TM3228N0404DX	1/2"	409,-	10 / 60



Art. TM 3313N

axiální termostatický  
ventil dvouregulační  
s ruční hlavicí

objednací kód	provedení	cena v Kč	balení
TM3313N0404	1/2"	495,-	10 / 60



Art. TM 3345

svěrné šroubení  $\varnothing$  12 a 15 mm  
pro připojení měděných trubek  
na ventily TIEMME v provedení 1/2"  
(nelze na EXCEL)

objednací kód	provedení	cena v Kč	balení
TM3345N0412	1/2" x 12 mm	50,-	1 / 10
TM3345N0415	1/2" x 15 mm	52,-	1 / 10

## Nové provedení druhé regulace u ventilů art. TM 3307 a TM 3308



1 odšroubujte víčko ventilu

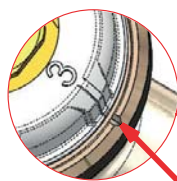

referenční značka

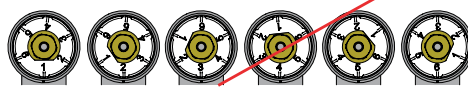

1	2	3	4	5	6	Pozice
0,09	0,14	0,20	0,30	0,55	0,80	Průtok Kv

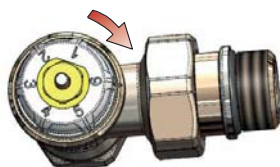
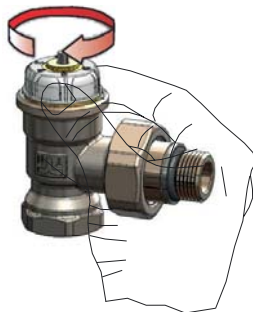
2 otáčejte clonou na požadované číslo 1 až 6,  
které značí odpovídající hodnotu průtoku (viz tabulka)

**TIEMME**  
ORIGINAL ITALIAN TRADEMARK



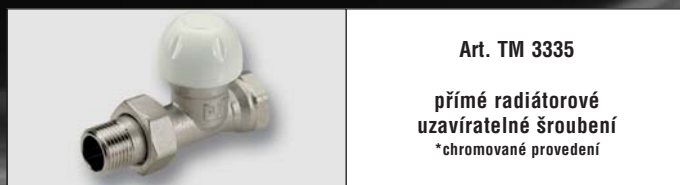

Art. TM 3335  
přímé radiátorové  
uzavíratelné šroubení  
\*chromované provedení

objednávací kód	provedení	cena v Kč	balení
TM3335N0303	3/8"	229,-	10 / 60
TM3335N0404	1/2"	229,-	10 / 60
TM3335N0505*	3/4"	525,-	10 / 60



Art. TM 3336  
rohové radiátorové  
uzavíratelné šroubení  
\*chromované provedení

objednávací kód	provedení	cena v Kč	balení
TM3336N0303	3/8"	213,-	10 / 60
TM3336N0404	1/2"	199,-	10 / 60
TM3336N0505*	3/4"	515,-	10 / 60



Art. TM 9553  
plynokapalinová termostatická  
hlavice s připojením M30 x 1,5  
(kompatibilní na radiátory KORADO VK)  
rozsah teplot 6 – 28°C

objednávací kód	provedení	cena v Kč	balení
TM9553		209,-	



Art. TM 9553AM2  
ochrana před odcizením  
a blokovací kolíky pro omezení  
rozsahu teploty hlavice v SETU  
art. TM 9553

objednávací kód	provedení	cena v Kč	balení
TM9553AM2		169,-	20 / 80



Art. TM 9559  
plynokapalinová termostatická  
hlavice s připojením M30 x 1,5  
(kompatibilní na radiátory KORADO VK)  
rozsah teplot 6 – 28°C

objednávací kód	provedení	cena v Kč	balení
TM9559T4	M30 x 1,5	209,-	1 / 30



Art. TM 9558  
plynokapalinová termostatická  
hlavice s kapilárou  
(délka 2 m)

objednávací kód	provedení	cena v Kč	balení
TM9558T3		1.130,-	1 / 15



Art. TM 9550  
ruční hlavice  
pro termostatické ventily  
serie 3300

objednávací kód	provedení	cena v Kč	balení
TM9550P00051M		38,-	5 / 50

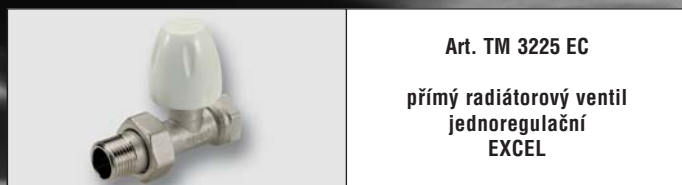

Art. TM 3225 EC  
přímý radiátorový ventil  
jednoregulační  
EXCEL

objednávací kód	provedení	cena v Kč	balení
TM3225N0303EC	3/8"	185,-	10 / 60
TM3225N0404EC	1/2"	165,-	10 / 60
TM3225N0505EC	3/4"	345,-	10 / 60

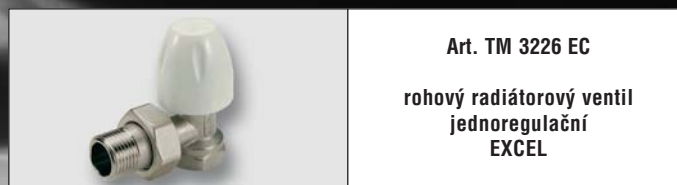

Art. TM 3226 EC  
rohový radiátorový ventil  
jednoregulační  
EXCEL

objednávací kód	provedení	cena v Kč	balení
TM3226N0303EC	3/8"	159,-	10 / 60
TM3226N0404EC	1/2"	142,-	10 / 60
TM3226N0505EC	3/4"	299,-	10 / 60



Art. TM 3235 EC  
přímé radiátorové  
uzavíratelné šroubení  
EXCEL

objednávací kód	provedení	cena v Kč	balení
TM3235N0303EC	3/8"	155,-	10 / 60
TM3235N0404EC	1/2"	139,-	10 / 60
TM3235N0505EC	3/4"	325,-	10 / 60



Art. TM 3236 EC  
rohové radiátorové  
uzavíratelné šroubení  
EXCEL

objednávací kód	provedení	cena v Kč	balení
TM3236N0303EC	3/8"	135,-	10 / 60
TM3236N0404EC	1/2"	125,-	10 / 60
TM3236N0505EC	3/4"	299,-	10 / 60



Art. TM 3232  
přímé uzavíratelné šroubení  
letovací  
EXCEL

objednávací kód	provedení	cena v Kč	balení
TM3232N1504EC	1/2" x 15	145,-	10 / 60



Art. TM 3233  
rohové uzavíratelné šroubení  
letovací  
EXCEL

objednávací kód	provedení	cena v Kč	balení
TM3233N1504EC	1/2" x 15	141,-	10 / 60

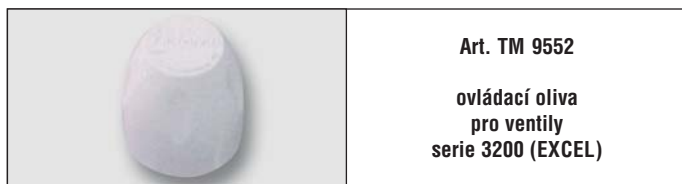

Art. TM 9552  
ovládací oliva  
pro ventily  
serie 3200 (EXCEL)

objednávací kód	provedení	cena v Kč	balení
TM9552P051M		13,-	5 / 50



Art. TM 3302

přímý termostatický ventil  
s napojením  
na Cu, Pex a Al-Pex trubky

objednávací kód	dimenze	napojení	cena v Kč	balení
TM3302N0404	G 1/2"	1/2"x16	283,-	10 / 60



Art. TM 3303

rohový termostatický ventil  
s napojením  
na Cu, Pex a Al-Pex trubky

objednávací kód	dimenze	napojení	cena v Kč	balení
TM3303N0404	G 1/2"	1/2"x16	237,-	10 / 60



Art. TM 3330

přímé uzavíratelné šroubení  
s napojením  
na Cu, Pex a Al-Pex trubky

objednávací kód	dimenze	napojení	cena v Kč	balení
TM3330N0404	G 1/2"	1/2"x16	213,-	10 / 60



Art. TM 3331

rohové uzavíratelné šroubení  
s napojením  
na Cu, Pex a Al-Pex trubky

objednávací kód	dimenze	napojení	cena v Kč	balení
TM3331N0404	G 1/2"	1/2"x16	189,-	10 / 60

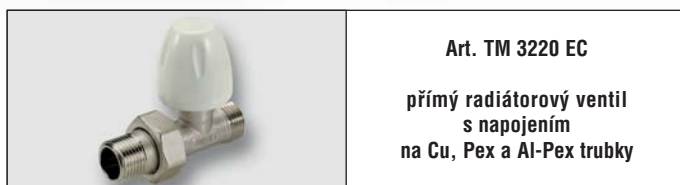

Art. TM 3220 EC

přímý radiátorový ventil  
s napojením  
na Cu, Pex a Al-Pex trubky

objednávací kód	dimenze	napojení	cena v Kč	balení
TM3220N0404EC	G 1/2"	1/2"x16	163,-	10 / 60



Art. TM 3221 EC

rohový radiátorový ventil  
s napojením  
na Cu, Pex a Al-Pex trubky

objednávací kód	dimenze	napojení	cena v Kč	balení
TM3221N0404EC	G 1/2"	1/2"x16	133,-	10 / 60



Art. TM 3230 EC

přímé uzavíratelné šroubení  
s napojením  
na Cu, Pex a Al-Pex trubky

objednávací kód	dimenze	napojení	cena v Kč	balení
TM3230N0404EC	G 1/2"	1/2"x16	138,-	10 / 60



Art. TM 3231 EC

rohové uzavíratelné šroubení  
s napojením  
na Cu, Pex a Al-Pex trubky

objednávací kód	dimenze	napojení	cena v Kč	balení
TM3231N0404EC	G 1/2"	1/2"x16	125,-	10 / 60

Vhodné přípojovací adaptéry naleznete na straně 143-144.



Art. TM 1435  
adaptér pro  
PE-X a Pe-rt trubky  
G 1/2" x 16



Art. TM 1716  
adaptér pro připojení  
PE-X a Pe-rt trubky  
G 1/2" x 16



Art. TM 1635  
adaptér pro připojení  
vícevrstevných trubek  
G 1/2" x 16



Art. TM 1240  
adaptér pro připojení  
měděných trubek  
G 1/2" x 16



Art. TM 1668  
adaptér pro připojení  
vícevrstevných trubek  
G 1/2" x 16

# Duální jednoregulační ventil

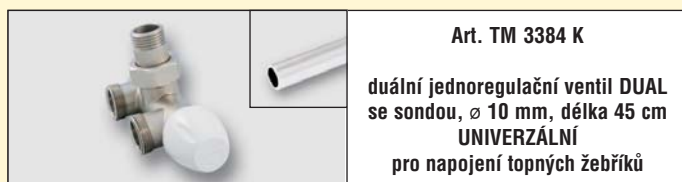

Art. TM 3384 K

duální jednoregulační ventil DUAL  
se sondou, ø 10 mm, délka 45 cm  
UNIVERZÁLNÍ  
pro napojení topných žebříků

objednávací kód	dimenze	napojení	cena v Kč	balení
TM3384K1904	G 1/2"	24x19 fil.	1.090,-	1 / 20

## TM 3384 K

- pro jednobodové napojení topných žebříků
- univerzální použití díky otočným prvkům: napojení spodní nebo zadní, ovládací oliva vpravo nebo vlevo
- součástí je trubka ø 10 mm, délky 45 cm pro přívod topné vody do horní části žebříku



přímý pravý



přímý levý



rohový pravý



rohový levý



Art. TM 1633K

pochromovaný adaptér  
pro připojení vícevrstvých trubek  
k ventilům DUO-FLOW M24 x 19fil.  
(art. 3382K, 3383K, 3384K)

objednávací kód	provedení	cena v Kč	balení
TM1633K162018	16 x 2	viz kapitola 10	1 / 250
TM1633K182018	18 x 2	strana 144	1 / 250
TM1633K202018	20 x 2		1 / 250



Art. TM 1243K

adaptér pro připojení  
měděných trubek  
k ventilům DUO-FLOW M24 x 19fil.  
(art. 3382K, 3383K, 3384K)

objednávací kód	provedení	cena v Kč	balení
TM1243K001224	12	viz kapitola 10	10 / 250
TM1243K001524	15	strana 144	10 / 250
TM1243K001824	18		10 / 250

# Duální termostatický ventil



Art. TM 3383 K

duální termostatický ventil DUAL  
se sondou  
ø 10 mm, délka 45 cm  
pro napojení topných žebříků

objednávací kód	dimenze	napojení	cena v Kč	balení
TM3383K1904	G 1/2"	24x19 fil.	815,-	1 / 20

## TM 3383 K

- pro jednobodové napojení topných žebříků
- umožňuje instalaci pro dvoutrubkový i jednotrubkový systém
- termostatický ventil s napojením M30 x 1,5
- univerzální použití díky otočné vnitřní cloně umožňuje otočení přívodu topné vody vpravo nebo vlevo a tím umístění hlavice zleva nebo zprava
- součástí je trubka ø 10 mm, délky 45 cm pro přívod topné vody do horní části žebříku

**Art. TM 1716K**  
pro Pe-x trubky  
ø 16 x 2,0  
ø 20 x 2,0

**Art. TM 1633K**  
pro vícevrstvé trubky  
ø 16 x 2,0  
ø 18 x 2,0

**Art. TM 1433K**  
pro Pe-x trubky  
ø 16 x 2,0  
ø 18 x 2,0

**Art. TM 1243K**  
pro měděné  
trubky  
ø 15  
ø 18

**Art. TM 1666K**  
pro vícevrstvé trubky  
ø 16 x 2,0  
ø 18 x 2,0  
ø 20 x 2,0

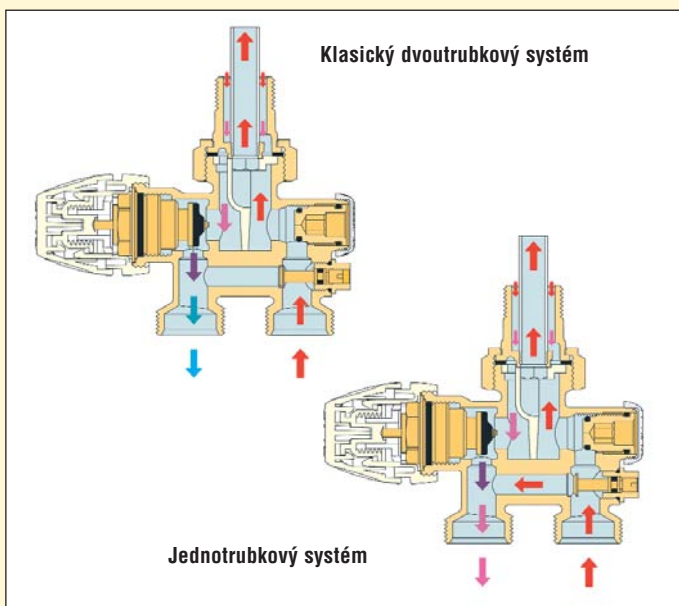



Art. TM 3391  
přímé radiátorové uzavíratelné  
šroubení dvojité pro VK

objednávací kód	provedení	cena v Kč	balení
TM3391N0505	3/4"	249,-	15 / 45



Art. TM 3393  
rohové radiátorové uzavíratelné  
šroubení dvojité pro VK

objednávací kód	provedení	cena v Kč	balení
TM3393N0505	3/4"	259,-	10 / 30



Art. TM 3390RID  
adaptér pro radiátory 1/2" x 3/4"  
(EUROCONUS)

objednávací kód	provedení	cena v Kč	balení
TM3390RID0504	3/4" x 1/2"	36,-	10 / 250



Art. TM 3390KIT001504  
TM3391N0505 + TM9557T3  
+ TM1241N001505 2 ks  
+ TM3390RID0504 2 ks  
připojení Cu trubek  $\varnothing$  15

objednávací kód	provedení	cena v Kč	balení
TM3390KIT001504		629,-	1 / 6



Art. TM 3392KIT001504  
TM3393N0505 + TM9557T3  
+ TM1241N001505 2 ks  
+ TM3390RID0504 2 ks  
připojení Cu trubek  $\varnothing$  15

objednávací kód	provedení	cena v Kč	balení
TM3392KIT001504		639,-	1 / 6

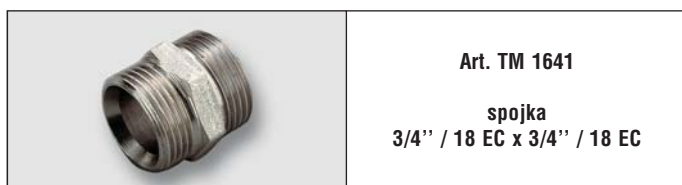

Art. TM 1641  
spojka  
3/4" / 18 EC x 3/4" / 18 EC

objednávací kód	provedení	cena v Kč	balení
TM1641N181800	3/4" / 18 EC	54,-	10 / 250

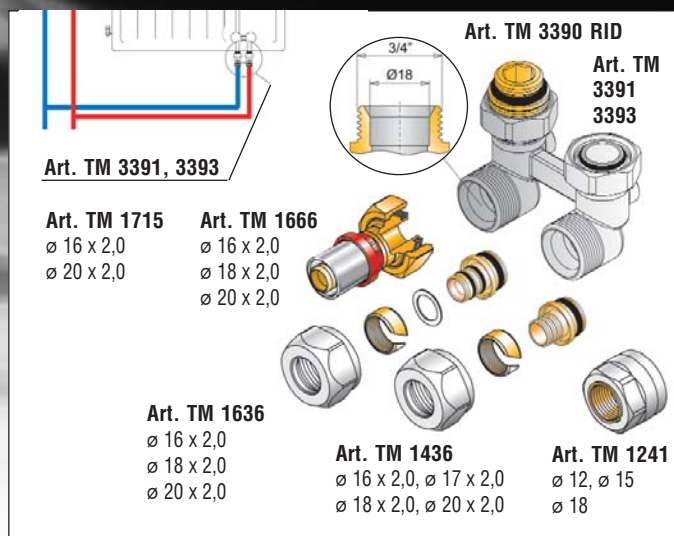

Art. TM 3391, 3393

Art. TM 1715  $\varnothing$  16 x 2,0  
 $\varnothing$  20 x 2,0

Art. TM 1666  $\varnothing$  16 x 2,0  
 $\varnothing$  18 x 2,0  
 $\varnothing$  20 x 2,0

Art. TM 1636  $\varnothing$  16 x 2,0  
 $\varnothing$  18 x 2,0  
 $\varnothing$  20 x 2,0

Art. TM 1436  $\varnothing$  16 x 2,0,  $\varnothing$  17 x 2,0  
 $\varnothing$  18 x 2,0,  $\varnothing$  20 x 2,0

Art. TM 1241  $\varnothing$  12,  $\varnothing$  15  
 $\varnothing$  18

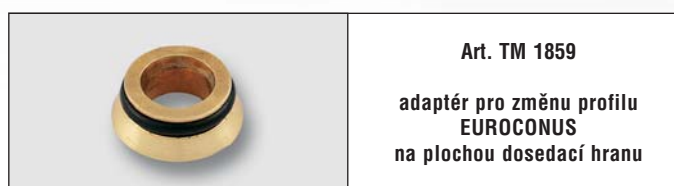

Art. TM 1859  
adaptér pro změnu profilu  
EUROCONUS  
na plochou dosedací hranu

objednávací kód	provedení	cena v Kč	balení
TM1859G0005	3/4" x 18	31,-	10 / 100



Art. TM 3390KITBH001504  
TM3391N0505  
+ TM1241N001505 2 ks  
+ TM3390RID0504 2 ks  
připojení Cu trubek  $\varnothing$  15  
bez termostatické hlavice

objednávací kód	provedení	cena v Kč	balení
TM3390KITBH001504		430,-	1 / 6



Art. TM 3392KITBH001504  
TM3393N0505  
+ TM1241N001505 2 ks  
+ TM3390RID0504 2 ks  
připojení Cu trubek  $\varnothing$  15  
bez termostatické hlavice

objednávací kód	provedení	cena v Kč	balení
TM3392KITBH001504		440,-	1 / 6

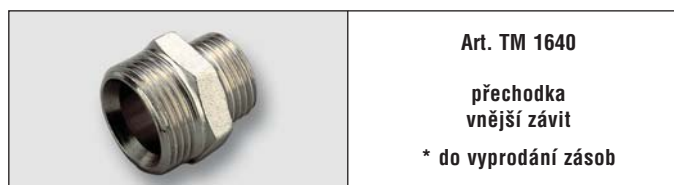

Art. TM 1640  
přechodka  
vnější závit  
\* do vyprodání zásob

objednávací kód	provedení	cena v Kč	balení
TM1640N001605	3/4" x 1/2" / 16	43,-	10 / 250
TM1640N001804	1/2" x 3/4" / 18 EC	49,-	10 / 250
TM1640N001805	3/4" x 3/4" / 18 EC	52,-	10 / 200
TM1640N001806*	1" x 3/4" / 18 EC	82,-	10 / 150

## Adaptéry pro připojení měděných trubek



Art. TM 1241  
adaptér pro připojení  
měděných trubek G 3/4" x 18  
(EUROCONUS)

objednáací kód	provedení	cena v Kč	balení
TM1241N001205	12 x 3/4"	89,-	10 / 250
TM1241N001505	15 x 3/4"	70,-	10 / 250
TM1241N001805	18 x 3/4"	89,-	10 / 250



Art. TM 1240  
adaptér pro připojení  
měděných trubek  
G 1/2" x 16

objednáací kód	provedení	cena v Kč	balení
TM1240N001204	12 x 1/2"	48,-	10 / 400
TM1240N001504	15 x 1/2"	47,-	10 / 400



Art. TM 1243K  
adaptér pro připojení  
měděných trubek  
k ventilům DUO-FLOW M24 x 19fil.  
(art. 3382K, 3383K, 3384K)

objednáací kód	provedení	cena v Kč	balení
TM1243K001524	15	89,-	10 / 250
TM1243K001824	18	89,-	10 / 250

## Adaptéry pro připojení vícevrstevných trubek



Art. TM 1636  
adaptér pro připojení  
vícevrstevných trubek G 3/4" x 18  
(EUROCONUS)

objednáací kód	provedení	cena v Kč	balení
TM1636N162005	16 / 2,0 x 3/4"	63,-	10 / 250
TM1636N182005	18 / 2,0 x 3/4"	75,-	10 / 200
TM1636N202005	20 / 2,0 x 3/4"	72,-	10 / 200



Art. TM 1635  
adaptér pro připojení  
vícevrstevných trubek G 1/2" x 16

objednáací kód	provedení	cena v Kč	balení
TM1635N001604	16 / 2,0 x 1/2"	49,-	10 / 300



Art. TM 1666  
přímý přechod s převlečnou matkou  
pro připojení  
vícevrstevných trubek G 3/4" x 18  
(EUROCONUS)

objednáací kód	provedení	cena v Kč	balení
TM1666G001605CZ	16 x 3/4"		10 / 100
TM1666G001805CZ	18 x 3/4"	viz kap.7, str.108	10 / 100
TM1666G002005CZ	20 x 3/4"		10 / 100



Art. TM 1668  
adaptér pro připojení  
vícevrstevných trubek  
G 1/2" x 16

objednáací kód	provedení	cena v Kč	balení
TM1668G1604CZ	16 x 1/2"	76,-	10 / 100
TM1668G1804CZ	18 x 1/2"	102,-	10 / 100
TM1668G2004CZ	20 x 1/2"	94,-	10 / 100



Art. TM 1633K  
pochromovaný adaptér  
pro připojení vícevrstevných trubek  
k ventilům DUO-FLOW M24 x 19fil.  
(art. 3382K, 3383K, 3384K)

objednáací kód	provedení	cena v Kč	balení
TM1633K162018	16 x 2	63,-	1 / 250
TM1633K182018	18 x 2	73,-	1 / 250
TM1633K202018	20 x 2	75,-	1 / 250



Art. TM 1666K  
pochromovaný přímý přechod  
s převlečnou matkou  
pro připojení vícevrstevných trubek  
k ventilům DUO-FLOW M24 x 19fil.  
(art. 3382K, 3383K, 3384K)

objednáací kód	provedení	cena v Kč	balení
TM1666K001619	16 x 2	232,-	10 / 100
TM1666K001819	18 x 2	252,-	10 / 100
TM1666K002019	20 x 2	242,-	10 / 100

## Adaptéry pro připojení Pex a Pe-rt trubek



**Art. TM 1436**  
adaptér pro Pex a Pe-rt trubky  
G 3/4" x 18  
(EUROCONUS)

objednávací kód	provedení	cena v Kč	balení
TM1436N162005	16 / 2,0 x 3/4"	63,-	10 / 250
TM1436N172005	17 / 2,0 x 3/4"	66,-	10 / 200
TM1436N182005	18 / 2,0 x 3/4"	69,-	10 / 200
TM1436N202005	20 / 2,0 x 3/4"	69,-	10 / 200

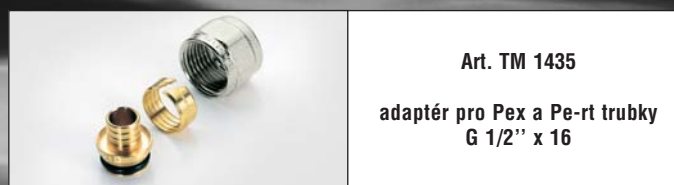

**Art. TM 1435**  
adaptér pro Pex a Pe-rt trubky  
G 1/2" x 16

objednávací kód	provedení	cena v Kč	balení
TM1435N162016	16 / 2,0 x 1/2"	59,-	10 / 300

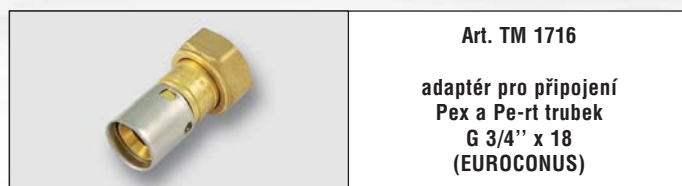

**Art. TM 1716**  
adaptér pro připojení  
Pex a Pe-rt trubek  
G 3/4" x 18  
(EUROCONUS)

objednávací kód	provedení	cena v Kč	balení
TM1716G162005	16 x 2,0	87,-	10 / 100
TM1716G201905	20 x 2,0	103,-	10 / 100



**Art. TM 1716**  
adaptér pro připojení  
Pex a Pe-rt trubek  
G 1/2" x 16

objednávací kód	provedení	cena v Kč	balení
TM1716G162004	16 x 2,0	65,-	10 / 100
TM1716G201904	20 x 2,0	81,-	10 / 100



**Art. TM 1433K**  
pochromovaný adaptér  
pro připojení Pex trubek  
k ventilům DUO-FLOW M24 x 19fil.  
(art. 3382K, 3383K, 3384K)

objednávací kód	provedení	cena v Kč	balení
TM1433K162018	16 x 2,0	65,-	1 / 250
TM1433K182018	18 x 2,0	69,-	1 / 250



**Art. TM 1716**  
adaptér pro připojení  
Pex trubek  
k ventilům DUO-FLOW M24 x 19fil.  
(art. 3382K, 3383K, 3384K)

objednávací kód	provedení	cena v Kč	balení
TM1716G162019	16 x 2,0	93,-	10 / 100
TM1716G201919	20 x 2,0	105,-	10 / 100



## Seznam použitelných adaptérů (str. 143-144)

radiátorové ventily TIEMME jsou vyrobeny z mosazi EN12165 - CW617N poniklované s těsněními z EPDM a ovládacími olivami z ABS.  
Ventily jsou určeny pro použití do max. teploty 110°C a tlaku 10 barů.

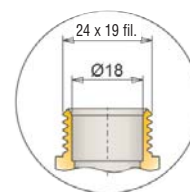
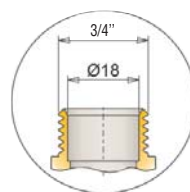
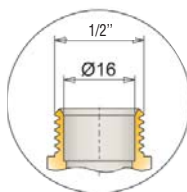
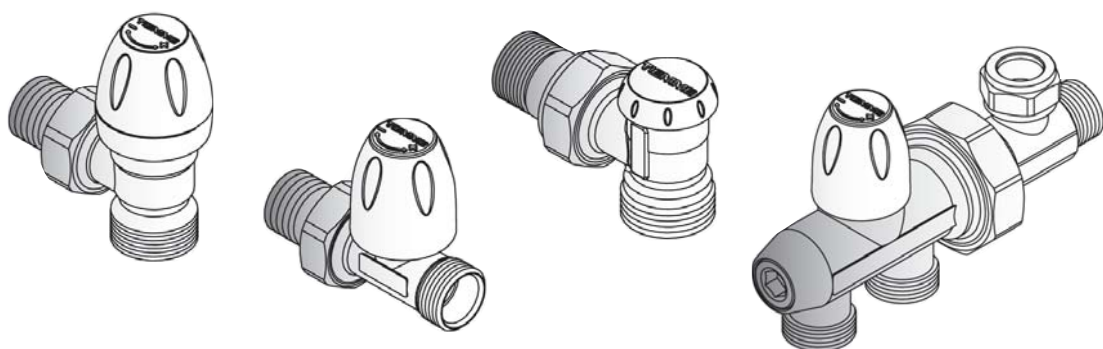

EUROCONUS

### Al-Cobrapex press



**Art. TM 1668 (1/2")**  
 ø 16 x 2,0  
 ø 18 x 2,0  
 ø 20 x 2,0

**Art. TM 1666**  
 ø 16 x 2,0  
 ø 18 x 2,0  
 ø 20 x 2,0

**Art. TM 1666K**  
 ø 16 x 2,0  
 ø 18 x 2,0  
 ø 20 x 2,0

### Pex, Pe-rt press



**Art. TM 1716**  
 ø 16 x 2,0  
 ø 20 x 2,0

**Art. TM 1716**  
 ø 16 x 2,0  
 ø 20 x 2,0

**Art. TM 1716**  
 ø 16 x 2,0  
 ø 20 x 2,0

### Al-Cobrapex šroubovací

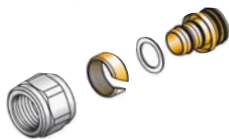

**Art. TM 1635**  
 ø 16 x 2,0

**Art. TM 1636**  
 ø 16 x 2,0  
 ø 18 x 2,0  
 ø 20 x 2,0

**Art. TM 1633K**  
 ø 16 x 2,0  
 ø 18 x 2,0  
 ø 20 x 2,0

### Pex, Pe-rt šroubovací



**Art. TM 1435**  
 ø 16 x 2,0

**Art. TM 1436**  
 ø 16 x 2,0  
 ø 17 x 2,0  
 ø 18 x 2,0  
 ø 20 x 2,0

**Art. TM 1433K**  
 ø 16 x 2,0  
 ø 18 x 2,0

### Cu šroubovací



**Art. TM 1240**  
 ø 12  
 ø 15

**Art. TM 1241**  
 ø 12  
 ø 15  
 ø 18

**Art. TM 1243K**  
 ø 15  
 ø 18



Art. DAN.013G5090

DANFOSS rohový set  
pro radiátory VK  
s termostatickou hlavicí  
a 2 redukcí na 1/2'' IG

objednávací kód	provedení	cena v Kč	balení
DAN.013G5090		489,-	1 / 16



Art. DAN.013G5091

DANFOSS přímý set  
pro radiátory VK  
s termostatickou hlavicí  
a 2 redukcí na 1/2'' IG

objednávací kód	provedení	cena v Kč	balení
DAN.013G5091		489,-	1 / 16



Art. DAN.003L0222

DANFOSS rohové  
uzavíratelné šroubení k VK  
včetně 2 redukcí na 1/2'' IG

objednávací kód	provedení	cena v Kč	balení
DAN.003L0222		375,-	1 / 40



Art. DAN.003L0220

DANFOSS přímé  
uzavíratelné šroubení k VK  
včetně 2 redukcí na 1/2'' IG

objednávací kód	provedení	cena v Kč	balení
DAN.003L0220		396,-	1 / 40

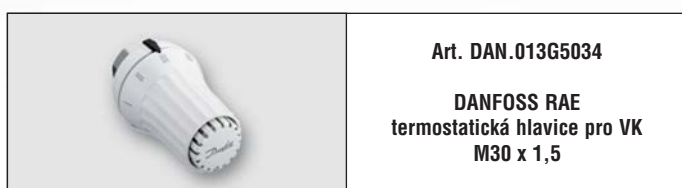

Art. DAN.013G5034

DANFOSS RAE  
termostatická hlavice pro VK  
M30 x 1,5

objednávací kód	provedení	cena v Kč	balení
DAN.013G5034		263,-	1 / 60



Art. DAN.013G5025

DANFOSS RAS CK  
termostatická hlavice pro VK  
M30 x 1,5

objednávací kód	provedení	cena v Kč	balení
DAN.013G5025		195,-	1 / 60



Art. DAN.013G5093

DANFOSS rohový set  
pro klasické radiátory  
termostatická hlavice RAE  
+ rohový termostatický ventil 1/2''

objednávací kód	provedení	cena v Kč	balení
DAN.013G5093	1/2''	527,-	1 / 16



Art. DAN.013G5094

DANFOSS přímý set  
pro klasické radiátory  
termostatická hlavice RAE  
+ přímý termostatický ventil 1/2''

objednávací kód	provedení	cena v Kč	balení
DAN.013G5094	1/2''	527,-	1 / 16



Art. DAN.013G0013

DANFOSS RA-NR  
rohový termostatický  
radiátorový ventil

objednávací kód	provedení	cena v Kč	balení
DAN.013G0013	1/2''	355,-	1 / 75



Art. DAN.013G0014

DANFOSS RA-NP  
přímý termostatický  
radiátorový ventil

objednávací kód	provedení	cena v Kč	balení
DAN.013G0014	1/2''	355,-	1 / 75



Art. DAN.003L0123

DANFOSS  
radiátorové šroubení  
uzavíratelné - rohové

objednávací kód	provedení	cena v Kč	balení
DAN.003L0123	1/2''	245,-	1 / 80



Art. DAN.003L0124

DANFOSS  
radiátorové šroubení  
uzavíratelné - přímé

objednávací kód	provedení	cena v Kč	balení
DAN.003L0124	1/2''	245,-	1 / 80



Art. DAN.013G5054

DANFOSS RAE  
termostatická hlavice  
pro ventily RA

objednávací kód	provedení	cena v Kč	balení
DAN.013G5054		361,-	1 / 60

*Danfoss*

**NOVINKA**



Art. MCH.KBExxx

krytka jednoduchá  
bílá excentrická  
(dělená)

objednáací kód	provedení	cena v Kč	balení
MCH.KBE015	15	4,-	1 / 50
MCH.KBE016	16	4,-	1 / 50
MCH.KBE018	18	4,-	1 / 50
MCH.KBE020	20	4,-	1 / 50
MCH.KBE022	22	4,-	1 / 50

**NOVINKA**



Art. MCH.KCHExxx

krytka jednoduchá  
chromovaná excentrická  
(dělená)

objednáací kód	provedení	cena v Kč	balení
MCH.KCHE015	15	19,-	1 / 50
MCH.KCHE016	16	19,-	1 / 50
MCH.KCHE018	18	19,-	1 / 50
MCH.KCHE020	20	19,-	1 / 50
MCH.KCHE022	22	19,-	1 / 50



Art. MCH.KBxxx

krytka jednoduchá bílá  
(dělená)

objednáací kód	provedení	cena v Kč	balení
MCH.KB1012	12	4,-	1 / 50
MCH.KB1015	15	4,-	1 / 50
MCH.KB1016	16	4,-	1 / 50
MCH.KB1018	18	4,-	1 / 50
MCH.KB1020	20	4,-	1 / 50
MCH.KB1022	22	4,-	1 / 50
MCH.KB1026	25-26	4,-	1 / 50
MCH.KB1028	28	4,-	1 / 50



Art. MCH.KCHxxx

krytka jednoduchá chromovaná  
(dělená)

objednáací kód	provedení	cena v Kč	balení
MCH.KCH1012	12	19,-	1 / 50
MCH.KCH1015	15	19,-	1 / 50
MCH.KCH1016	16	19,-	1 / 50
MCH.KCH1018	18	19,-	1 / 50
MCH.KCH1020	20	19,-	1 / 50
MCH.KCH1022	22	19,-	1 / 50
MCH.KCH1026	25-26	19,-	1 / 50
MCH.KCH1028	28	19,-	1 / 50



Art. MCH.KB2000

rámeček dvojité krytky  
bílý, rozteč 50 mm  
(použití spolu s jednoduchými  
krytkami MCH.KBxxx)

objednáací kód	provedení	cena v Kč	balení
MCH.KB2000		10,-	1 / 25



Art. MCH.KCH2000

rámeček dvojité krytky  
chromovaný, rozteč 50 mm  
(použití spolu s jednoduchými  
krytkami MCH.KCHxxx)

objednáací kód	provedení	cena v Kč	balení
MCH.KCH2000		43,-	1 / 25



Art. TM 3340

univerzální krytka  
pro trubky  
bílá

objednáací kód	provedení	cena v Kč	balení
TM3340N0003	ø 10 - 18	18,-	10 / 100



Art. M.3165 DP

dvojitá krycí růžice  
bílá

objednáací kód	provedení	cena v Kč	balení
M.3165DP	ø 10 - 22	19,-	1 / 100



**TIEMME**  
ORIGINAL ITALIAN TRADEMARK

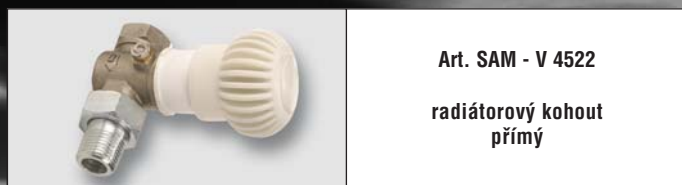

Art. SAM - V 4522  
radiátorový kohout  
přímý

objednávací kód	provedení	cena v Kč	balení
SAM.V.4522.010	3/8"	602,-	1
SAM.V.4522.015	1/2"	649,-	1
SAM.V.4522.020	3/4"	769,-	1
SAM.V.4522.025	1"	1.095,-	1



Art. SAM - V 4523  
radiátorový kohout  
rohový

objednávací kód	provedení	cena v Kč	balení
SAM.V.4523.010	3/8"	605,-	1
SAM.V.4523.015	1/2"	649,-	1
SAM.V.4523.020	3/4"	795,-	1
SAM.V.4523.025	1"	1.099,-	1

**NOVINKA**

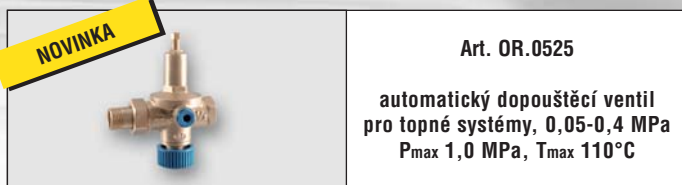

Art. OR.0525  
automatický dopouštěcí ventil  
pro topné systémy, 0,05-0,4 MPa  
 $P_{max}$  1,0 MPa,  $T_{max}$  110°C

objednávací kód	provedení	cena v Kč	balení
OR.0525.115	1/2"	610,-	1

**NOVINKA**

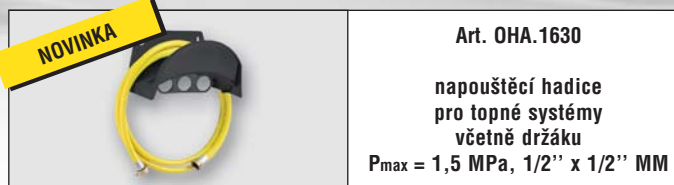

Art. OHA.1630  
napouštěcí hadice  
pro topné systémy  
včetně držáku  
 $P_{max}$  = 1,5 MPa, 1/2" x 1/2" MM

objednávací kód	provedení	cena v Kč	balení
OHA.1630	5 m	299,-	1 / 5

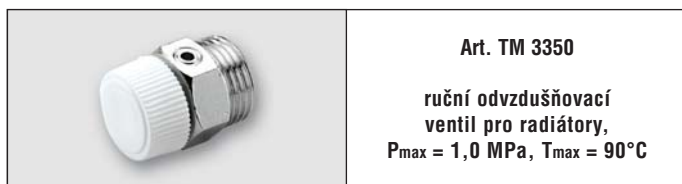

Art. TM 3350  
ruční odvzdušňovací  
ventil pro radiátory,  
 $P_{max}$  = 1,0 MPa,  $T_{max}$  = 90°C

objednávací kód	provedení	cena v Kč	balení
TM3350N0001	1/8"	22,-	10 / 500
TM3350N0002	1/4"	25,-	10 / 500
TM3350N0003	3/8"	30,-	10 / 500
TM3350N0004	1/2"	50,-	10 / 500

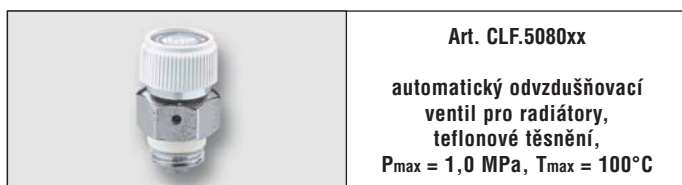

Art. CLF.5080xx  
automatický odvzdušňovací  
ventil pro radiátory,  
teflonové těsnění,  
 $P_{max}$  = 1,0 MPa,  $T_{max}$  = 100°C

objednávací kód	provedení	cena v Kč	balení
CLF.508011	1/8"	81,-	1 / 25
CLF.508021	1/4"	87,-	1 / 25
CLF.508031	3/8"	97,-	1 / 25
CLF.508041	1/2"	111,-	1 / 25

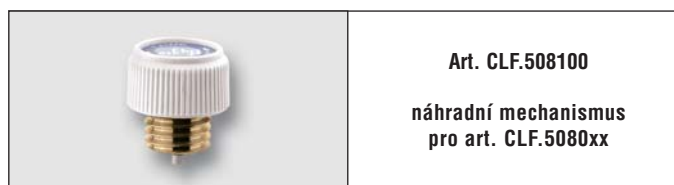

Art. CLF.508100  
náhradní mechanismus  
pro art. CLF.5080xx

objednávací kód	provedení	cena v Kč	balení
CLF.508100	12 p. 1,5	62,-	1 / 25



Art. TCN.240.54xx.000  
automatický odvzdušňovací ventil  
TACOVENT VENT  
 $T_{max}$  = 115°C,  $P_{max}$  = 0,85 MPa

objednávací kód	provedení	cena v Kč	balení
TCN.240.5417.000	1/8"	105,-	1 / 1
TCN.240.5418.000	1/4"	105,-	1 / 1
TCN.240.5419.000	3/8"	111,-	1 / 1
TCN.240.5420.000	1/2"	130,-	1 / 1



NOVINKA



Art. TM 1896  
automatický  
odvzdušňovací ventil  
 $T_{max} = 110^{\circ}\text{C}$ ,  $P_{max} = 1,0 \text{ MPa}$

objednávací kód	provedení	cena v Kč	balení
TM1896N0004	1/2"	359,-	1 / 20

NOVINKA



Art. TM 1896 GG  
náhradní kompletní  
mechanismus s plovákem  
pro art. TM 1896

objednávací kód	provedení	cena v Kč	balení
TM1896GG0004		199,-	1 / 20



Art. TM 1900  
automatický  
odvzdušňovací ventil  
 $T_{max} = 110^{\circ}\text{C}$

objednávací kód	provedení	cena v Kč	balení
TM1900N0003	3/8"	139,-	1 / 50
TM1900N0004	1/2"	146,-	1 / 50



Art. TM 1901  
zpětná klapka  
pro automatický  
odvzdušňovací ventil

objednávací kód	provedení	cena v Kč	balení
TM1901N0003	3/8"	44,-	50 / 300
TM1901N0004	1/2"	55,-	50 / 300



Art. TM 1899  
automatický  
odvzdušňovací ventil  
s bočním připojením  
 $T_{max} = 110^{\circ}\text{C}$

objednávací kód	provedení	cena v Kč	balení
TM1899N003	3/8"	215,-	1 / 50
TM1899N004	1/2"	219,-	1 / 50



Art. TM 1898  
automatický  
odvzdušňovací ventil  
s bočním vývodem  
 $T_{max} = 110^{\circ}\text{C}$

objednávací kód	provedení	cena v Kč	balení
TM1898N003	3/8"	194,-	1 / 50
TM1898N004	1/2"	199,-	1 / 50



Art. TM 1900 SUN  
automatický odvzdušňovací ventil  
pro solární systémy  
 $T_{max} = 180^{\circ}\text{C}$

objednávací kód	provedení	cena v Kč	balení
TM1900N0004SUN	1/2"	viz kap.8, str.118	1 / 30



Art. TM 1900 KITSUN  
automatický odvzdušňovací ventil  
pro solární systémy  
s kulovým kohoutem  
 $T_{max} = 180^{\circ}\text{C}$

objednávací kód	provedení	cena v Kč	balení
TM1900KIT04SUN	1/2"	viz kap.8, str.118	2 / 20



Art. IMT.120  
automatický  
odvzdušňovací ventil  
se zpětnou klapkou

objednávací kód	provedení	cena v Kč	balení
IMT.120.010	3/8"	215,-	1 / 126
IMT.120.015	1/2"	235,-	14 / 126



Art. CLF.5025xx  
automatický odvzdušňovací ventil  
s bočním vývodem  
se zpětnou klapkou

objednávací kód	provedení	cena v Kč	balení
CLF.502530	3/8"	195,-	1 / 20
CLF.502543	1/2"	225,-	1 / 20



Art. TCN.242.5072.0xx  
automatický odvzdušňovací ventil  
TACOVENT HYVENT  
 $T_{max} = 115^{\circ}\text{C}$ ,  $P_{max} = 1,0 \text{ MPa}$

objednávací kód	provedení	cena v Kč	balení
TCN.242.5072.001	3/8" bez ZK	192,-	1 / 1
TCN.242.5072.002	3/8" se ZK	208,-	1 / 1
TCN.242.5072.021	1/2" se ZK	215,-	1 / 1



Art. TM 6535 G

vyvažovací ventil závitový  
s Venturiho trubicí  
 $P_{max} = 2,0 \text{ MPa}$ ,  $T = -10 - 160^\circ\text{C}$   
pro kapaliny s max. 50% glykolu

objednávací kód	provedení	cena v Kč	balení
TM6535G04	1/2"	1.620,-	1 / 5
TM6535G05	3/4"	1.670,-	1 / 5
TM6535G06	1"	1.930,-	1 / 5
TM6535G07	1"1/4	2.390,-	1 / 5
TM6535G08	1"1/2	2.990,-	1 / 4
TM6535G09	2"	3.990,-	1 / 4



Art. TM 6535 ISOL

izolační box z polyethylenu  
pro vyvažovací ventily  
TM 6535 G

objednávací kód	provedení	cena v Kč	balení
TM6535G04ISOL	1/2"	320,-	1 / 10
TM6535G05ISOL	3/4"	330,-	1 / 10
TM6535G06ISOL	1"	340,-	1 / 10
TM6535G07ISOL	1"1/4	350,-	1 / 10
TM6535G08ISOL	1"1/2	360,-	1 / 10
TM6535G09ISOL	2"	470,-	1 / 10



Art. IMT.109

bezpečnostní sestava  
ke kotlům na tuhá paliva  
v izolaci  
 $T_{max} 110^\circ\text{C}$

objednávací kód	provedení	cena v Kč	balení
IMT.109.25	1", 2,5 bar	890,-	1 / -



Art. CLF.519xxx

nastavitelný diferenční  
by-pass ventil,  
 $P_{max} 1,0 \text{ MPa}$ ,  $T_{max} 110^\circ\text{C}$ ,  
pro kapaliny s max. 30% glykolu

objednávací kód	provedení	cena v Kč	balení
CLF.519500	3/4"	950,-	1 / -
CLF.519700	1"1/4	2.150,-	1 / -



Art. TCN 223.12xx

vyvažovací ventil  
TACOSSETTER INLINE 100  
 $P_{max} = 1,0 \text{ Mpa}$   
 $T_{max} = 100^\circ\text{C}$   
DN15

objednávací kód	provedení	průtok [l/min]	cena v Kč	balení
TCN.223.1202.000	3/4" x 1/2"	0,3 - 1,5	575,-	1 / 1
TCN.223.1203.000	3/4" x 1/2"	0,6 - 2,4	575,-	1 / 1
TCN.223.1204.000	3/4" x 1/2"	1,0 - 3,5	575,-	1 / 1
TCN.223.1208.000	3/4" x 1/2"	2,0 - 8,0	575,-	1 / 1
TCN.223.1209.000	3/4" x 1/2"	3,0 - 12,0	575,-	1 / 1



Art. TCN 223.2xxx

vyvažovací ventil  
TACOSSETTER BYPASS 100  
 $P_{max} = 1,0 \text{ Mpa}$   
 $T_{max} = 100^\circ\text{C}$   
DN15-50  
(v nabídce i provedení  
s izolačním pouzdrem)

objednávací kód	provedení	průtok [l/min]	cena v Kč	balení
TCN.223.2262.000	1/2" x 1/2"	2,0 - 8,0	2.690,-	1 / 1
TCN.223.2361.000	3/4" x 3/4"	2,0 - 8,0	2.690,-	1 / 1
TCN.223.2360.000	3/4" x 3/4"	4,0 - 15,0	2.690,-	1 / 1
TCN.223.2362.000	3/4" x 3/4"	8,0 - 30,0	2.690,-	1 / 1
TCN.223.2460.000	1" x 1"	6,0 - 20,0	2.800,-	1 / 1
TCN.223.2461.000	1" x 1"	10,0 - 40,0	2.800,-	1 / 1
TCN.223.2561.000	1"1/4 x 1"1/4	20,0 - 70,0	3.490,-	1 / 1
TCN.223.2661.000	1"1/2 x 1"1/2	30,0 - 120,0	4.600,-	1 / 1
TCN.223.2861.000	2" x 2"	50,0 - 200,0	5.200,-	1 / 1



Art. TCN 223.12xx

vyvažovací ventil  
TACOSSETTER INLINE 100  
 $P_{max} = 1,0 \text{ Mpa}$   
 $T_{max} = 100^\circ\text{C}$   
DN15 pro 3/4" provedení  
DN20 pro 1" provedení

objednávací kód	provedení	průtok [l/min]	cena v Kč	balení
TCN.223.1233.000	3/4" x 3/4"	0,6 - 2,4	575,-	1 / 1
TCN.223.1234.000	3/4" x 3/4"	1,0 - 3,5	575,-	1 / 1
TCN.223.1238.000	3/4" x 3/4"	2,0 - 8,0	575,-	1 / 1
TCN.223.1239.000	3/4" x 3/4"	3,0 - 12,0	575,-	1 / 1
TCN.223.1300.000	1" x 1"	4,0 - 15,0	1.050,-	1 / 1
TCN.223.1305.000	1" x 1"	10,0 - 40,0	1.050,-	1 / 1

**NOVÉ ROZMĚRY**



**Art. TM 1917**

pojistný ventil z mosazi CW617N  
(180, 200, 250, 300, 400,  
600, 800 a 1000 kPa)  
T = 120°C

objednávací kód	provedení	cena v Kč	balení
TM1917G04015	1/2" x 150 kPa	107,-	1 / 40
TM1917G04018	1/2" x 180 kPa	107,-	1 / 40
TM1917G04020	1/2" x 200 kPa	107,-	1 / 40
TM1917G04025	1/2" x 250 kPa	107,-	1 / 40
TM1917G04030	1/2" x 300 kPa	107,-	1 / 40
TM1917G04035	1/2" x 350 kPa	107,-	1 / 40
TM1917G04040	1/2" x 400 kPa	107,-	1 / 40
TM1917G04050	1/2" x 500 kPa	107,-	1 / 40
TM1917G04060	1/2" x 600 kPa	107,-	1 / 40
TM1917G04080	1/2" x 800 kPa	107,-	1 / 40
•TM1917G04090	1/2" x 900 kPa	107,-	1 / 40
TM1917G04100	1/2" x 1000 kPa	107,-	1 / 40
TM1917G05015	3/4" x 150 kPa	199,-	1 / 40
TM1917G05018	3/4" x 180 kPa	199,-	1 / 40
TM1917G05020	3/4" x 200 kPa	199,-	1 / 40
TM1917G05025	3/4" x 250 kPa	199,-	1 / 40
TM1917G05030	3/4" x 300 kPa	199,-	1 / 40
TM1917G05035	3/4" x 350 kPa	199,-	1 / 40
TM1917G05040	3/4" x 400 kPa	199,-	1 / 40
TM1917G05050	3/4" x 500 kPa	199,-	1 / 40
TM1917G05060	3/4" x 600 kPa	199,-	1 / 40
TM1917G05080	3/4" x 800 kPa	199,-	1 / 40
•TM1917G05090	3/4" x 900 kPa	199,-	1 / 40
TM1917G05100	3/4" x 1000 kPa	199,-	1 / 40
TM1917G06015	1" x 150 kPa	466,-	1 / 40
TM1917G06018	1" x 180 kPa	466,-	1 / 40
TM1917G06020	1" x 200 kPa	466,-	1 / 40
TM1917G06025	1" x 250 kPa	466,-	1 / 40
TM1917G06030	1" x 300 kPa	466,-	1 / 40
TM1917G06035	1" x 350 kPa	466,-	1 / 40
TM1917G06040	1" x 400 kPa	466,-	1 / 40
TM1917G06050	1" x 500 kPa	466,-	1 / 40
TM1917G06060	1" x 600 kPa	466,-	1 / 40
TM1917G06080	1" x 800 kPa	466,-	1 / 40



**Art. TM 1918**

pojistný ventil  
z mosazi CW617N  
1/2" x 1/2" MF  
T = 120°C

objednávací kód	provedení	cena v Kč	balení
TM1918G04018	1,8 bar	239,-	1 / 40
TM1918G0402	2,0 bar	239,-	1 / 40
TM1918G04025	2,5 bar	239,-	1 / 40
TM1918G0403	3,0 bar	159,-	1 / 40
TM1918G0404	4,0 bar	239,-	1 / 40
TM1918G0406	6,0 bar	159,-	1 / 40
TM1918G0408	8,0 bar	195,-	1 / 40

**NOVÉ ROZMĚRY**



**Art. TM 1919**

pojistný ventil  
z mosazi CW617N  
1/2" x 3/4" FF  
T = 120°C

objednávací kód	provedení	cena v Kč	balení
TM1919G0504018	1/2" x 3/4" x 180 kPa	289,-	1 / 40
TM1919G0504025	1/2" x 3/4" x 250 kPa	289,-	1 / 40
TM1919G050403	1/2" x 3/4" x 300 kPa	195,-	1 / 40
TM1919G050404	1/2" x 3/4" x 400 kPa	289,-	1 / 40
TM1919G050406	1/2" x 3/4" x 600 kPa	195,-	1 / 40
•TM1919G050409	1/2" x 3/4" x 900 kPa	289,-	1 / 40

**NOVINKA**



Art. OR 2403.xxx

třícestný zónový uzávěr  
se servopohonem 230 V  
 $T_{max} = 110^{\circ}C$ ,  $P_{max} = 1,6 MPa$   
čas otočení o  $90^{\circ}$  45 sec, 8 Nm

objednávací kód	provedení	cena v Kč	balení
OR.2403.015	1/2"	2.690,-	1 / 4
OR.2403.020	3/4"	2.890,-	1 / 4
OR.2403.025	1"	3.290,-	1 / 4



Art. TM 2134

třícestný zónový uzávěr  
se servopohonem 230 V

objednávací kód	dimenze	napětí	cena v Kč	balení
TM2134N05	3/4"	230 V	3.670,-	1 / 4
TM2134N06	1"	230 V	4.160,-	1 / 4



Art. TM 9537

servopohon pro art. 2134  
s ochranou proti přehřátí,  
jednosměrné otočení o  $180^{\circ}$ ,  
krytí IP44

objednávací kód	napětí	doba chodu	cena v Kč	balení
TM9537R05061M	230 V	80 sec	2.430,-	1 / 8
TM9537R050624VIM	24 V	80 sec	3.250,-	1 / 8



Art. TM 2137

třícestný zónový uzávěr  
se servopohonem 230 V  
s by-passem

objednávací kód	dimenze	napojení	cena v Kč	balení
TM2137N05	3/4"	230 V	3.390,-	1 / 4
TM2137N06	1"	230 V	3.750,-	1 / 4



Art. TM 9536

servopohon pro uzávěry  
s by-passem (art. 2137)  
s ochranou proti přehřátí,  
obousměrné otočení o  $180^{\circ}$ ,  
krytí IP44

objednávací kód	dimenze	doba chodu	cena v Kč	balení
TM9536R0506071M	230 V	40 sec	2.890,-	1 / 8
TM9536R56724VIM	24 V	40 sec	3.190,-	1 / 8



Art. TM 2138

dvoucestný zónový uzávěr  
se servopohonem 230 V \*)

objednávací kód	dimenze	napojení	cena v Kč	balení
TM2138N0704	1/2"	230 V	2.590,-	1 / 14
TM2138N0705	3/4"	230 V	2.790,-	1 / 14
TM2138N0706	1"	230 V	3.190,-	1 / 14
TM2138N0707	1"1/4	230 V	3.690,-	1 / 14



Art. TM 9535

servopohon pro art. 2138  
s ochranou proti přehřátí,  
jednosměrné otočení o  $90^{\circ}$ ,  
krytí IP44 \*)

objednávací kód	napětí	doba chodu	cena v Kč	balení
TM9535R0506071M	230 V	40 sec	2.370,-	1 / 8
TM9535R56724VIM	24 V	40 sec	2.590,-	1 / 8

\*) V případě přerušení dodávky řídicího proudu (např. vypnutí pokojového termostatu) dojde k uzavření kulového kohoutu. Servomotor je stále pod proudem.



Art. TCN.256.524x

dvoucestný zónový ventil  
NOVAZONE VALVE 2 WAY  
 $P_{max} = 1,0 MPa$ ,  $T_{max} = 110^{\circ}C$   
bez proudu zavřeno

objednávací kód	dimenze	napojení	cena v Kč	balení
TCN.256.5242.999T	1/2"	230 V	2.810,-	1 / 1
TCN.256.5243.999T	3/4"	230 V	2.860,-	1 / 1
TCN.256.5244.999T	1"	230 V	2.990,-	1 / 1



Art. TCN.256.534x

třícestný zónový ventil  
NOVAZONE VALVE 3 WAY  
 $P_{max} = 1,0 MPa$ ,  $T_{max} = 110^{\circ}C$

objednávací kód	dimenze	napojení	cena v Kč	balení
TCN.256.5342.999T	1/2"	230 V	2.810,-	1 / 1
TCN.256.5343.999T	3/4"	230 V	2.920,-	1 / 1
TCN.256.5344.999T	1"	230 V	3.150,-	1 / 1



## Funkční schéma zónových uzávěrů se servopohonem

### Art. TM 2134

provozní napětí  
230 V

spínací proud  
6A / 250 Vac

krytí  
IP44

max. krouticí  
moment  
8 Nm

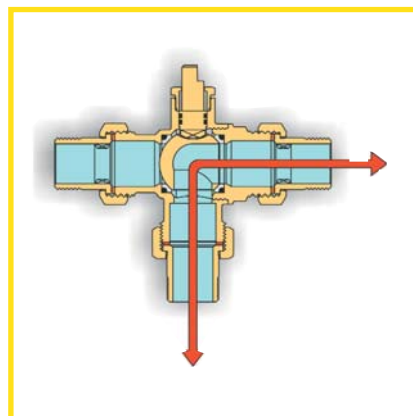
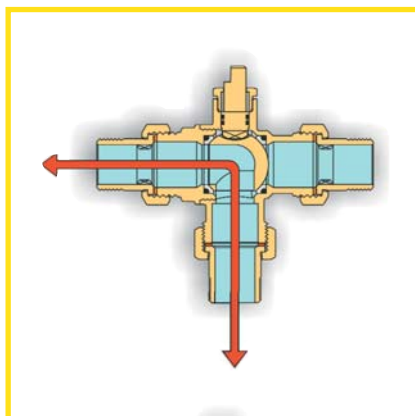

### Art. TM 2137

provozní napětí  
230 V

spínací proud  
6A / 250 Vac

krytí  
IP44

max. krouticí  
moment  
8 Nm

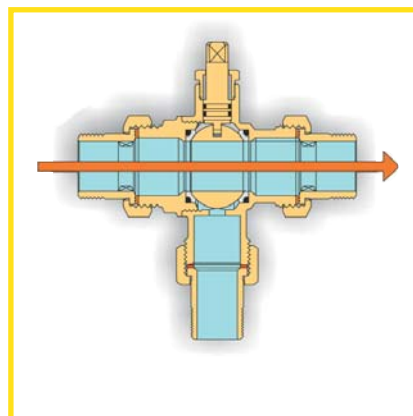
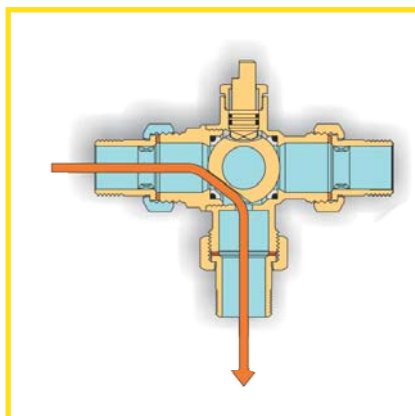

### Art. TM 2138

provozní napětí  
230 V

spínací proud  
6A / 250 Vac

krytí  
IP44

max. krouticí moment  
8 Nm

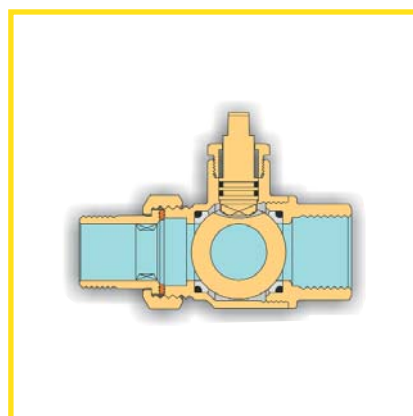
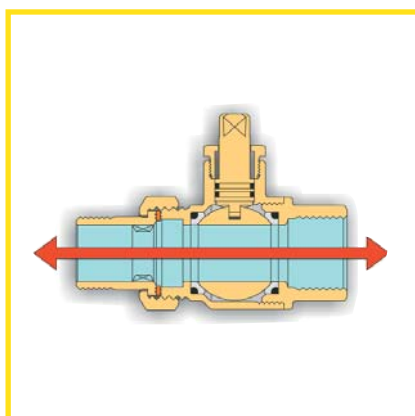

**NOVÉ PROVEDENÍ**

Art. TM 5535 G

čerpadlová jednotka  
pro topné systémy DN25  
P<sub>max</sub> = 8 bar, T<sub>max</sub> = 110°C  
připojení 1 1/2 závity

\*ErP READY  
elektricky úsporné čerpadlo

objednací kód	provedení	cena v Kč	balení
TM5535G001	bez čerpadla	6.450,-	1 / 1
TM5535G005	AQUART 25/6-130	8.350,-	1 / 1
• TM5535G008*	GRUNDFOS UPS2	11.450,-	1 / 1

**NOVÉ PROVEDENÍ**

Art. TM 5535 GPF

čerpadlová jednotka  
pro topné systémy DN25  
P<sub>max</sub> = 8 bar, T<sub>max</sub> = 110°C  
regulace teploty 20-50°C  
připojení 1 1/2 závity

\*ErP READY  
elektricky úsporné čerpadlo

objednací kód	provedení	cena v Kč	balení
TM5535GPF001	bez čerpadla	9.890,-	1 / 1
TM5535GPF005	AQUART 25/6-130	11.790,-	1 / 1
• TM5535GPF008*	GRUNDFOS UPS2	14.700,-	1 / 1

**NOVÉ PROVEDENÍ**

Art. TM 5535 G3P

čerpadlová jednotka  
směšovací se servopohonem  
pro topné systémy DN25  
P<sub>max</sub> = 8 bar, T<sub>max</sub> = 110°C

\*ErP READY  
elektricky úsporné čerpadlo

objednací kód	provedení	cena v Kč	balení
TM5535G3P001	bez čerpadla	11.650,-	1 / 1
TM5535G3P005	AQUART 25/6-130	13.550,-	1 / 1
• TM5535G3P008*	GRUNDFOS UPS2	16.850,-	1 / 1

**NOVINKA**

Art. TCN.277.1200

čerpadlová jednotka TACONOVA  
směšovací se servopohonem  
pro topné systémy  
P<sub>max</sub> = 10 bar, T<sub>max</sub> = 110°C

ErP READY  
elektricky úsporné čerpadlo  
GRUNDFOS UPM3 Hybrid  
EEI ≤ 0,20

objednací kód	provedení	cena v Kč	balení
TCN.277.1200.000	G 1" / Rp 3/4"	11.440,-	1 / 1

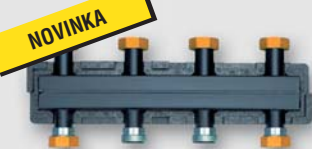
**NOVINKA**

Art. MEI.66301.x

sdrúžený rozdělovač  
pro topné okruhy

objednací kód	provedení	cena v Kč	balení
MEI.66301.2	2 okruhy	6.390,-	1 / -
MEI.66301.3	3 okruhy	7.590,-	1 / -
MEI.66301.4	4 okruhy	9.390,-	1 / -

**NOVINKA**

Art. MEI.663337.3  
konzole pro upevnění rozdělovače

objednací kód	provedení	cena v Kč	balení
MEI.66337.3		1.290,-	1 / 1

**NOVINKA**

Art. OR.2250

čerpadlová jednotka OR  
pro topné systémy v izolaci  
P<sub>max</sub> = 8 bar, T<sub>max</sub> = 110°C  
připojení G 1 1/2, Rp 1"

BEZ ČERPADLA

objednací kód	provedení	cena v Kč	balení
OR.2250.000	bez čerpadla	4.990,-	1 / 1



**Art. TM 5532 PDC**  
hydraulická rozdělovací jednotka pro jeden zdroj tepla (např. tepelné čerpadlo) a dvě odběrová místa (zásobník TUV a vytápění)

objednávací kód	provedení	cena v Kč	balení
TM5532PDC001	1"	8.190,-	1 / 1



**Art. TM 5532 HYBRID**  
hydraulická přepínací jednotka pro kombinaci dvou zdrojů tepla (např. kotel a tepelné čerpadlo) a jednoho odběrového místa (vytápění)

objednávací kód	provedení	cena v Kč	balení
TM5532HYBRID	1"	8.790,-	1 / 1

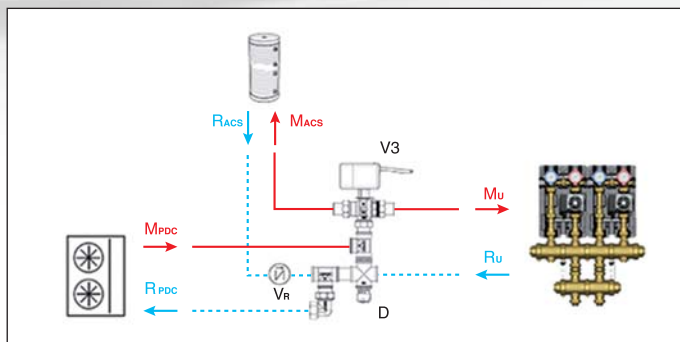

**LEGENDA:**

- Mu - přívod topné vody do systému vytápění
- Ru - návrat topné vody ze systému vytápění
- MAcs - přívod topné vody do bojleru
- RACs - návrat topné vody z bojleru
- Mpdc - výstup topné vody z tepelného čerpadla
- Rpdc - návrat topné vody do tepelného čerpadla
- V3 - 3-cestný ventil se servopohonem
- Vr - zpětná klapka
- D - diferenční by-pass ventil

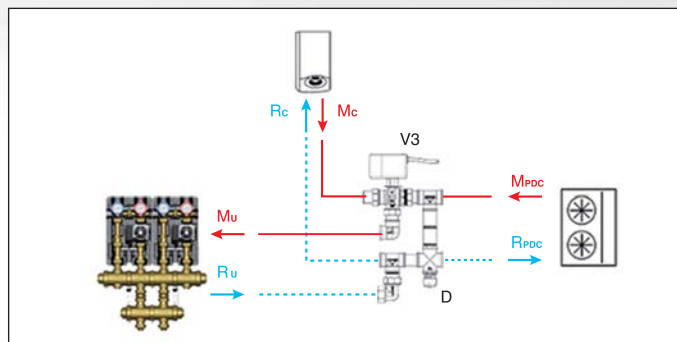

**LEGENDA:**

- Mc - výstup topné vody z kotle
- Rc - návrat topné vody do kotle
- Mu - přívod topné vody do systému vytápění
- Ru - návrat topné vody ze systému vytápění
- Mpdc - výstup topné vody z tepelného čerpadla
- Rpdc - návrat topné vody do tepelného čerpadla
- V3 - 3-cestný ventil se servopohonem
- D - diferenční by-pass ventil



**Art. TM 7165**  
hydraulický separátor závitový  
**TECHNICKÁ CHARAKTERISTIKA:**  
tělo: ocelový plech lakovaný práškovou barvou  
max. pracovní tlak: 10 bar  
max. pracovní teplota: 110°C

objednávací kód	provedení	průtok	cena v Kč	balení
TM7165A0406	1" vnější	2500 l/h	4.490,-	1 / 1
TM7165A0407	1"1/4 vnitřní	4000 l/h	5.290,-	1 / 1
TM7165A0408	1"1/2 vnitřní	6000 l/h	6.590,-	1 / 1
TM7165A0409	2" vnitřní	9000 l/h	8.590,-	1 / 1



**Art. TM 7165 ISOL**  
hydraulický separátor závitový v izolaci  
**TECHNICKÁ CHARAKTERISTIKA:**  
tělo: ocelový plech lakovaný práškovou barvou  
izolace: lehčený Pe-X  
max. pracovní tlak: 10 bar  
max. pracovní teplota: 100°C (s izolací)

objednávací kód	provedení	průtok	cena v Kč	balení
TM7165A0406ISOL	1" vnější	2500 l/h	5.790,-	1 / 1
TM7165A0407ISOL	1"1/4 vnitřní	4000 l/h	6.690,-	1 / 1
TM7165A0408ISOL	1"1/2 vnitřní	6000 l/h	8.290,-	1 / 1
TM7165A0409ISOL	2" vnitřní	9000 l/h	10.390,-	1 / 1

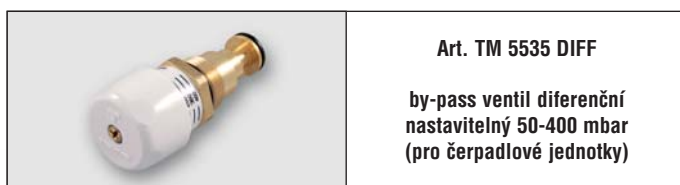

**Art. TM 5535 DIFF**  
by-pass ventil diferenční nastavitelný 50-400 mbar (pro čerpadlové jednotky)

objednávací kód	provedení	cena v Kč	balení
TM5535DIFF	M25 x 1,5	489,-	1 / 1

**NOVINKA**



Art. TM 3146N

magnetický odluč. nečistot T-MAG  
s kulovým kohoutem a šroubením  
T<sub>max</sub> = 95°C, P<sub>max</sub> = 10 bar  
800 mikronů

objednávací kód	provedení	cena v Kč	balení
TM3146N0005	3/4"	1.890,-	1 / 8

**NOVINKA**



Art. TM 3148

magnetický odlučovač nečistot  
se šroubením  
T<sub>max</sub> = 95°C, P<sub>max</sub> = 10 bar

objednávací kód	provedení	cena v Kč	balení
TM3148N0004	1/2"	2.090,-	1 / 14
TM3148N0005	3/4"	2.370,-	1 / 14
TM3148N0006	1"	2.690,-	1 / 14
TM3148N0007	1"1/4	3.390,-	1 / 14

## Možnost variabilního umístění pod kotel

svislé zapojení



vodorovné zapojení



**T-MAG**  
MAGNETIC FILTER

**NOVINKA**



Art. CLF.54530x

magnetický odlučovač nečistot  
z kompozitu s magnetem  
DIRTMAG®

T<sub>max</sub> = 90°C, P<sub>max</sub> = 3 bar  
ISO 228

objednávací kód	provedení	cena v Kč	balení
CLF.545305	3/4"	2.590,-	1 / -
CLF.545306	1"	2.790,-	1 / -

**NOVINKA**



Art. CLF.54534x

magnetický odlučovač nečistot  
z kompozitu s magnetem  
DIRTMAG®  
s kulovými kohouty

T<sub>max</sub> = 90°C, P<sub>max</sub> = 3 bar  
ISO 228

objednávací kód	provedení	cena v Kč	balení
CLF.545345	3/4"	2.890,-	1 / -
CLF.545346	1"	3.090,-	1 / -
CLF.545347	1"1/4	3.790,-	1 / -

**NOVINKA**



Art. CLF.54537x

multifunkční zařízení  
DIRTMAGPLUS®  
s odhalovačem a filtrem,  
s kulovými kohouty

T<sub>max</sub> = 90°C, P<sub>max</sub> = 3 bar  
ISO 228

objednávací kód	provedení	cena v Kč	balení
CLF.545375	3/4"	3.450,-	1 / -
CLF.545376	1"	3.780,-	1 / -

## Manometry



SNÍŽENÍ  
CENY

Art. R 30  
manometr  
se spodním napojením G 1/4''  
ø 50 mm

objednáací kód	provedení	cena v Kč	balení
R30.06	0 - 6 bar	95,-	10 / 100
R30.10	0 - 10 bar	95,-	10 / 100



SNÍŽENÍ  
CENY

Art. R 32  
manometr  
se spodním napojením G 1/4''  
ø 63 mm

objednáací kód	provedení	cena v Kč	balení
R32.04	0 - 4 bar	101,-	10 / 100
R32.06	0 - 6 bar	101,-	10 / 100
R32.10	0 - 10 bar	101,-	10 / 100
R32.16	0 - 16 bar	101,-	10 / 100



Art. R 34  
manometr  
se spodním napojením G 1/2''  
ø 100 mm

objednáací kód	provedení	cena v Kč	balení
R34.06	0 - 6 bar	379,-	1 / 30
R34.10	0 - 10 bar	379,-	1 / 30



SNÍŽENÍ  
CENY

Art. A 30  
manometr  
se zadním napojením G 1/4''  
ø 50 mm

objednáací kód	provedení	cena v Kč	balení
A30.06	0 - 6 bar	103,-	10 / 100
A30.10	0 - 10 bar	103,-	10 / 100



SNÍŽENÍ  
CENY

Art. A 32  
manometr  
se zadním napojením G 1/4''  
ø 63 mm

objednáací kód	provedení	cena v Kč	balení
A32.04	0 - 4 bar	106,-	10 / 100
A32.06	0 - 6 bar	106,-	10 / 100
A32.10	0 - 10 bar	106,-	10 / 100

## Termomanometry



SNÍŽENÍ  
CENY

Art. R 45  
termomanometr  
se spodním napojením G 1/4''  
ø 80 mm  
a jímkou 1/2''

objednáací kód	provedení	cena v Kč	balení
R45.04	0-4 bar, 0-120°C	360,-	1 / 50
R45.06	0-6 bar, 0-120°C	360,-	1 / 50



SNÍŽENÍ  
CENY

Art. A 45  
termomanometr  
se zadním napojením G 1/4''  
ø 80 mm  
a jímkou 1/2''

objednáací kód	provedení	cena v Kč	balení
A45.04	0-4 bar, 0-120°C	249,-	1 / 50
A45.06	0-6 bar, 0-120°C	249,-	1 / 50

## Teploměry



SNÍŽENÍ  
CENY

Art. A063, A080, A100  
teploměr se zadním napojením  
a jímkou G 1/2" - 43 mm  
0 - 60°C

objednávací kód	provedení	cena v Kč	balení
A063.060	ø 63 mm, 0-60°C	145,-	1 / 50
A080.060	ø 80 mm, 0-60°C	149,-	1 / 50
A100.060	ø 100 mm, 0-60°C	220,-	1 / 32



SNÍŽENÍ  
CENY

Art. A063, A080, A100  
teploměr se zadním napojením  
a jímkou G 1/2" - 43 mm  
0 - 120°C

objednávací kód	provedení	cena v Kč	balení
A063.120	ø 63 mm, 0-120°C	118,-	1 / 50
A080.120	ø 80 mm, 0-120°C	124,-	1 / 50
A100.120	ø 100 mm, 0-120°C	178,-	1 / 50



SNÍŽENÍ  
CENY

Art. R080.060  
teploměr se spodním napojením  
a jímkou G 1/2" - 43 mm  
0 - 60°C

objednávací kód	provedení	cena v Kč	balení
R080.060	ø 80 mm, 0-60°C	429,-	1 / 50



SNÍŽENÍ  
CENY

Art. R080.120  
teploměr se spodním napojením  
a jímkou G 1/2" - 43 mm  
0 - 120°C

objednávací kód	provedení	cena v Kč	balení
R080.120	ø 80 mm, 0-120°C	409,-	1 / 50



SNÍŽENÍ  
CENY

Art. A063P.120  
příložný teploměr na potrubí  
s pružinou

objednávací kód	provedení	cena v Kč	balení
A063P.120	ø 63 mm, 0-120°C	137,-	1 / 50



SNÍŽENÍ  
CENY

Art. A040  
teploměr se zadním napojením  
a jímkou G 3/8" - 25 mm  
0 - 80°C

objednávací kód	provedení	cena v Kč	balení
A040.080	ø 40 mm, 0-80°C	129,-	1 / 10

## Příslušenství



Art. R 49  
manometrický kohout

objednávací kód	provedení	cena v Kč	balení
R49.015	1/2" x 1/2" ŠM	199,-	1 / 10



Art. R 48  
manometrická smyčka

objednávací kód	provedení	cena v Kč	balení
R48.015	1/2" x 1/2"	289,-	1 / 10



SNÍŽENÍ  
CENY

Art. AOJ.xxx  
prodloužená jímka  
k teploměrům 1/2"

objednávací kód	provedení	cena v Kč	balení
AOJ.050	50 mm, mosaz	69,-	1 / 20
AOJ.100	100 mm, mosaz	95,-	1 / 20
AOJ.150	150 mm, měď	128,-	1 / 20
AOJ.200	200 mm, měď	139,-	1 / 20
AOJ.300	300 mm, měď	185,-	1 / 20

NOVINKA



Art. AOJ.X100  
jímka pro sondu  
1/2" x 13  
délka 100 mm

objednávací kód	provedení	cena v Kč	balení
AOJ.X100	100 mm, měď	169,-	1 / 10

# ► Kapitola 11

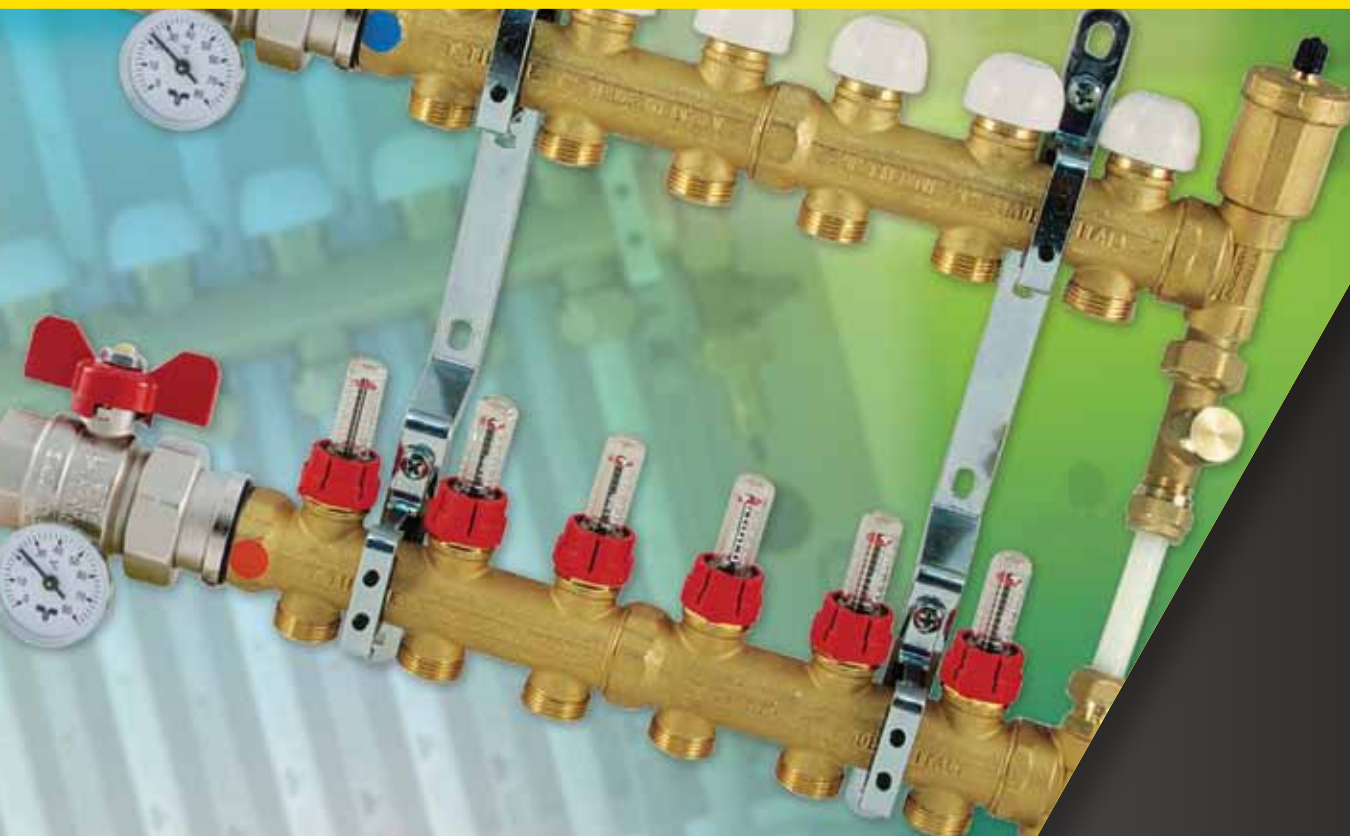

## Systémy podlahového vytápění

- 161 mosazné rozdělovače podlahového vytápění
- 165 nerezové rozdělovače podlahového vytápění
- 169 trubky pro podlahové vytápění
- 170 skříně k rozdělovačům
- 172 příslušenství k rozdělovačům
- 174 systémové desky pro podlahové vytápění
- 175 ostatní příslušenství

2018

## Systém CLASSIC

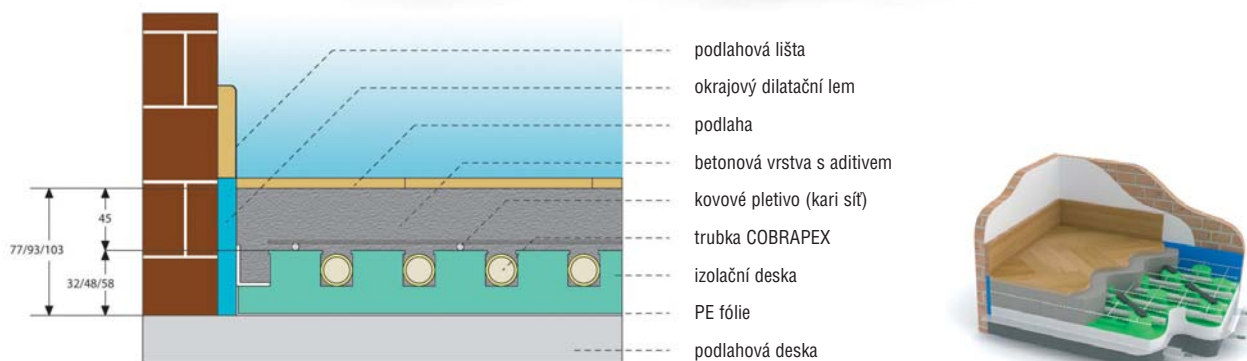

## Systém PLUS

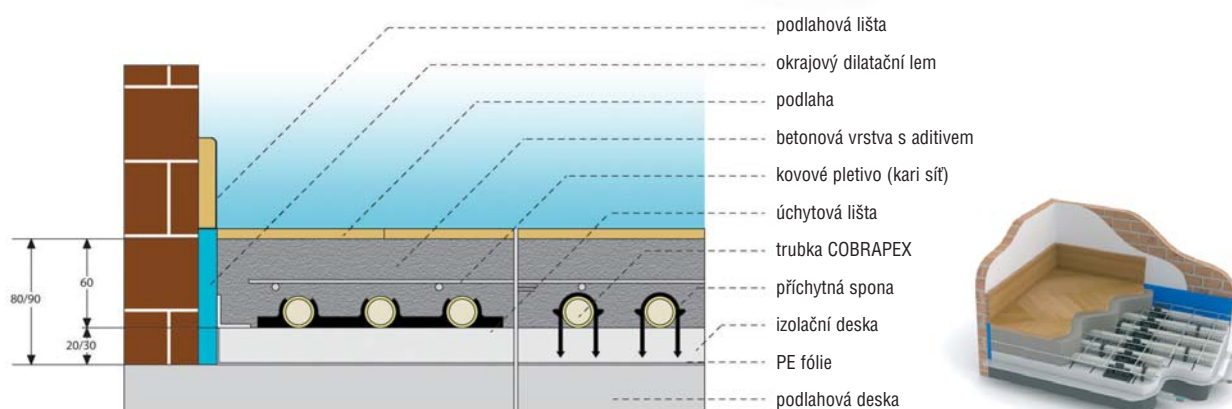

## Systém FLAT

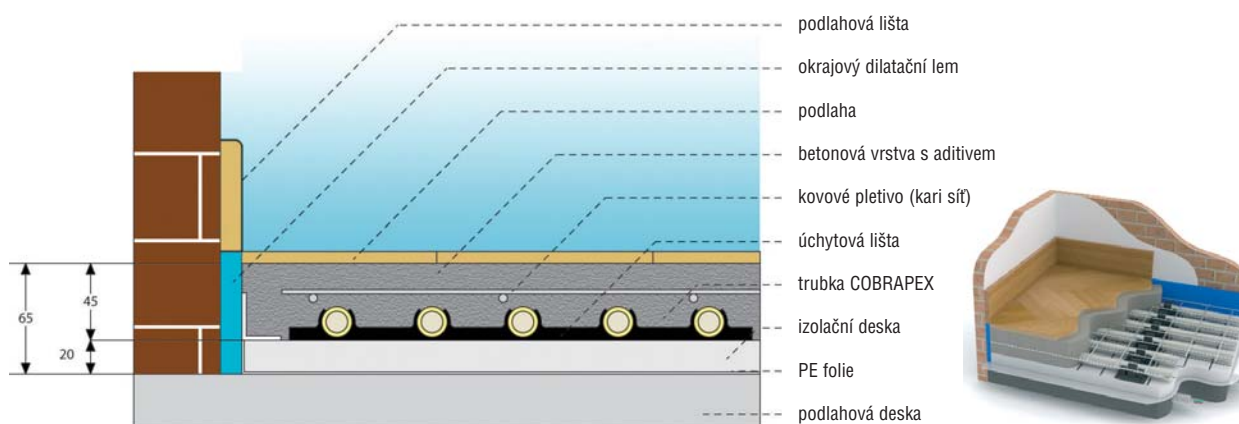



## Rozdělovače a mísící sady – mosazné

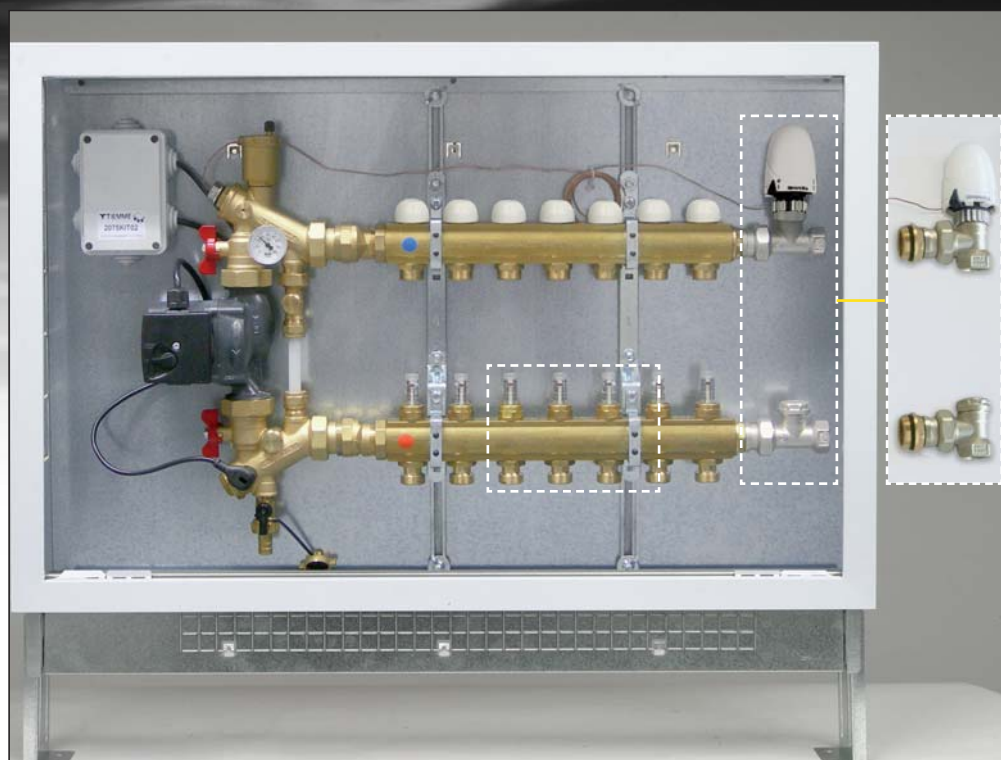

**Art. TM 3897**  
rozvodná a mísící sada  
pro podlahové vytápění  
vestavěná do plechové skříňe

**OBSAHUJE:**

termostatická regulační mísící jednotka  
(rozsah 20 – 50°C)

-  
třírychlostní čerpadlo

-  
rozdělovač s průtokoměry TACONOVA  
připojení G3/4"x18 EUROCONUS

-  
sběrač s termostatickými ventily  
s ručními ovládacími hlavicemi  
(možnost použití elektrotermických aktuátorů),  
připojení G3/4"x18 EUROCONUS

-  
odvzdušňovací ventil, vypouštěcí ventil

-  
by-pass

-  
KIT elektrického zapojení  
art. TM2075KIT02

-  
kovová vestavná skříň  
pro rozdělovače topných systémů  
s regulovatelnou výškou a hloubkou

**Art. TM 3897G3856xx SPP**  
sada s průtokoměry, by-passem a rohovými ventily \*)

objednávací kód	provedení	počet okruhů	cena v Kč
TM3897G385602SPP	1"	2	16.540,-
TM3897G385603SPP	1"	3	17.490,-
TM3897G385604SPP	1"	4	18.660,-
TM3897G385605SPP	1"	5	19.490,-
TM3897G385606SPP	1"	6	20.460,-
TM3897G385607SPP	1"	7	21.520,-
TM3897G385608SPP	1"	8	22.480,-
TM3897G385609SPP	1"	9	23.640,-
TM3897G385610SPP	1"	10	28.520,-
TM3897G385611SPP	1"	11	29.890,-
TM3897G385612SPP	1"	12	30.850,-

**Art. TM 3897G3856xx DPP**  
sada s průtokoměry, by-passem a přímými ventily \*)

objednávací kód	provedení	počet okruhů	cena v Kč
TM3897G385602DPP	1"	2	16.540,-
TM3897G385603DPP	1"	3	17.490,-
TM3897G385604DPP	1"	4	18.660,-
TM3897G385605DPP	1"	5	19.490,-
TM3897G385606DPP	1"	6	20.460,-
TM3897G385607DPP	1"	7	21.520,-
TM3897G385608DPP	1"	8	22.480,-
TM3897G385609DPP	1"	9	23.640,-
TM3897G385610DPP	1"	10	28.520,-
TM3897G385611DPP	1"	11	29.890,-
TM3897G385612DPP	1"	12	30.850,-

obě sady umožňují jednozónovou termostatickou regulaci i bez použití elektrotermických aktuátorů

\*) sada obsahuje standardní oběhové čerpadlo. Po vyprodání starých zásob bude nahrazeno energeticky úsporným. Aktuální nabídku naleznete na [www.rubidea.cz](http://www.rubidea.cz)

## Rozdělovače a mísící sady – mosazné

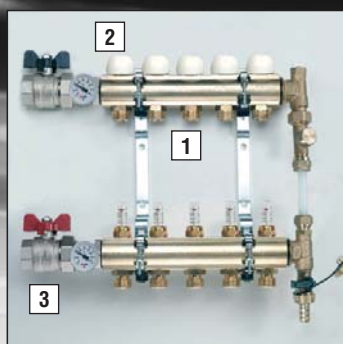

**Art. TM 3871BY**  
plně osazený rozdělovač  
pro podlahové vytápění s by-passem  
-  
přívod G1" - přímý  
-  
připojení okruhů  
G3/4"x18 EUROCONUS  
-  
provedení 3871BY  
verze s průtokoměry

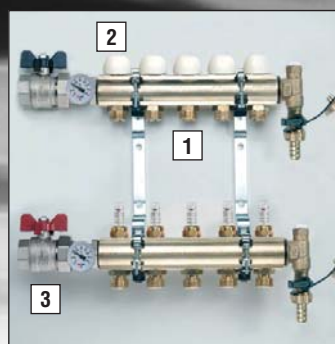

**Art. TM 3871**  
plně osazený rozdělovač  
pro podlahové vytápění  
-  
přívod G1" - přímý  
-  
připojení okruhů  
G3/4"x18 EUROCONUS  
-  
provedení 3871  
verze s průtokoměry

objednávací kód	provedení	počet okruhů	cena v Kč
TM3871G060502BY	1"	2	4.270,-
TM3871G060503BY	1"	3	5.180,-
TM3871G060504BY	1"	4	6.070,-
TM3871G060505BY	1"	5	6.940,-
TM3871G060506BY	1"	6	7.840,-
TM3871G060507BY	1"	7	8.820,-
TM3871G060508BY	1"	8	9.720,-
TM3871G060509BY	1"	9	10.760,-
TM3871G060510BY	1"	10	11.650,-
TM3871G060511BY	1"	11	13.100,-
TM3871G060512BY	1"	12	14.040,-

### SLOŽENÍ:

**rozdělovač** - tělo z mosazi CW614N obsahující průtokoměry TACONOVA pro přesnou kalibraci jednotlivých okruhů, vývody 3/4"x18 EUROCONUS

**sběrač** - tělo z mosazi CW614N obsahující manuální termostatické ventily s možností použití termoelektrických aktuátorů, krycí víčka, vývody 3/4"x18 EUROCONUS

**by-pass** - regulační by-pass s odvzdušňovacím a vypouštěcím ventilem

**kulové kohouty** - kulové kohouty 1" s vestavěnými teploměry

**upevňovací konzole**

Na objednávku dodáváme rozdělovače i v 1"1/4 dimenzi a niklované verzi.

1 Adaptéry  
pro nízkoteplotní rozdělovače jsou pro Pex trubky (art. TM1436) a pro Al-Pex trubky (art. TM1636) – viz.str. 143-144 našeho ceníku.

2 Elektrotermický aktuátor  
výměnou krycího víčka na termostatickém ventilu za elektrotermický aktuátor (art.TM9567) je umožněno automatické ovládání jednotlivých topných okruhů, dodávané varianty 230V a 24V – viz str. 172 našeho ceníku.

3 Skříň rozdělovače  
rozdělovač NENÍ dodáván ve skříni.  
Velikost příslušné skříně najdete v tabulce na straně 170-171 našeho ceníku.

objednávací kód	provedení	počet okruhů	cena v Kč
TM3871G060502	1"	2	3.610,-
TM3871G060503	1"	3	4.490,-
TM3871G060504	1"	4	5.390,-
TM3871G060505	1"	5	6.280,-
TM3871G060506	1"	6	7.170,-
TM3871G060507	1"	7	8.150,-
TM3871G060508	1"	8	9.040,-
TM3871G060509	1"	9	10.090,-
TM3871G060510	1"	10	10.980,-
TM3871G060511	1"	11	12.390,-
TM3871G060512	1"	12	13.340,-

### SLOŽENÍ:

**rozdělovač** - tělo z mosazi CW614N obsahující průtokoměry TACONOVA pro přesnou kalibraci jednotlivých okruhů, vývody 3/4"x18 EUROCONUS

**sběrač** - tělo z mosazi CW614N obsahující manuální termostatické ventily s možností použití termoelektrických aktuátorů, krycí víčka, vývody 3/4"x18 EUROCONUS

**kulové kohouty** - kulové kohouty 1" s vestavěnými teploměry

**upevňovací konzole**

Na objednávku dodáváme rozdělovače i v 1"1/4 dimenzi a niklované verzi.

1 Adaptéry  
pro nízkoteplotní rozdělovače jsou pro Pex trubky (art. TM1436) a pro Al-Pex trubky (art. TM1636) – viz.str. 143-144 našeho ceníku.

2 Elektrotermický aktuátor  
výměnou krycího víčka na termostatickém ventilu za elektrotermický aktuátor (art.TM9567) je umožněno automatické ovládání jednotlivých topných okruhů, dodávané varianty 230V a 24V – viz str. 172 našeho ceníku.

3 Skříň rozdělovače  
rozdělovač NENÍ dodáván ve skříni.  
Velikost příslušné skříně najdete v tabulce na straně 170-171 našeho ceníku.

## Rozdělovače a mísící sady – mosazné

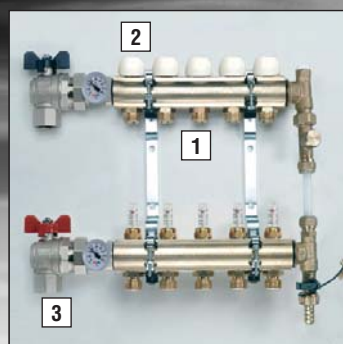

**Art. TM 3881BY**  
 plně osazený rozdělovač  
 pro podlahové vytápění s by-passem  
 -  
 přívod G1" - rohový  
 -  
 připojení okruhů  
 G3/4"x18 EUROCONUS  
 -  
 provedení 3881BY  
 verze s průtokoměry

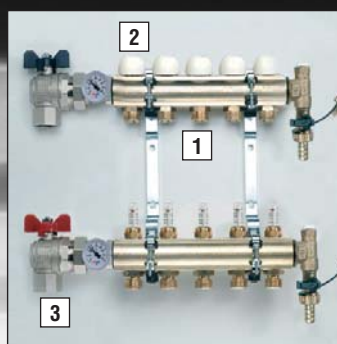

**Art. TM 3881**  
 plně osazený rozdělovač  
 pro podlahové vytápění  
 -  
 přívod G1" - rohový  
 -  
 připojení okruhů  
 G3/4"x18 EUROCONUS  
 -  
 provedení 3881BY  
 verze s průtokoměry

objednací kód	provedení	počet okruhů	cena v Kč
TM3881G060502BY	1"	2	4.430,-
TM3881G060503BY	1"	3	5.320,-
TM3881G060504BY	1"	4	6.200,-
TM3881G060505BY	1"	5	7.090,-
TM3881G060506BY	1"	6	7.990,-
TM3881G060507BY	1"	7	8.980,-
TM3881G060508BY	1"	8	9.870,-
TM3881G060509BY	1"	9	10.910,-
TM3881G060510BY	1"	10	11.800,-
TM3881G060511BY	1"	11	13.250,-
TM3881G060512BY	1"	12	14.190,-

### SLOŽENÍ:

**rozdělovač** - tělo z mosazi CW614N obsahující průtokoměry TACONOVA pro přesnou kalibraci jednotlivých okruhů, vývody 3/4"x18 EUROCONUS

**sběrač** - tělo z mosazi CW614N obsahující manuální termostatické ventily s možností použití termoelektrických aktuátorů, krycí víčka, vývody 3/4"x18 EUROCONUS

**by-pass** - regulační by-pass s odzdušňovacím a vypouštěcím ventilem

**kulové kohouty** - rohové kulové kohouty 1" s vestavěnými teploměry

**upevňovací konzole**

**Na objednávku dodáváme rozdělovače i v 1"1/4 dimenzi a niklované verzi.**

**1** Adaptéry  
 pro nízkoteplotní rozdělovače jsou pro Pex trubky (art. TM1436) a pro Al-Pex trubky (art. TM1636) – viz.str. 143-144 našeho ceníku.

**2** Elektrotermický aktuátor  
 výměnou krycího víčka na termostatickém ventilu za elektrotermický aktuátor (art.TM9567) je umožněno automatické ovládání jednotlivých topných okruhů, dodávané varianty 230V a 24V – viz str. 172 našeho ceníku.

**3** Skříň rozdělovače  
 rozdělovač NENÍ dodáván ve skříni.  
 Velikost příslušné skříně najdete v tabulce na straně 170-171 našeho ceníku.

objednací kód	provedení	počet okruhů	cena v Kč
TM3881G060502	1"	2	3.750,-
TM3881G060503	1"	3	4.640,-
TM3881G060504	1"	4	5.530,-
TM3881G060505	1"	5	6.420,-
TM3881G060506	1"	6	7.320,-
TM3881G060507	1"	7	8.300,-
TM3881G060508	1"	8	9.200,-
TM3881G060509	1"	9	10.240,-
TM3881G060510	1"	10	11.130,-
TM3881G060511	1"	11	12.560,-
TM3881G060512	1"	12	13.490,-

### SLOŽENÍ:

**rozdělovač** - tělo z mosazi CW614N obsahující průtokoměry TACONOVA pro přesnou kalibraci jednotlivých okruhů, vývody 3/4"x18 EUROCONUS

**sběrač** - tělo z mosazi CW614N obsahující manuální termostatické ventily s možností použití termoelektrických aktuátorů, krycí víčka, vývody 3/4"x18 EUROCONUS

**kulové kohouty** - rohové kulové kohouty 1" s vestavěnými teploměry

**upevňovací konzole**

**Na objednávku dodáváme rozdělovače i v 1"1/4 dimenzi a niklované verzi.**

**1** Adaptéry  
 pro nízkoteplotní rozdělovače jsou pro Pex trubky (art. TM1436) a pro Al-Pex trubky (art. TM1636) – viz.str. 143-144 našeho ceníku.

**2** Elektrotermický aktuátor  
 výměnou krycího víčka na termostatickém ventilu za elektrotermický aktuátor (art.TM9567) je umožněno automatické ovládání jednotlivých topných okruhů, dodávané varianty 230V a 24V – viz str. 172 našeho ceníku.

**3** Skříň rozdělovače  
 rozdělovač NENÍ dodáván ve skříni.  
 Velikost příslušné skříně najdete v tabulce na straně 170-171 našeho ceníku.

## Rozdělovače a mísící sady – mosazné



Art. TM 3856  
 rozdělovač pro podlahové vytápění  
 -  
 přívod G1"  
 -  
 připojení okruhů G3/4"x18 EUROCONUS  
 -  
 provedení 3856  
 verze s průtokoměry

objednávací kód	provedení	počet okruhů	cena v Kč
TM3856G060502	1"	2	2.590,-
TM3856G060503	1"	3	3.630,-
TM3856G060504	1"	4	4.540,-
TM3856G060505	1"	5	5.500,-
TM3856G060506	1"	6	6.490,-
TM3856G060507	1"	7	7.570,-
TM3856G060508	1"	8	8.550,-
TM3856G060509	1"	9	9.680,-
TM3856G060510	1"	10	10.650,-
TM3856G060511	1"	11	12.180,-
TM3856G060512	1"	12	13.190,-

### SLOŽENÍ:

**rozdělovač** - tělo z mosazi CW614N obsahující průtokoměry TACONOVA pro přesnou kalibraci jednotlivých okruhů, vývody 3/4"x18 EUROCONUS

**sběrač** - tělo z mosazi CW614N obsahující manuální termostatické ventily s možností použití termoelektrických aktuátorů, krycí víčka, vývody 3/4"x18 EUROCONUS

**upevňovací konzole**

Na objednávku dodáváme rozdělovače i v 1"1/4 dimenzi a niklované verzi.

1 Adaptéry - pro nízkoteplotní rozdělovače jsou pro Pex trubky (art. TM1436) a pro Al-Pex trubky (art. TM1636) – viz.str. 143-144 našeho ceníku.

2 Elektrotermický aktuátor - výměnou krycího víčka na termostatickém ventilu za elektrotermický aktuátor (art.TM9567) je umožněno automatické ovládání jednotlivých topných okruhů, dodávané varianty 230V a 24V – viz str. 172 našeho ceníku.

3 Skříň rozdělovače - rozdělovač NENÍ dodáván ve skříni. Velikost příslušné skříně najdete v tabulce na straně 170-171 našeho ceníku.

NOVINKA

## Rozdělovače a mísící sady – nerezové

ErP  
READY

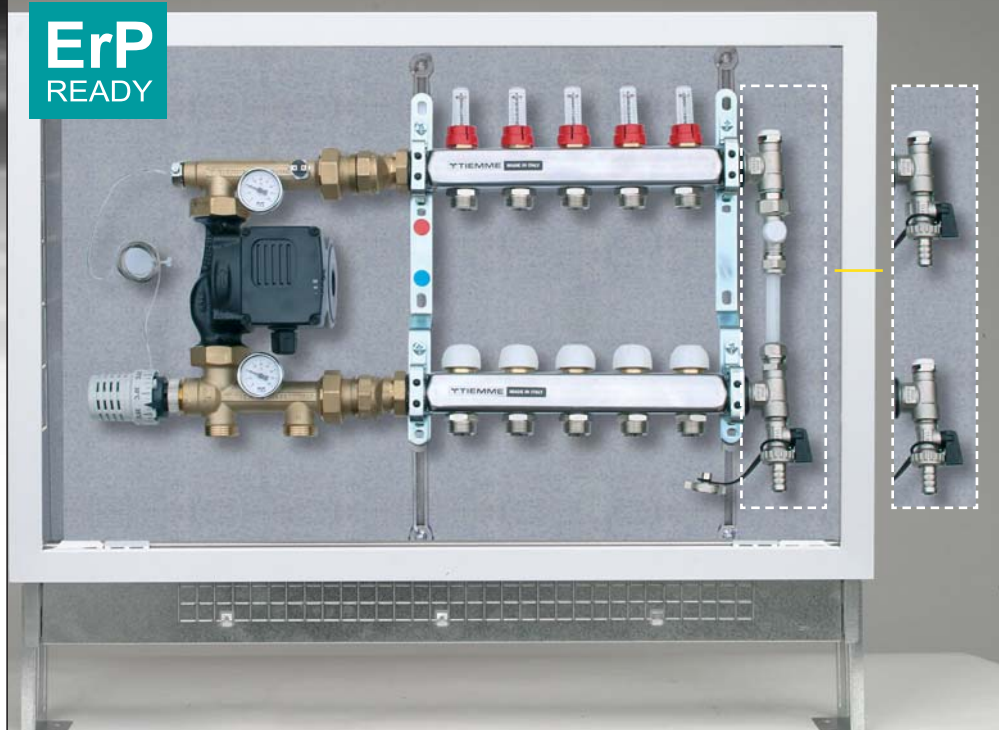

**Art. TM 3897 XI**  
rozvodná a mísící sada  
pro podlahové vytápění  
vestavěná do plechové skříně

**OBSAHUJE:**

termostatická regulační mísící jednotka  
(rozsah 20 – 50°C)

ErP READY úsporné třírychlostní čerpadlo  
UPS2 (25-65/130, EEI ≤ 0,23, 7-48 W)

rozdělovač s průtokoměry TACONOVA  
připojení G3/4"×18 EUROCONUS

sběrač s termostatickými ventily  
s ručními ovládacími hlavicemi  
(možnost použití elektrotermických aktuátorů),  
připojení G3/4"×18 EUROCONUS

odvzdušňovací ventil,  
vypouštěcí ventil

by-pass

kovová vestavná skříň  
pro rozdělovače topných systémů  
s regulovatelnou výškou a hloubkou

**Art. TM 3897XI3856xx BY**  
sada s průtokoměry a by-passem

objednávací kód	provedení	počet okruhů	cena v Kč
TM3897XI385602BY	1"	2	16.850,-
TM3897XI385603BY	1"	3	17.590,-
TM3897XI385604BY	1"	4	18.050,-
TM3897XI385605BY	1"	5	18.550,-
TM3897XI385606BY	1"	6	19.290,-
TM3897XI385607BY	1"	7	20.050,-
TM3897XI385608BY	1"	8	20.770,-
TM3897XI385609BY	1"	9	21.520,-
TM3897XI385610BY	1"	10	22.590,-
TM3897XI385611BY	1"	11	23.350,-
TM3897XI385612BY	1"	12	23.850,-

**Art. TM 3897XI3856xx**  
sada s průtokoměry, bez by-passu

objednávací kód	provedení	počet okruhů	cena v Kč
TM3897XI385602	1"	2	16.850,-
TM3897XI385603	1"	3	17.590,-
TM3897XI385604	1"	4	18.050,-
TM3897XI385605	1"	5	18.550,-
TM3897XI385606	1"	6	19.290,-
TM3897XI385607	1"	7	20.050,-
TM3897XI385608	1"	8	20.770,-
TM3897XI385609	1"	9	21.520,-
TM3897XI385610	1"	10	22.590,-
TM3897XI385611	1"	11	23.350,-
TM3897XI385612	1"	12	23.850,-

Rozvodná a mísící sada neobsahuje KIT elektrického zapojení - art. TM2075KIT04. Doporučujeme ho jako volitelné příslušenství.

NOVINKA



**Art. TM 3890G**

sada kulových kohoutů  
s by-passem  
pro vysokoteplotní okruh

objednávací kód	provedení	cena v Kč	balení
TM3890G06061M	1"	1.790,-	1 / 10

NOVINKA



**Art. TM 2075 KIT04**

kit elektrického zapojení  
pro sadu TM 3897XI

(obsahuje: spínací relé čerpadla, bezpečnostní pojistku,  
kabely k čerpadlu a bezpečnostnímu termostatu,  
kontakty pro připojení termostatu a kotle)

objednávací kód	provedení	cena v Kč	balení
TM2075KIT04		1.580,-	1 / 10



**Art. TM 9561 KIT01**

termostatické hlavice  
s odděleným čidlem a jímkou  
1/2", 20 – 50°C

objednávací kód	provedení	cena v Kč	balení
TM9561KIT01	M 30 x 1,5	1.850,-	1 / 10



NOVINKA

## Rozdělovače a mísící sady – nerezové

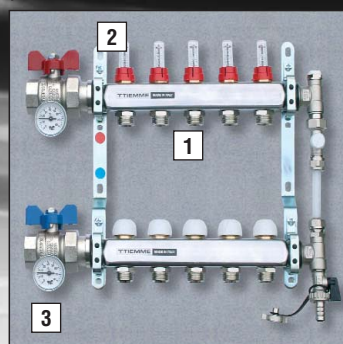

**Art. TM 3871XIBY**  
 plně osazený rozdělovač  
 pro podlahové vytápění s by-passem  
 -  
 přívod G1" - přímý  
 -  
 připojení okruhů  
 G3/4"x18 EUROCONUS  
 -  
 provedení 3871XIBY  
 verze s průtokoměry

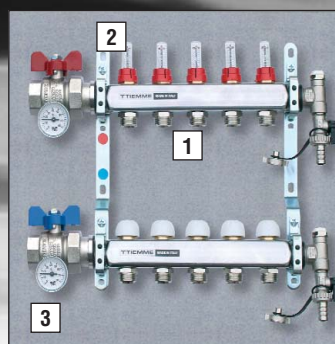

**Art. TM 3871XI**  
 plně osazený rozdělovač  
 pro podlahové vytápění  
 -  
 přívod G1" - přímý  
 -  
 připojení okruhů  
 G3/4"x18 EUROCONUS  
 -  
 provedení 3871XI  
 verze s průtokoměry

objednávací kód	provedení	počet okruhů	cena v Kč
TM3871XI060502BY	1"	2	4.020,-
TM3871XI060503BY	1"	3	4.490,-
TM3871XI060504BY	1"	4	4.960,-
TM3871XI060505BY	1"	5	5.480,-
TM3871XI060506BY	1"	6	6.200,-
TM3871XI060507BY	1"	7	6.880,-
TM3871XI060508BY	1"	8	7.630,-
TM3871XI060509BY	1"	9	8.360,-
TM3871XI060510BY	1"	10	8.990,-
TM3871XI060511BY	1"	11	9.740,-
TM3871XI060512BY	1"	12	10.390,-

### SLOŽENÍ:

**rozdělovač** - tělo z nerezí AISI 304L obsahující průtokoměry TACONOVA pro přesnou kalibraci jednotlivých okruhů, vývody 3/4"x18 EUROCONUS

**sběrač** - tělo z nerezí AISI 304L obsahující manuální termostatické ventily s možností použití termoelektrických aktuátorů, krycí víčka, vývody 3/4"x18 EUROCONUS

**by-pass** - regulační by-pass s odvodušňovacím a vypouštěcím ventilem

**kulové kohouty** - kulové kohouty 1" s vestavěnými teploměry

**upevňovací konzole**

Na objednávku dodáváme rozdělovače i v 1"1/4 dimenzi a niklované verzi.

1 Adaptéry  
 pro nízkoteplotní rozdělovače jsou pro Pex trubky (art. TM1436) a pro Al-Pex trubky (art. TM1636) – viz.str. 143-144 našeho ceníku.

2 Elektrotermický aktuátor  
 výměnou krycího víčka na termostatickém ventilu za elektrotermický aktuátor (art.TM9567) je umožněno automatické ovládání jednotlivých topných okruhů, dodávané varianty 230V a 24V – viz str. 172 našeho ceníku.

3 Skříň rozdělovače  
 rozdělovač NENÍ dodáván ve skříni.  
 Velikost příslušné skříně najdete v tabulce na straně 170-171 našeho ceníku.

objednávací kód	provedení	počet okruhů	cena v Kč
TM3871XI060502	1"	2	4.020,-
TM3871XI060503	1"	3	4.490,-
TM3871XI060504	1"	4	4.960,-
TM3871XI060505	1"	5	5.480,-
TM3871XI060506	1"	6	6.200,-
TM3871XI060507	1"	7	6.880,-
TM3871XI060508	1"	8	7.630,-
TM3871XI060509	1"	9	8.360,-
TM3871XI060510	1"	10	8.990,-
TM3871XI060511	1"	11	9.740,-
TM3871XI060512	1"	12	10.390,-

### SLOŽENÍ:

**rozdělovač** - tělo z nerezí AISI 304L obsahující průtokoměry TACONOVA pro přesnou kalibraci jednotlivých okruhů, vývody 3/4"x18 EUROCONUS

**sběrač** - tělo z nerezí AISI 304L obsahující manuální termostatické ventily s možností použití termoelektrických aktuátorů, krycí víčka, vývody 3/4"x18 EUROCONUS

**kulové kohouty** - kulové kohouty 1" s vestavěnými teploměry

**upevňovací konzole**

Na objednávku dodáváme rozdělovače i v 1"1/4 dimenzi a niklované verzi.

1 Adaptéry  
 pro nízkoteplotní rozdělovače jsou pro Pex trubky (art. TM1436) a pro Al-Pex trubky (art. TM1636) – viz.str. 143-144 našeho ceníku.

2 Elektrotermický aktuátor  
 výměnou krycího víčka na termostatickém ventilu za elektrotermický aktuátor (art.TM9567) je umožněno automatické ovládání jednotlivých topných okruhů, dodávané varianty 230V a 24V – viz str. 172 našeho ceníku.

3 Skříň rozdělovače  
 rozdělovač NENÍ dodáván ve skříni.  
 Velikost příslušné skříně najdete v tabulce na straně 170-171 našeho ceníku.

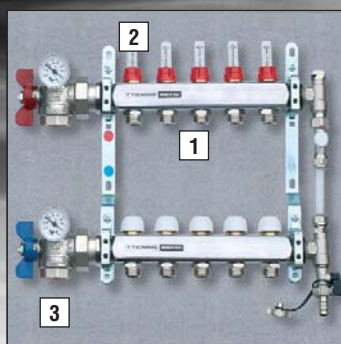

Art. TM 3881XIBY

plně osazený rozdělovač  
pro podlahové vytápění s by-passem

přívod G1" - rohový

připojení okruhů  
G3/4"x18 EUROCONUS

provedení 3881XIBY  
verze s průtokoměry

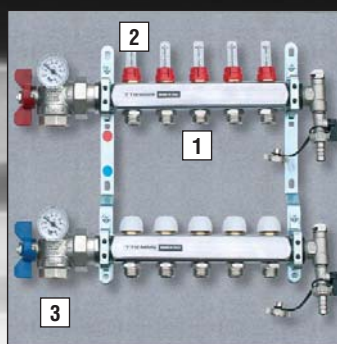

Art. TM 3881XI

plně osazený rozdělovač  
pro podlahové vytápění

přívod G1" - rohový

připojení okruhů  
G3/4"x18 EUROCONUS

provedení 3881XI  
verze s průtokoměry

objednací kód	provedení	počet okruhů	cena v Kč
TM3881XI060502BY	1"	2	4.080,-
TM3881XI060503BY	1"	3	4.550,-
TM3881XI060504BY	1"	4	5.020,-
TM3881XI060505BY	1"	5	5.540,-
TM3881XI060506BY	1"	6	6.260,-
TM3881XI060507BY	1"	7	6.940,-
TM3881XI060508BY	1"	8	7.690,-
TM3881XI060509BY	1"	9	8.420,-
TM3881XI060510BY	1"	10	9.050,-
TM3881XI060511BY	1"	11	9.800,-
TM3881XI060512BY	1"	12	10.450,-

## SLOŽENÍ:

**rozdělovač** - tělo z nerezí AISI 304L obsahující průtokoměry TACONOVA pro přesnou kalibraci jednotlivých okruhů, vývody 3/4"x18 EUROCONUS

**sběrač** - tělo z nerezí AISI 304L obsahující manuální termostatické ventily s možností použití termoelektrických aktuátorů, krycí víčka, vývody 3/4"x18 EUROCONUS

**by-pass** - regulační by-pass s odzdušňovacím a vypouštěcím ventilem

**kulové kohouty** - rohové kulové kohouty 1" s vestavěnými teploměry

**upevňovací konzole**

Na objednávku dodáváme rozdělovače i v 1"1/4 dimenzi a niklované verzi.

**1** Adaptéry  
pro nízkoteplotní rozdělovače jsou pro Pex trubky (art. TM1436) a pro Al-Pex trubky (art. TM1636) – viz.str. 143-144 našeho ceníku.

**2** Elektrotermický aktuátor  
výměnou krycího víčka na termostatickém ventilu za elektrotermický aktuátor (art.TM9567) je umožněno automatické ovládání jednotlivých topných okruhů, dodávané varianty 230V a 24V – viz str. 172 našeho ceníku.

**3** Skříň rozdělovače  
rozdělovač NENÍ dodáván ve skříni.  
Velikost příslušné skříně najdete v tabulce na straně 170-171 našeho ceníku.

objednací kód	provedení	počet okruhů	cena v Kč
TM3881XI060502	1"	2	4.080,-
TM3881XI060503	1"	3	4.550,-
TM3881XI060504	1"	4	5.020,-
TM3881XI060505	1"	5	5.540,-
TM3881XI060506	1"	6	6.260,-
TM3881XI060507	1"	7	6.940,-
TM3881XI060508	1"	8	7.690,-
TM3881XI060509	1"	9	8.420,-
TM3881XI060510	1"	10	9.050,-
TM3881XI060511	1"	11	9.800,-
TM3881XI060512	1"	12	10.450,-

## SLOŽENÍ:

**rozdělovač** - tělo z nerezí AISI 304L obsahující průtokoměry TACONOVA pro přesnou kalibraci jednotlivých okruhů, vývody 3/4"x18 EUROCONUS

**sběrač** - tělo z nerezí AISI 304L obsahující manuální termostatické ventily s možností použití termoelektrických aktuátorů, krycí víčka, vývody 3/4"x18 EUROCONUS

**kulové kohouty** - rohové kulové kohouty 1" s vestavěnými teploměry

**upevňovací konzole**

Na objednávku dodáváme rozdělovače i v 1"1/4 dimenzi a niklované verzi.

**1** Adaptéry  
pro nízkoteplotní rozdělovače jsou pro Pex trubky (art. TM1436) a pro Al-Pex trubky (art. TM1636) – viz.str. 143-144 našeho ceníku.

**2** Elektrotermický aktuátor  
výměnou krycího víčka na termostatickém ventilu za elektrotermický aktuátor (art.TM9567) je umožněno automatické ovládání jednotlivých topných okruhů, dodávané varianty 230V a 24V – viz str. 172 našeho ceníku.

**3** Skříň rozdělovače  
rozdělovač NENÍ dodáván ve skříni.  
Velikost příslušné skříně najdete v tabulce na straně 170-171 našeho ceníku.

NOVINKA

## Rozdělovače a mísící sady – nerezové



Art. TM 3856XI

rozdělovač pro podlahové vytápění  
-  
přívod G1"  
-  
připojení okruhů G3/4"x18 EUROCONUS  
-  
provedení 3856XI  
verze s průtokoměry

objednávací kód	provedení	počet okruhů	cena v Kč
TM3856XI060502	1"	2	1.990,-
TM3856XI060503	1"	3	2.470,-
TM3856XI060504	1"	4	2.940,-
TM3856XI060505	1"	5	3.460,-
TM3856XI060506	1"	6	4.180,-
TM3856XI060507	1"	7	4.860,-
TM3856XI060508	1"	8	5.620,-
TM3856XI060509	1"	9	6.330,-
TM3856XI060510	1"	10	6.990,-
TM3856XI060511	1"	11	7.720,-
TM3856XI060512	1"	12	8.380,-

### SLOŽENÍ:

**rozdělovač** - tělo z nerezí AISI 304L obsahující průtokoměry TACONOVA pro přesnou kalibraci jednotlivých okruhů, vývody 3/4"x18 EUROCONUS

**sběrač** - tělo z nerezí AISI 304L obsahující manuální termostatické ventily s možností použití termoelektrických aktuátorů, krycí víčka, vývody 3/4"x18 EUROCONUS

**upevňovací konzole**

Na objednávku dodáváme rozdělovače i v 1"1/4 dimenzi a niklované verzi.

1 Adaptéry - pro nízkoteplotní rozdělovače jsou pro Pex trubky (art. TM1436) a pro Al-Pex trubky (art. TM1636) – viz.str. 143-144 našeho ceníku.

2 Elektrotermický aktuátor - výměnou krycího víčka na termostatickém ventilu za elektrotermický aktuátor (art.TM9567) je umožněno automatické ovládání jednotlivých topných okruhů, dodávané varianty 230V a 24V – viz str. 172 našeho ceníku.

3 Skříň rozdělovače - rozdělovač NENÍ dodáván ve skříni. Velikost příslušné skříně najdete v tabulce na straně 170-171 našeho ceníku.



## Trubky

NOVÉ ROZMĚRY



Art. TM 0200B  
trubka COBRAPEX  
ze síťovaného polyethylenu  
s kyslíkovou bariérou  
PN 10, max. 95°C/ 6 bar

objednávací kód	provedení	cena v Kč / m	balení
TM0200B162012	16 x 2,0 mm	22,-	120 m
TM0200B162030	16 x 2,0 mm	22,-	300 m
TM0200B162060	16 x 2,0 mm	22,-	600 m
TM0200B172012	17 x 2,0 mm	23,-	120 m
• TM0200B172025	17 x 2,0 mm	23,-	250 m
TM0200B172030	17 x 2,0 mm	23,-	300 m
TM0200B172060	17 x 2,0 mm	23,-	600 m
TM0200B202012	20 x 2,0 mm	36,-	120 m
TM0200B202030	20 x 2,0 mm	36,-	300 m
TM0200B202050	20 x 2,0 mm	36,-	500 m



Art. UNI 283000  
trubka TRIPERT  
s kyslíkovou bariérou EVOH  
PN 10, T<sub>max</sub> = 70°C

objednávací kód	provedení	cena v Kč / m	balení
UNI2830001620200	16 x 2,0 mm	20,-	200 m
UNI2830001620300	16 x 2,0 mm	20,-	300 m
UNI2830001620500	16 x 2,0 mm	20,-	500 m
UNI2830001720100	17 x 2,0 mm	21,-	100 m
UNI2830001720300	17 x 2,0 mm	21,-	300 m
UNI2830001720600	17 x 2,0 mm	21,-	600 m



Art. TM 0660  
vícevrstvá trubka AL-COBRAPEX  
s hliníkovou vložkou (Pex/Al/Pex)  
PN 10, T = 95°C

objednávací kód	provedení	Al [mm]	cena v Kč / m	balení
TM0660B162010	16 x 2,0	0,20		100 m
TM0660B162012	16 x 2,0	0,20	viz kapitola 7	120 m
TM0660B162020	16 x 2,0	0,20	strana 107	200 m
TM0660B162050	16 x 2,0	0,20		500 m
TM0660B182010	18 x 2,0	0,20		100 m

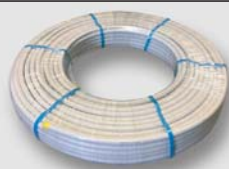

Art. UNI 240000  
vícevrstvá trubka DELTALL  
s hliníkovou vložkou (Pex/Al/Pex)  
PN 10, T<sub>max</sub> = 95°C

objednávací kód	provedení	Al [mm]	cena v Kč / m	balení
UNI2400001620100	16 x 2,0	0,20		100 m
UNI2400001620200	16 x 2,0	0,20	viz kapitola 7	200 m
UNI2400001620500	16 x 2,0	0,20	strana 107	500 m
UNI2400001820100	18 x 2,0	0,25		100 m

NOVINKA



Art. UNI 241000  
vícevrstvá trubka FLEXALL  
s hliníkovou vložkou (Pert/Al/Pert)  
PN 10, T = 95°C

objednávací kód	provedení	Al [mm]	cena v Kč / m	balení
UNI2410001620100	16 x 2,0	0,20		100 m
UNI2410001620240	16 x 2,0	0,20	viz kapitola 7	240 m
UNI2410001620500	16 x 2,0	0,20	strana 107	500 m
UNI2410002020100	20 x 2,0	0,25		100 m

NOVINKA



Art. H-LINE 3000.N00  
odvíječ pro trubky nízký  
nízký (166 mm nad zemí)  
do 600 m balení trubky  
kuličkové ložisko, celopozinkovaný

objednávací kód	provedení	cena v Kč	balení
H-LINE.3000.N00	pozink	2.900,- NETTO	1 / -

NOVINKA



Art. H-LINE 3000.V00  
odvíječ pro trubky vysoký  
vysoký (488 mm nad zemí)  
do 600 m balení trubky  
kuličkové ložisko, celopozinkovaný

objednávací kód	provedení	cena v Kč	balení
H-LINE.3000.V00	pozink	3.100,- NETTO	1 / -

NOVINKA



Art. H-LINE 3000.NV0  
odvíječ pro trubky nízký  
s výsuvnými rameny  
nízký (166 mm nad zemí), výsuvná spodní  
ramena, do 600 m balení trubky  
kuličkové ložisko, celopozinkovaný

objednávací kód	provedení	cena v Kč	balení
H-LINE.3000.NV0	pozink	3.300,- NETTO	1 / -

## Skříně k rozdělovačům



Art. KAN 1938, KAN 1940

kovová vestavná skříně  
pro rozdělovače topných systémů  
s regulovatelnou výškou a hloubkou

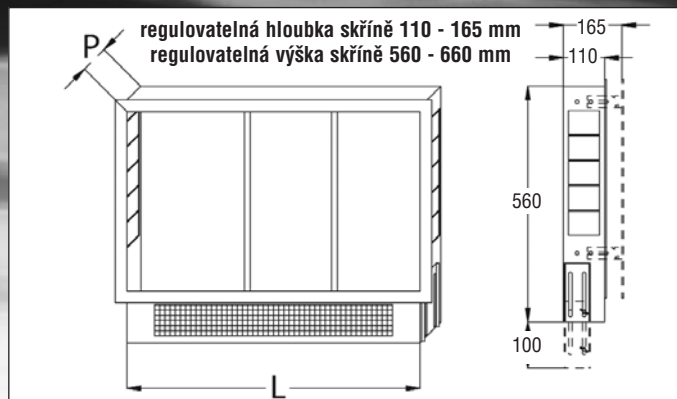

objednací kód	provedení	cena v Kč	balení
KAN1938B1300Z	350 x 560 x 110-165	1.220,-	1 / 1
KAN1938B1310Z	450 x 560 x 110-165	1.330,-	1 / 1
KAN1938B1320Z	580 x 560 x 110-165	1.430,-	1 / 1
KAN1938B1330Z	780 x 560 x 110-165	1.630,-	1 / 1
KAN1938B1340Z	930 x 560 x 110-165	1.690,-	1 / 1
KAN1940B12045	1200 x 670 x 120-170	2.490,-	1 / 1

### SKŘÍNĚ PRO MOSAZNÉ ROZDĚLOVAČE BEZ SMĚŠOVACÍ SADY

Počet okruhů	2	3	4	5	6	7	8	9	10	11	12
L [mm]	284	334	384	434	484	534	584	634	684	734	784
L - šířka skříně [mm]	350	450		580		780			930		
Ojednací kód skříně	KAN 1938B1300Z	KAN1938B1310Z		KAN1938B1320Z		KAN1938B1330Z			KAN1938B1340Z		

### SKŘÍNĚ PRO MOSAZNÉ ROZDĚLOVAČE SE SMĚŠOVACÍ SADOU

Počet okruhů	2	3	4	5	6	7	8	9	10	11	12
L [mm]	441	491	541	591	641	691	741	791	841	891	941
L - šířka skříně [mm]	580		780			930			1200		
Ojednací kód skříně	KAN1938B1320Z		KAN1938B1330Z			KAN1938B1340Z			KAN1940B12045		

### SKŘÍNĚ PRO NEREZOVÉ ROZDĚLOVAČE BEZ SMĚŠOVACÍ SADY

Počet okruhů	2	3	4	5	6	7	8	9	10	11	12
L [mm]	284	334	384	434	484	534	584	634	684	734	784
L - šířka skříně [mm]	350	450		580		780			930		
Ojednací kód skříně	KAN 1938B1300Z	KAN1938B1310Z		KAN1938B1320Z		KAN1938B1330Z			KAN1938B1340Z		

### SKŘÍNĚ PRO NEREZOVÉ ROZDĚLOVAČE SE SMĚŠOVACÍ SADOU

Počet okruhů	2	3	4	5	6	7	8	9	10	11	12
L [mm]*	570	620	670	720	770	820	870	920	970	1020	1070
L - šířka skříně [mm]	580	780			930			1200			
Ojednací kód skříně	KAN 1938B1300Z	KAN1938B1330Z			KAN1938B1340Z			KAN1940B12045			

## Skříně k rozdělovačům



Art. KAN 1937

kovová skříň pro rozdělovače  
topných systémů  
pro montáž na stěnu

objednací kód	provedení	cena v Kč	balení
KAN1937B1100-OP	580 x 630 x 140	1.790,-	1 / 1
KAN1937B1110-OP	780 x 630 x 140	2.190,-	1 / 1
KAN1937B1120-OP	930 x 630 x 140	2.490,-	1 / 1

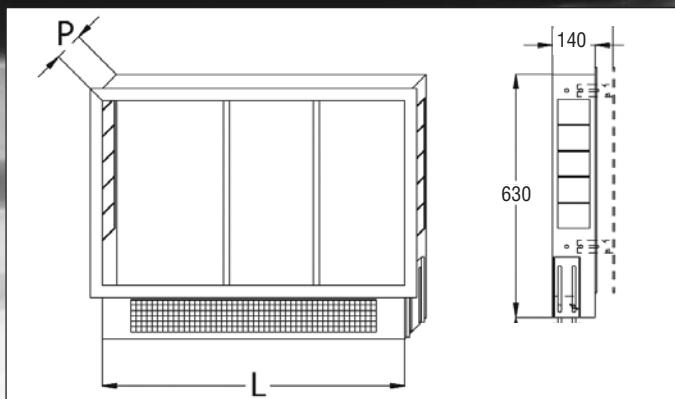

### SKŘÍNĚ PRO MOSAZNÉ ROZDĚLOVAČE BEZ SMĚŠOVACÍ SADY

Počet okruhů	2	3	4	5	6	7	8	9	10	11	12	
L [mm]	284	334	384	434	484	534	584	634	684	734	784	
L - šířka skříně [mm]	580				780				930			
Ojednací kód skříně	KAN1937B1100-OP				KAN1937B1110-OP				KAN1937B1120-OP			

### SKŘÍNĚ PRO MOSAZNÉ ROZDĚLOVAČE SE SMĚŠOVACÍ SADOU

Počet okruhů	2	3	4	5	6	7	8	9	10	
L [mm]	441	491	541	591	641	691	741	791	841	
L - šířka skříně [mm]	580			780				930		
Ojednací kód skříně	KAN1937B1100-OP			KAN1937B1110-OP				KAN1937B1120-OP		

### SKŘÍNĚ PRO NEREZOVÉ ROZDĚLOVAČE BEZ SMĚŠOVACÍ SADY

Počet okruhů	2	3	4	5	6	7	8	9	10	11	12	
L [mm]	284	334	384	434	484	534	584	634	684	734	784	
L - šířka skříně [mm]	580				780				930			
Ojednací kód skříně	KAN1937B1100-OP				KAN1937B1110-OP				KAN1937B1120-OP			

### SKŘÍNĚ PRO NEREZOVÉ ROZDĚLOVAČE SE SMĚŠOVACÍ SADOU

Počet okruhů	2	3	4	5	6	7	8	9	10	11	12	
L [mm]*	570	620	670	720	770	820	870	920	-	-	-	
L - šířka skříně [mm]	580	780				930				-		
Ojednací kód skříně	KAN 1937B1100-OP	KAN1937B1110-OP				KAN1937B1120-OP				-		



\*uvažováno včetně prostoru pro instalaci kitu s elektrickým zapojením, art. TM 2075 KIT04

## Příslušenství k rozdělovačům



SNÍŽENÍ  
CENY

**Art. TM 9567**  
elektrotermický aktuátor  
(servopohon pro automatickou  
regulaci jednotlivých okruhů)

objednávací kód	provedení	cena v Kč	balení
TM9567T024	24 V	790,-	1 / 21
TM9567T220	220 V	790,-	1 / 21



NOVÉ PŘÍKROVĚNÍ

**Art. TM 4625D**  
desetikanálová sběrnice pro připojení  
pokojových termostatů (po drátě)  
k elektrotermickým aktuátorům,  
výstupní relé pro ovládání čerpadla 5(2)A/230V

objednávací kód	provedení	cena v Kč	balení
TM4625D220	230 V	3.490,-	1 / 6



**Art. TM 9575**  
pokojový elektromechanický  
termostat  
- spínací proud 16(2,5)A/250V  
- teplotní rozsah 5-30°C  
- tolerance teploty ±0,5°C

objednávací kód	provedení	cena v Kč	balení
TM9575T0001	elektro-mechanický	440,-	1 / 40



**Art. TM 9581**  
pokojový digitální termostat  
s dotykovým displejem

objednávací kód	provedení	cena v Kč	balení
TM9581T0001	digitální	2.590,-	1 / 10



**Art. TM 9561KIT01**  
termostatická hlavice  
s externí sondou G1/2",  
regulační rozsah 20-50°C

objednávací kód	provedení	cena v Kč	balení
TM9561KIT01	20-50°C	1.850,-	1 / 6



**Art. TM 2075KIT01**  
bezpečnostní bimetalický termostat  
operační teplota 55°C  
(normálně zavřeno, 10A, 250V)

objednávací kód	provedení	cena v Kč	balení
TM2075KIT01	55°C	590,-	1 / 50



**Art. TM 2075**  
příložný termostat  
- regulační rozsah 0 - 90°C  
- výstup na kontaktech 16(4)A/230V  
- krytí IP40 - tolerance 6±2°C  
- fixační pružina

objednávací kód	provedení	cena v Kč	balení
TM2075T0002	0/90°C	570,-	1 / 20



**Art. TM 2076**  
příložný termostat s jímkou  
- regulační rozsah 0 - 90°C  
- výstup na kontaktech 16(4)A/230V  
- krytí IP40 - tolerance 6±2°C  
- fixační pružina

objednávací kód	provedení	cena v Kč	balení
TM2076T0001	0/90°C- 1/2"	740,-	1 / 10



**Art. TM 2070**  
teploměr ø 40 k rozdělovačům  
L = 30 mm

objednávací kód	provedení	cena v Kč	balení
TM2070T403080	0-80°C	255,-	10 / 50

## Příslušenství k rozdělovačům



Art. DAN.003L1015

regulační armatura FHV  
s vestavnou skříní a krytem

objednávací kód	provedení	cena v Kč	balení
DAN.003L1015	G 3/4"	2.390,-	1 / -



Art. DAN.003L1040

termostatický prvek FJVR  
pro armaturu FHV  
rozsah teploty 10-50°C

objednávací kód	provedení	cena v Kč	balení
DAN.003L1040	10-50°C	790,-	1 / -



Art. MEI.S11882

ventil RTL přímý s hlavicí  
regulace průtoku  
dle teploty zpátečky

objednávací kód	provedení	cena v Kč	balení
MEI.S11882	1/2"	1.490,-	1 / -



Art. MEI.S11883

ventil RTL rohový s hlavicí  
regulace průtoku  
dle teploty zpátečky

objednávací kód	provedení	cena v Kč	balení
MEI.S11883	1/2"	1.490,-	1 / -



Art. TM 1436

adaptér pro Pex a Pe-rt trubky  
G 3/4" x 18  
(EUROCONUS)

objednávací kód	provedení	cena v Kč	balení
TM1436N162005	16 / 2,0 x 3/4"		10 / 250
TM1436N172005	17 / 2,0 x 3/4"	viz kapitola 10	10 / 200
TM1436N182005	18 / 2,0 x 3/4"	strana 144	10 / 200
TM1436N202005	20 / 2,0 x 3/4"		10 / 200



Art. TM 1636

adaptér pro připojení  
vícevrstvých trubek  
AL-COBRAPEX G 3/4" x 18  
(EUROCONUS)

objednávací kód	provedení	cena v Kč	balení
TM1636N162005	16 / 2,0 x 3/4"		10 / 250
TM1636N182005	18 / 2,0 x 3/4"	viz kapitola 10	10 / 200
TM1636N202005	20 / 2,0 x 3/4"	strana 143	10 / 200

## Desky



**Art. SG 4500**  
systémová izolační deska  
s ochran.fólií a výstupky Stirofloor®  
rozteč 5 / 10 / 15 / 25 / 30 cm  
rozměr 1200 x 700 mm  
UNI EN 13163 - EPS 150

objednávací kód	tl. izolace	tl. celková	cena v Kč / m <sup>2</sup>	balení
SG.4500.45	25 mm	45 mm	265,-	14ks/11,76m <sup>2</sup>
SG.4500.60	40 mm	60 mm	330,-	10ks/8,40m <sup>2</sup>

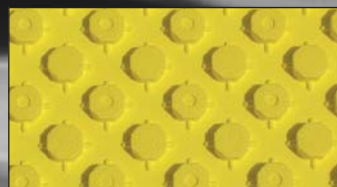

**Art. SG 4501**  
systémová izolační deska  
s ochran.fólií a výstupky Pavifloor®  
rozteč 7,5 / 15 / 22,5 / 30 cm  
rozměr 1350 x 750 mm  
UNI EN 13163 - EPS 150

objednávací kód	tl. izolace	tl. celková	cena v Kč / m <sup>2</sup>	balení
SG.4501.45	25 mm	45 mm	275,-	14ks/14,175m <sup>2</sup>
SG.4501.60	40 mm	60 mm	350,-	10ks/10,125m <sup>2</sup>

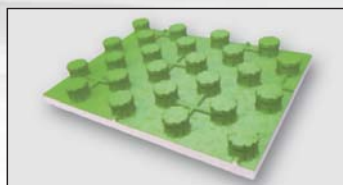

**Art. TM 4500**  
systémová izolační deska  
s ochran.fólií a výstupky  
rozteč 5 / 10 / 15 / 25 cm  
rozměr 1200 x 800 mm (0,96 m<sup>2</sup>)  
EPS 250

objednávací kód	tl. izolace	tl. celková	cena v Kč / m <sup>2</sup>	balení
TM4500P2510	10 mm	34 mm	420,-	22ks/21,12m <sup>2</sup>



NOVÉ ROZMĚRY

**Art. SG.4502**  
systémová izol. deska TECKFLOOR  
s odnímatelnou fólií  
rozteč 5 / 10 / 15 / 20 / 25 cm  
rozměr 1400 x 800 mm  
UNI EN 13163 - EPS 120

objednávací kód	tl. izolace	tl. celková	cena v Kč / m <sup>2</sup>	balení
• SG.4502.33	10 mm	33 mm	280,-	14 ks/15,68m <sup>2</sup>
SG.4502.43	20 mm	43 mm	305,-	10 ks/11,2m <sup>2</sup>



**Art. SG 4506**  
systémová fólie s výstupky GUSCIO  
rozteč 5 / 10 / 15 / 20 / 25 cm  
rozměr 1400 x 800 mm  
tloušťka 1 mm

objednávací kód	tloušťka	cena v Kč / m <sup>2</sup>	balení
SG.4506.02	1 mm	199,-	10 ks / 8,4 m <sup>2</sup>

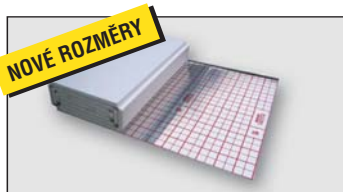

NOVÉ ROZMĚRY

**Art. DELTA 80310**  
systémová deska v rolích  
s hliníkovou reflexní fólií  
s rastrem  
EPS 100

objednávací kód	provedení	cena v Kč	balení
• DELTA.80310.20	20 mm	119,-	10 m <sup>2</sup>
DELTA.80310.30	30 mm	139,-	10 m <sup>2</sup>



**Art. DELTA 80315**  
hliníková reflexní fólie  
s rastrem  
rozměr 1,05 x 50 m

objednávací kód	tloušťka	cena v Kč / m <sup>2</sup>	balení
DELTA.80315	0,13 mm	49,-	50 m <sup>2</sup>



**Art. BRICK.001**  
systémová deska UNIFA 001  
pro trubku ø 16 mm  
rozteč 150 mm  
třída 100

objednávací kód	provedení	cena v Kč / m <sup>2</sup>	balení
BRICK.001	1200x600x30 mm	395,-	16 ks / 11,52 m <sup>2</sup>



**Art. BRICK.002**  
teplovodní plech  
pozinkovaný  
pro trubku ø 16 mm

objednávací kód	provedení	cena v Kč / ks	balení
BRICK.002	1900x150x0,5	175,-	1 / 25

## Příslušenství



Art. TM 1480  
vodící oblouk 90°  
pro napojení trubek  
k rozdělovačům

objednací kód	provedení	cena v Kč	balení
TM1480Z0018	ø 16-18	29,90	40 / 80



Art. TM 0900R  
ochranná trubice  
vnitřní průměr 23 mm

objednací kód	provedení	cena v Kč / m	balení
TM0900R2823	L = 50 m	16,90	50 m



Art. SG 4507  
obvodový dilatační lem  
samolepící s fólií,  
perforovaný pro snadné dělení

objednací kód	provedení	cena v Kč / m	balení
SG.4507.15008	H150 x 8 mm	22,-	50 m / 400 m



Art. SG 4507 BLUE  
obvodový dilatační lem  
samolepící s fólií,  
perforovaný pro snadné dělení

objednací kód	provedení	cena v Kč / m	balení
SG.4507.15008BLUE	H150 x 8 mm	21,-	50 m / 400 m
SG.4507.15010BLUE	H150 x 10 mm	24,-	25 m / 150 m

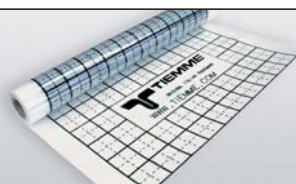

Art. TM 4503  
izolační PE fólie  
proti spodní vlhkosti

objednací kód	provedení	cena v Kč / m <sup>2</sup>	balení
TM4503P12100	H1,2mx100m/0,2mm	42,-	120 m <sup>2</sup>



Art. TM 4508  
spárový dilatační profil  
(samolepící)

objednací kód	provedení	cena v Kč / m	balení
TM4508G20100	H=150 mm x L=2m	159,-	50 m



Art. TM 4540  
aditivum - plastifikátor do betonu  
(množství 0,5 - 1,5 kg  
na 100 kg cementu)

objednací kód	provedení	cena v Kč / kg	balení
TM4540A0010	1 kg = 0,83 l	119,-	10 kg
TM4540A0025	1 kg = 0,83 l	119,-	25 kg



Art. TM 4531  
el. svařovaná zinkovaná kari síť  
(oka 50 x 50 mm x 2 mm drát)

objednací kód	provedení	cena v Kč / m <sup>2</sup>	balení
TM4531R01	1000 x 2000 mm	129,-	2 m <sup>2</sup> / 40 m <sup>2</sup>



Art. DELTA.80317  
spona pro přichycení trubky  
na izolační desku  
automatická aplikace pomocí tackeru  
(art. DELTA 80341)

objednací kód	provedení	cena v Kč	balení
DELTA.80317	ø 14-18	1,80	100



Art. H-LINE.2100.xxx  
nástroj na automatickou  
aplikaci přichytných spon  
na podlahové vytápění  
(art. DELTA.80317)

objednací kód	provedení	cena v Kč	balení
H-LINE.2100.100	PLAST	2.290,- NETTO	1
•H-LINE.2100.300	KOV	2.590,- NETTO	1



Art. TM 4521  
spona pro přichycení trubky  
na izolační desku  
(manuální aplikace)

objednací kód	provedení	cena v Kč	balení
TM4521G4520	H = 45 mm	4,50	1000
TM4521G5020	H = 50 mm	5,50	1000



Art. TM 4527  
spona pro přichycení kari sítě  
k systémové desce

objednací kód	provedení	cena v Kč	balení
TM4527C0028	H = 28 mm	5,50	100

## Příslušenství



Art. DELTA.40333  
samolepící páska  
pro přelepení spár  
mezi deskami DELTA.80310

objednávací kód	provedení	cena v Kč	balení
DELTA.40333	148 mm / 66 m	73,-	1 / 6



Art. DELTA.40313  
talířová příchytka  
k fixaci fólie DELTA.80315  
na polystyrenu

objednávací kód	provedení	cena v Kč	balení
DELTA.40313	25 mm	5,50	1 / 100



Art. MCH.B304  
příchytka  
pro fixaci trubky na desku  
délka funkční zalomené části  
v polystyrenu 40 mm

objednávací kód	provedení	cena v Kč	balení
MCH.B304	do ø 18 mm	3,50	1 / 50



Art. MCH.C312  
příchytka  
pro fixaci trubky na desku  
délka funkční zalomené části  
v polystyrenu 50 mm

objednávací kód	provedení	cena v Kč	balení
MCH.C312	do ø 20 mm	4,00	1 / 50



Art. MCH.N1025  
natloukáč plastová příchytka  
ø 8 mm jednoduchá  
pro trubky do ø 25 mm

objednávací kód	provedení	cena v Kč	balení
MCH.N1025.75	L = 75 mm	3,80	1 / 50
MCH.N1025.95	L = 95 mm	4,20	1 / 50



Art. MCH.N2025  
natloukáč plastová příchytka  
ø 8 mm dvojitá  
pro trubky do ø 25 mm

objednávací kód	provedení	cena v Kč	balení
MCH.N2025.75	L = 75 mm	4,20	1 / 50
MCH.N2025.95	L = 95 mm	4,50	1 / 50



Art. SCH.1221752  
lisovací spojka  
na Pex a Pe-rt trubky  
17 x 2 mm  
(lisovací profil TH)

objednávací kód	provedení	cena v Kč	balení
SCH.1221752	17 x 17	245,-	1 / 10



# ► Kapitola 12



## Armatury pro rozvody plynu

- 178 kulové kohouty pro plyn TIMME - TORANDO
- 179 kulové kohouty pro plyn TIMME - URAGANO
- 181 přípojovací hadice pro plyn
- 183 nerezové trubky pro plyn FLEXIRA

2018



Art. TM 2380G07  
kulový kohout TORNADO  
pro plyn, provedení MMP  
ISO 7

objednáací kód	provedení	cena v Kč	balení
TM2380G0704	1/2"	123,-	20 / 80
TM2380G0705	3/4"	183,-	10 / 40
TM2380G0706	1"	297,-	8 / 32
TM2380G0707	1"1/4	453,-	4 / 16
TM2380G0708	1"1/2	663,-	3 / 12
TM2380G0709	2"	1.090,-	2 / 8



Art. TM 2381G07  
kulový kohout TORNADO  
pro plyn, provedení ŠMP  
ISO 7

objednáací kód	provedení	cena v Kč	balení
TM2381G0704	1/2"	144,-	20 / 80
TM2381G0705	3/4"	206,-	10 / 40
TM2381G0706	1"	338,-	8 / 32
TM2381G0707	1"1/4	505,-	4 / 16
TM2381G0708	1"1/2	730,-	3 / 12
TM2381G0709	2"	1.200,-	2 / 8



Art. TM 2370G07  
kulový kohout TORNADO  
pro plyn, provedení MMM  
ISO 7

objednáací kód	provedení	cena v Kč	balení
TM2370G0704	1/2"	120,-	25 / 100
TM2370G0705	3/4"	175,-	15 / 60
TM2370G0706	1"	285,-	8 / 32
TM2370G0707	1"1/4	438,-	5 / 20



Art. TM 2371G07  
kulový kohout TORNADO  
pro plyn, provedení ŠMM  
ISO 7

objednáací kód	provedení	cena v Kč	balení
TM2371G0704	1/2"	140,-	25 / 100
TM2371G0705	3/4"	196,-	15 / 60
TM2371G0706	1"	325,-	8 / 32
TM2371G0707	1"1/4	491,-	5 / 20

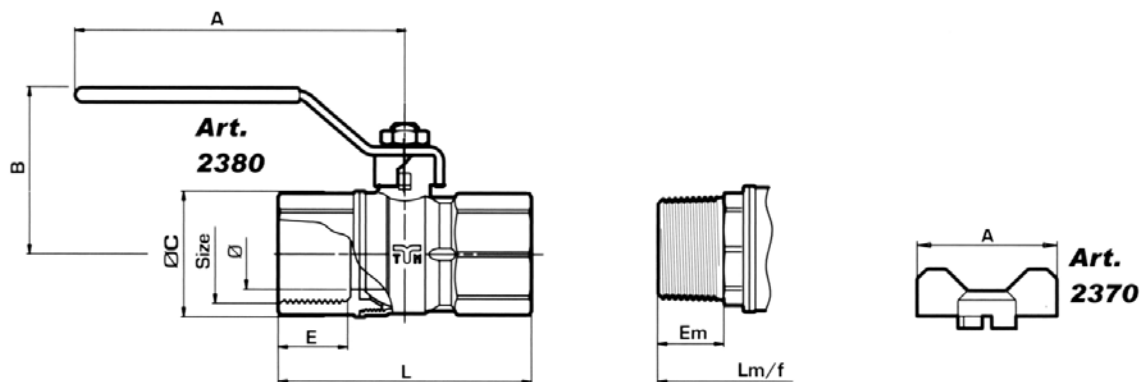

Velikost [mm]	1/2"	3/4"	1"	1"1/4	1"1/2	2"
ø [DN]	14,0	18,0	23,5	30,0	37,5	47,0
A 2370 / 2371	50,0	50,0	65,0	65,0	-	-
A 2380 / 2381	85,0	85,0	113,0	113,0	141,0	141,0
B	48,0	52,5	59,5	64,5	76,0	89,0
ø C	27,5	33,5	42,0	53,0	64,0	79,0
E	15,0	16,0	18,5	21,0	21,0	25,5
Em	14,7	16,2	18,7	21,2	21,2	25,7
L	58,0	66,5	78,0	93,0	101,0	121,0
Lm / f	63,5	72,0	83,0	99,1	108,0	129,0
PN	30	30	30	25	25	25



**Art. TM 2200G**  
plnopřítokový kulový kohout  
**URAGANO**  
pro plyn, provedení MMP  
ISO 7

objednávací kód	provedení	cena v Kč	balení
TM2200G0702	1/4"	140,-	25 / 100
TM2200G0703	3/8"	140,-	25 / 100
TM2200G0704	1/2"	154,-	20 / 80
TM2200G0705	3/4"	217,-	10 / 40
TM2200G0706	1"	330,-	8 / 32
TM2200G0707	1 1/4"	549,-	4 / 16
TM2200G0708	1 1/2"	847,-	3 / 12
TM2200G0709	2"	1.196,-	2 / 8
TM2200G0710	2 1/2"	3.766,-	1 / 4
TM2200G0711	3"	5.523,-	1 / 3
TM2200G0712	4"	9.657,-	1 / 1



**Art. TM 2201G**  
plnopřítokový kulový kohout  
**URAGANO**  
pro plyn, provedení ŠMP  
ISO 7

objednávací kód	provedení	cena v Kč	balení
TM2201G0704	1/2"	165,-	20 / 80
TM2201G0705	3/4"	229,-	10 / 40
TM2201G0706	1"	350,-	8 / 32
TM2201G0707	1 1/4"	580,-	4 / 16
TM2201G0708	1 1/2"	877,-	3 / 12
TM2201G0709	2"	1.219,-	2 / 8

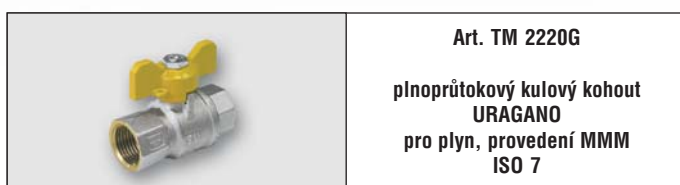

**Art. TM 2220G**  
plnopřítokový kulový kohout  
**URAGANO**  
pro plyn, provedení MMM  
ISO 7

objednávací kód	provedení	cena v Kč	balení
TM2220G0702	1/4"	111,-	25 / 100
TM2220G0703	3/8"	111,-	25 / 100
TM2220G0704	1/2"	154,-	25 / 100
TM2220G0705	3/4"	212,-	15 / 60
TM2220G0706	1"	328,-	8 / 32

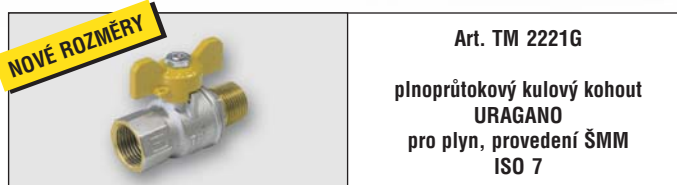

**NOVÉ ROZMĚRY**

**Art. TM 2221G**  
plnopřítokový kulový kohout  
**URAGANO**  
pro plyn, provedení ŠMM  
ISO 7

objednávací kód	provedení	cena v Kč	balení
• TM2221G0703	3/8"	142,-	25 / 100
TM2221G0704	1/2"	165,-	25 / 100
TM2221G0705	3/4"	225,-	15 / 60
TM2221G0706	1"	347,-	8 / 32

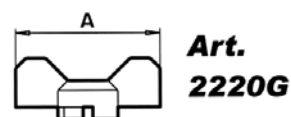
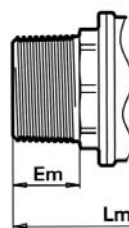
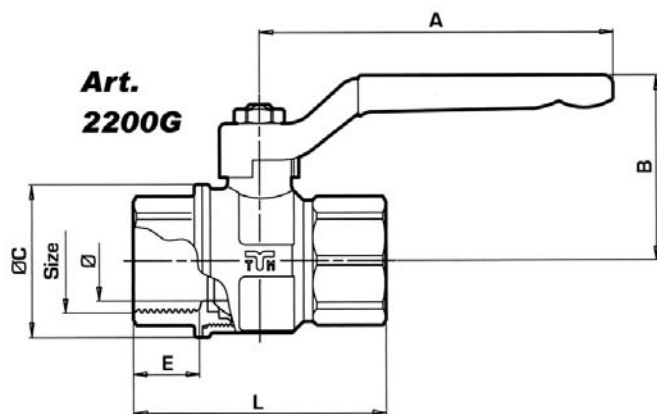

Velikost [mm]	1/4"	3/8"	1/2"	3/4"	1"	1 1/4"	1 1/2"	2"	2 1/2"	3"	4"
ø [DN]	10,0	10,0	15,0	20,0	25,0	32,0	40,0	50,0	65,0	80,0	100,0
A 2200G	87,0	87,0	87,0	112,0	112,0	142,0	142,0	172,0	240,0	240,0	240,0
A 2220G	50,0	50,0	50,0	65,0	65,0	-	-	-	-	-	-
B	39,0	39,0	44,5	53,5	57,5	73,5	79,5	92,0	125,5	136,0	150,5
ø C	23,0	23,0	32,5	39,0	48,0	59,0	71,0	86,0	114,0	131,0	164,0
E	10,0	12,0	16,5	18,0	20,6	23,5	23,5	28,0	34,0	37,0	43,0
Em	-	11,5	18,0	18,0	21,0	23,5	23,5	28,0	-	-	-
L	42,0	47,0	67,5	67,5	79,0	96,0	105,0	126,0	156,0	177,0	211,0
Lm / f	-	57,0	75,5	75,5	87,0	106,0	114,0	136,5	-	-	-
PN	30	30	30	30	30	25	25	25	20	20	20



**NOVINKA**

Art. TM 2225G

kulový kohout pro plyn  
rohový, provedení MMM  
ISO 7

objednávací kód	provedení	cena v Kč	balení
TM2225G0404	1/2"	229,-	15 / 60



Art. TM 2223G

kulový kohout pro plyn  
rohový, provedení ŠSM  
ISO 7

objednávací kód	provedení	cena v Kč	balení
TM2223G0704	1/2"	194,-	20 / 80
TM2223G0705	3/4"	280,-	10 / 40



Art. TM 2262G

kulový kohout pro plyn  
rohový, provedení MMM  
s převlečnou maticí  
ISO 7

objednávací kód	provedení	cena v Kč	balení
TM2262G0404	1/2"	313,-	20 / 80



Art. TM 2224G

kulový kohout pro plyn  
rohový, provedení ŠMM  
s převlečnou maticí  
ISO 7

objednávací kód	provedení	cena v Kč	balení
TM2224G0704	1/2" M x 1/2" Š	235,-	20 / 80
TM2224G0705	3/4" M x 1/2" Š	312,-	20 / 80



Art. TM 2260G

kulový kohout pro plyn  
provedení MMP  
s převlečnou maticí  
ISO 7

objednávací kód	provedení	cena v Kč	balení
TM2260G0404	1/2"	313,-	20 / 80



Art. TM 2261G

kulový kohout pro plyn  
provedení ŠMP  
s převlečnou maticí  
ISO 7

objednávací kód	provedení	cena v Kč	balení
TM2261G0404	1/2"	313,-	20 / 80



Art. 91

vzorkovací kulový kohout  
pro plyn

objednávací kód	provedení	cena v Kč	balení
91.010.09	3/8" x 9	217,-	1
91.010.14	3/8" x 14	217,-	1
91.015.09	1/2" x 9	217,-	1
91.015.14	1/2" x 14	217,-	1



Art. 558

kulový kohout pro plyn  
rohový ŠM  
PN 4, T = -20 až +120°CSNÍŽENÍ  
CENY

objednávací kód	provedení	cena v Kč	balení
558	1/2" x 1/2"	209,-	1 / 100



Art. 472P

těsnící teflonová páska  
19 mm x 15 m x 0,2 mm  
pro plyn

objednávací kód	provedení	cena v Kč	balení
472P	19 mm x 15 m x 0,2 mm	viz kap.1, str.33	40 / 400

Art. MBM.65126  
pryžové těsnění na plyn pro hadice MBM

objednávací kód	provedení	cena v Kč	balení
MBM.65126	1/2"	16,-	1 / 100



Art. MBM.682xx

Plynová připojovací hadice z ocelového vlnovce k domácím spotřebičům podle normy UNI-EN 14800 (CE 0051) s vnitřním ocelovým opletem a žlutým ochranným obalem. Splňuje nové normy na požární odolnost.

objednávací kód	provedení	DN	délka [mm]	cena v Kč	balení
MBM.68220	G 1/2" x G 1/2"	-	500	350,-	1 / -
MBM.68221	G 1/2" x G 1/2"	-	750	370,-	1 / -
MBM.68222	G 1/2" x G 1/2"	-	1000	400,-	1 / -
MBM.68223	G 1/2" x G 1/2"	-	1250	430,-	1 / -
MBM.68224	G 1/2" x G 1/2"	-	1500	460,-	1 / -
MBM.68225	G 1/2" x G 1/2"	-	2000	520,-	1 / -
MBM.68230	R 1/2" x G 1/2"	-	500	350,-	1 / -
MBM.68231	R 1/2" x G 1/2"	-	750	370,-	1 / -
MBM.68232	R 1/2" x G 1/2"	-	1000	400,-	1 / -
MBM.68233	R 1/2" x G 1/2"	-	1250	430,-	1 / -
MBM.68234	R 1/2" x G 1/2"	-	1500	460,-	1 / -
MBM.68235	R 1/2" x G 1/2"	-	2000	520,-	1 / -

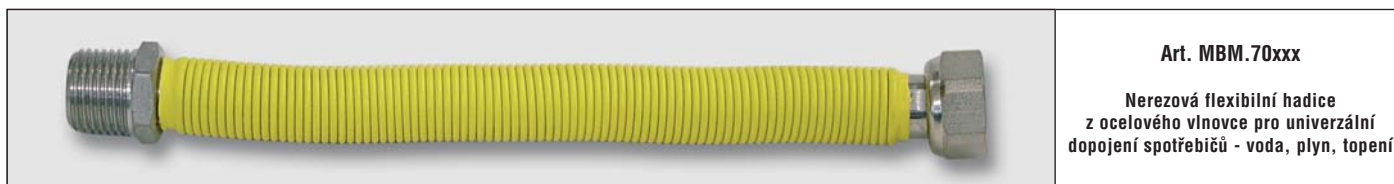

Art. MBM.70xxx

Nerezová flexibilní hadice z ocelového vlnovce pro univerzální dopojení spotřebičů - voda, plyn, topení

objednávací kód	provedení	DN	délka min / max [mm]	cena v Kč	balení
MBM.70120	1/2"	15	75 / 130	184,-	1 / 18
MBM.70121	1/2"	15	100 / 200	191,-	1 / 18
MBM.70122	1/2"	15	200 / 400	216,-	1 / 18
MBM.70123	1/2"	15	260 / 480	227,-	1 / 18
MBM.70200	3/4"	20	75 / 130	281,-	1 / 18
MBM.70201	3/4"	20	100 / 200	294,-	1 / 18
MBM.70202	3/4"	20	200 / 400	338,-	1 / 18
MBM.70203	3/4"	20	260 / 520	351,-	1 / 18
MBM.70250	1"	25	75 / 130	343,-	1 / 18
MBM.70251	1"	25	100 / 200	362,-	1 / 18
MBM.70252	1"	25	200 / 400	473,-	1 / 18
MBM.70253	1"	25	260 / 520	533,-	1 / 18



Art. FAM.080B

plynová připojovací hadice s otočným koncem MM

Art. FAM.11AB

plynová připojovací hadice s otočným koncem MF

objednávací kód	provedení	DN	délka [mm]	cena v Kč	balení
FAM.080B0500	G 1/2" x G 1/2"	-	500	430,-	1 / 1
FAM.080B0750	G 1/2" x G 1/2"	-	750	490,-	1 / 1
FAM.080B1000	G 1/2" x G 1/2"	-	1000	560,-	1 / 1
FAM.080B1250	G 1/2" x G 1/2"	-	1250	640,-	1 / 1
FAM.080B1500	G 1/2" x G 1/2"	-	1500	710,-	1 / 1
FAM.080B2000	G 1/2" x G 1/2"	-	2000	860,-	1 / 1
FAM.11AB0500	R 1/2" x G 1/2"	-	500	430,-	1 / 1
FAM.11AB0750	R 1/2" x G 1/2"	-	750	490,-	1 / 1
FAM.11AB1000	R 1/2" x G 1/2"	-	1000	560,-	1 / 1
FAM.11AB1250	R 1/2" x G 1/2"	-	1250	640,-	1 / 1
FAM.11AB1500	R 1/2" x G 1/2"	-	1500	710,-	1 / 1
FAM.11AB2000	R 1/2" x G 1/2"	-	2000	860,-	1 / 1

# xConnect Gas

## plynová hadice z nerezového vlnovce

ZÁRUKA KVALITY

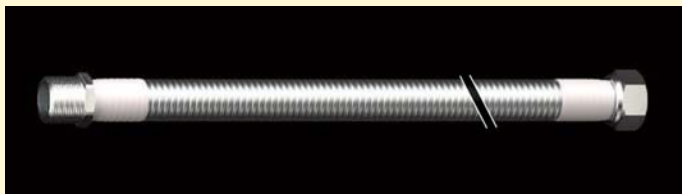

Art. GAS BASIC  
celonerezová plynová hadice  
R1/2" x G1/2"

objednací kód	délka [mm]	cena v Kč	balení
AZP.01.103.098.0500	500	410,-	1 / 1
AZP.01.103.098.1000	1000	410,-	1 / 1
AZP.01.103.098.1500	1500	620,-	1 / 1
AZP.01.103.098.2000	2000	990,-	1 / 1

### GAS BASIC

- nerezové koncovky přivařené k nerezovému vlnovci
- SteelProtect™ opláštění brání kontaktu s agresivními látkami, např. čistícími prostředky
- tlak - pitná voda 10 bar, plyn 1 bar
- splňuje požadavky norem ČSN EN 1775, ČSN EN 10380, TGP 70401



STEEL  
PROTECT™

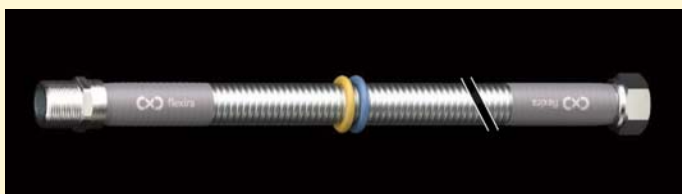

Art. GAS STANDARD  
celonerezová plynová hadice s otočnou koncovkou  
R1/2" x G1/2"

objednací kód	délka [mm]	cena v Kč	balení
AZP.01.103.105.0500	500	410,-	1 / 1
AZP.01.103.105.1000	1000	620,-	1 / 1
AZP.01.103.105.1500	1500	820,-	1 / 1
AZP.01.103.105.2000	2000	1.290,-	1 / 1

### GAS STANDARD

- nerezové koncovky přivařené k nerezovému vlnovci
- SteelProtect™ opláštění brání kontaktu s agresivními látkami, např. čistícími prostředky
- bezpečná otočná koncovka
- 5 let záruka
- tlak - pitná voda 10 bar, plyn 1 bar
- splňuje požadavky norem ČSN EN 1775, ČSN EN 10380, TGP 70401



5 LET  
ZÁRUKA



STEEL  
PROTECT™



OTOČNÁ  
KONCOVKA



Art. GAS PREMIUM  
celonerezová plynová hadice včetně bezpečnostního rychlouzávěru  
R1/2" x G1/2"

objednací kód	délka [mm]	cena v Kč	balení
AZP.01.103.645.0500	500	1.160,-	1 / 1
AZP.01.103.645.1000	1000	1.360,-	1 / 1
AZP.01.103.645.1500	1500	1.560,-	1 / 1
AZP.01.103.645.2000	2000	1.760,-	1 / 1

### GAS PREMIUM

- nerezové koncovky přivařené k nerezovému vlnovci
- SteelProtect™ opláštění brání kontaktu s agresivními látkami, např. čistícími prostředky
- profil FlexiWave™ zajišťuje maximální ohebnost
- nerezový opleť pro maximální mechanickou ochranu
- bezpečná otočná koncovka
- bezpečnostní rychlouzávěr s tepelnou pojistkou
- 10 let záruka
- tlak - plyn 0,5 bar
- CE certifikát



10 LET  
ZÁRUKA



TEPELNÁ  
POJISTKA



STEEL  
PROTECT™



OTOČNÁ  
KONCOVKA



CE

### PRÉMIOVÉ PŘIPOJENÍ S BEZPEČNOSTNÍM RYCHLOUZÁVĚREM

Bezpečnostní rychlouzávěr umožňuje rychlé odpojení hadice jednoduchým pootočením rukojeti  
1 - připojíte nasazením bajonetu, 2 - pootočením zafixujete, 3 - dotočením otevřete uzávěr plynu



**Art. AZF.TR.316**  
nerezové ohebné trubky AISI 316  
Flexira xConnect System  
s ochranným opláštěním  
(možnosti délek 5, 30 a 60 m)

objednací kód	provedení	cena v Kč / m	balení
AZF.TR.316.08	3/8" DN 8	252,-	5 m
AZF.TR.316.12	1/2" DN 12	293,-	5 m
AZF.TR.316.16	3/4" DN 16	335,-	5 m
AZF.TR.316.20	1" DN 20	419,-	5 m
AZF.TR.316.25	1 1/4" DN 25	504,-	5 m



**Art. AZF.OH.ŽL**  
chránička trubky  
Flexira xConnect System  
žlutá

objednací kód	provedení	cena v Kč / m	balení
AZF.OH.ŽL.12	1/2" DN 12	22,50	50
AZF.OH.ŽL.16	3/4" DN 16	29,00	50
AZF.OH.ŽL.20	1" DN 20	35,50	50
AZF.OH.ŽL.25	1 1/4" DN 25	48,00	50



**Art. AZF.MT**  
matice Flexira xConnect System  
T&O (lisovaný i O-kroužek systém)

objednací kód	provedení	cena v Kč	balení
AZF.MT.08	G 3/8" DN 8	27,90	10
AZF.MT.12	G 1/2" DN 12	34,40	10
AZF.MT.16	G 3/4" DN 16	42,90	10
AZF.MT.20	G 1" DN 20	71,40	10
AZF.MT.25	G 1 1/4" DN 25	139,00	10



**Art. AZF.VZ**  
mosazný přechod  
Flexira xConnect System  
s vnějším závitem

objednací kód	provedení	cena v Kč	balení
AZF.VZ.08	G 3/8" DN 8	28,50	10
AZF.VZ.12	G 1/2" DN 12	35,70	10
AZF.VZ.16	G 3/4" DN 16	42,80	10
AZF.VZ.20	G 1" DN 20	71,50	10
AZF.VZ.25	G 1 1/4" DN 25	143,00	10



**Art. AZF.TE**  
ploché těsnění  
Flexira xConnect System

objednací kód	provedení	cena v Kč	balení
AZF.TE.08	3/8" DN 8	4,40	10
AZF.TE.12	1/2" DN 12	4,40	10
AZF.TE.16	3/4" DN 16	5,50	10
AZF.TE.20	1" DN 20	5,50	10
AZF.TE.25	1 1/4" DN 25	7,60	10



**Art. AZF.PROFISADA**  
lis Flexira xConnect System T120  
(lis + čelisti)  
v kovovém kufru  
(neobsahuje řezák)

objednací kód	provedení	cena v Kč	balení
AZF.PROFISADA		7.990,-	1



**Art. AZF.REZAK**  
řezák pro trubky  
Flexira xConnect System

objednací kód	provedení	cena v Kč	balení
AZF.REZAK		1.250,-	1

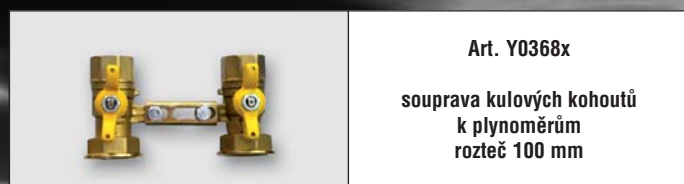

**Art. Y0368x**  
souprava kulových kohoutů  
k plynůměrům  
rozteč 100 mm

objednáací kód	provedení	cena v Kč	balení
Y03684	3/4" x 1"1/4	1.350,-	1 / 25
Y03682	1" x 1"1/4	1.550,-	1 / 25

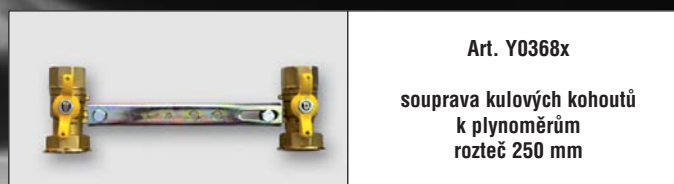

**Art. Y0368x**  
souprava kulových kohoutů  
k plynůměrům  
rozteč 250 mm

objednáací kód	provedení	cena v Kč	balení
Y03685	3/4" x 1"1/4	1.350,-	1 / 25
Y03683	1" x 1"1/4	1.550,-	1 / 25



**Art. KHS.EKB10**  
regulátor tlaku plynu EKB-10  
se šroubením

objednáací kód	provedení	cena v Kč	balení
KHS.EKB10	12 m <sup>3</sup> / h	2.990,-	1
KHS.EKB25	25 m <sup>3</sup> / h	4.590,-	1

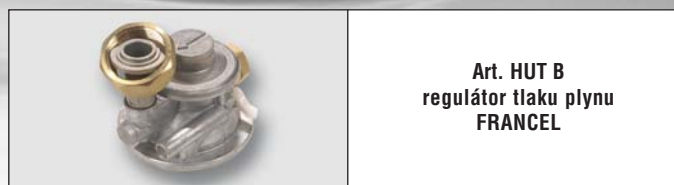

**Art. HUT B**  
regulátor tlaku plynu  
FRANCEl

objednáací kód	provedení	cena v Kč	balení
HUT.B.06	6 m <sup>3</sup> / h	3.590,-	1
HUT.B.10	10 m <sup>3</sup> / h	4.990,-	1
HUT.B.25	25 m <sup>3</sup> / h	7.790,-	1



**Art. 451**  
mosazné šroubení  
k plynůměrům

objednáací kód	provedení	cena v Kč	balení
451	1" 1/4 x 1"	135,-	10 / 100



**Art. HUT 3659**  
vstupní koleno 1/2"  
k regulátoru FRANCEl

objednáací kód	provedení	cena v Kč	balení
HUT.3659	1/2"	139,-	1 / -



# ▶ Kapitola 13



## Systemy rozvodů EUROTIS

- 186 systém rozvodů vody EUROTIS
- 188 systém rozvodů plynu EUROGAS
- 190 nářadí pro montáž

2018

# EUROTIS / EUROGAS

ZÁRUKA KVALITY

## kompletní certifikovaný systém rozvodů vody, plynu, topení a solárních instalací

Systém nerezových ohebných vlnocových trubek **EUROTIS/EUROGAS** je určen ke kompletním domovním instalacím plynu – od HUP ke spotřebiči. Veškeré požadavky pro navrhování, projektování, montáž a instalaci, zkoušky a následné uvádění do provozu jsou uvedeny v nové podnikové technické normě PTN 704 04, která vstoupila v platnost 1.5.2009.

Systém EUROGAS obsahuje všechny potřebné tvarovky, matice, adaptéry, těsnění a trubky se žlutým potahem ke kompletní instalaci. Je bezpodmínečně nutné použít vždy pouze produkty **EUROGAS** a vhodné nářadí **EUROTIS**. Provádění záměn jednotlivých částí systému za výrobky jiných firem je nepřipustné!

**Upozornění: Projektování, montáž a instalaci systému mohou provádět pouze osoby, kteří absolvovali školení ČSTZ nebo dodavatele a vlastní osvědčení o proškolení!**

Dále je systém **EUROTIS** určen pro domovní rozvody pitné vody, TUV a topení (trubka bez žlutého potahu) a také pro instalaci solárních systémů (dvojitá trubka v izolaci).

### Výhody:

- bezpečná, snadná a rychlá instalace
- minimum omezení použití v budovách z požárního hlediska (proti Al-Pex rozvodům)
- minimální množství spojů a tím možnost vedení i v nepřístupných místech (proti Cu rozvodům)

**Značení:** TFA - voda, TFG - plyn, UNI - voda + plyn

Kompletní návody na montáž a instalaci systému **EUROTIS** najdete na [www.rubidea.cz](http://www.rubidea.cz).



Art. Y43xxx  
trubka TFA  
pro rozvody vody a topení

objednací kód	provedení	Kč / m	Kč / bal.	balení
Y43543	3/8" DN10	170,-	510,-	3 m
Y43419	3/8" DN10	170,-	5.100,-	30 m
Y43413	1/2" DN12	216,-	864,-	4 m
Y43420	1/2" DN12	216,-	6.480,-	30 m
Y43422	1/2" DN12	216,-	10.800,-	50 m
Y43414	3/4" DN15	265,-	1.060,-	4 m
Y43421	3/4" DN15	265,-	7.950,-	30 m
Y43423	3/4" DN15	265,-	13.250,-	50 m
Y43416	1" DN20	362,-	1.810,-	5 m
Y43415	1" DN20	362,-	10.860,-	30 m
Y43424	1" DN20	362,-	18.100,-	50 m
Y43456	1"1/4 DN25	508,-	12.700,-	25 m
Y43458	1"1/4 DN25	508,-	25.400,-	50 m



Art. Y540xx  
trubka DUAL SUN SET solar  
s elektrickým 4-žilovým kabelem

objednací kód	provedení	Kč / m	Kč / bal.	balení
Y54000	3/4" DN15	759,-	7.590,-	10 m
Y54001	3/4" DN15	759,-	11.385,-	15 m
Y54002	3/4" DN15	759,-	18.975,-	25 m
Y54003	3/4" DN15	759,-	37.950,-	50 m
Y54010	1" DN20	759,-	7.590,-	10 m
Y54011	1" DN20	759,-	11.385,-	15 m
Y54012	1" DN20	759,-	18.975,-	25 m
Y54013	1" DN20	759,-	37.950,-	50 m
Y54020	1"1/4 DN25	1.015,-	10.150,-	10 m
Y54021	1"1/4 DN25	1.015,-	15.225,-	15 m
Y54022	1"1/4 DN25	1.015,-	25.375,-	25 m
Y54023	1"1/4 DN25	1.015,-	50.750,-	50 m



Art. Y434xx  
matice TFA včetně těsnění  
KLINGERSIL (250°C)  
ISO 228

objednací kód	provedení	cena v Kč	balení
Y43430	G 3/8"	20,50	10
Y43431	G 1/2"	28,50	10
Y43432	G 3/4"	41,50	10
Y43429	G 1"	72,50	10
Y43425	G 1"1/4	124,00	10



Art. Y434xx  
matice TFA redukováná  
včetně těsnění  
CENTELLEN (200°C)  
ISO 228

objednací kód	provedení	cena v Kč	balení
Y43426	G 1/2" - 3/8" DN10	39,00	10
Y43433	G 3/4" - 1/2" DN12	58,00	10
Y43428	G 1" - 3/4" DN15	90,00	10
Y43427	G 1"1/4 - 1" DN20	175,00	10



**Art. Y5406x**  
přechodka na vnější závit pro trubku TFA  
(voda, topení, solár)

objednací kód	provedení	cena v Kč	balení
Y54063	1/2" DN12	162,-	10
Y54060	3/4" DN15	182,-	10
Y54061	1" DN20	360,-	10
Y54062	1"1/4 DN25	660,-	10



**Art. Y540xx**  
přechodka na vnitřní závit pro trubku TFA  
(voda, topení, solár)

objednací kód	provedení	cena v Kč	balení
Y54069	1/2" DN12	171,-	10
Y54070	3/4" DN15	218,-	10
Y54071	1" DN20	340,-	10
Y54072	1"1/4 DN25	480,-	10



**Art. Y5454x**  
spojovací vsuvka TFA trubek  
(voda, topení, solár)

objednací kód	provedení	cena v Kč	balení
Y54540	1/2" DN12	205,-	10
Y54541	3/4" DN15	262,-	10
Y54542	1" DN20	430,-	10
Y54543	1"1/4 DN25	800,-	10



**Art. Y540xx**  
přechodka trubky TFA na Cu trubku  
(voda, topení, solár)

objednací kód	provedení	cena v Kč	balení
Y54089	1/2" DN12, 15 mm	225,-	10
Y54090	3/4" DN15, 18 mm	262,-	10
Y54091	1" DN20, 25 mm	420,-	10
Y54092	1"1/4 DN25, 28 mm	920,-	10



**Art. Y5405x**  
náhradní ploché těsnění  
KLINGERSIL pro matky TFA  
(tloušťka 2 mm, 250°C)

objednací kód	provedení	cena v Kč	balení
Y54050	3/8" DN10	1,70	10
Y54051	1/2" DN12	4,10	10
Y54052	3/4" DN15	5,90	10
Y54053	1" DN20	7,70	10
Y54054	1"1/4 DN25	11,90	10



**Art. Y434xx**  
náhradní ploché těsnění  
CENTELLEN  
pro redukované matky TFA  
(tloušťka 2 mm, 200°C)

objednací kód	provedení	cena v Kč	balení
Y43439	3/8" x 1/2"	10,50	10
Y43440	1/2" x 3/4"	16,70	10
Y43441	3/4" x 1"	24,90	10
• Y43442	1" x 1"1/4	53,90	10



Art. Y43xxx  
trubka TFG  
pro rozvody plynu

objednáací kód	provedení	Kč / m	Kč / bal.	balení
Y43481	1/2" DN 12	276,-	1.380,-	5 m
Y43482	1/2" DN 12	276,-	2.760,-	10 m
Y43510	1/2" DN 12	276,-	13.800,-	50 m
Y43483	3/4" DN 15	358,-	1.790,-	5 m
Y43484	3/4" DN 15	358,-	3.580,-	10 m
Y43511	3/4" DN 15	358,-	17.900,-	50 m
Y43520	1" DN 20	538,-	2.690,-	5 m
Y43521	1" DN 20	538,-	5.380,-	10 m
Y43522	1" DN 20	538,-	26.900,-	50 m
Y43523	1"1/4 DN 25	655,-	3.275,-	5 m
Y43524	1"1/4 DN 25	655,-	6.550,-	10 m
Y43525	1"1/4 DN 25	655,-	32.750,-	50 m



Art. Y43xxx  
matice TFG pro plyn  
vč. těsnění z NBR  
ISO 228

objednáací kód	provedení	cena v Kč	balení
Y43491	G 1/2"	31,50	1 / 10
Y43492	G 3/4"	45,60	1 / 10
Y43533	G 1"	77,00	1 / 10
Y43534	G 1"1/4	113,00	1 / 10



Art. Y4356x  
redukována matice TFG pro plyn  
vč. těsnění z NBR pryže  
ISO 228

objednáací kód	provedení	cena v Kč	balení
Y43565	G 3/4" - 1/2" DN12	77,-	1 / 10
Y43566	G 1" - 3/4" DN15	118,-	1 / 10
Y43567	G 1"1/4 - 1" DN20	167,-	1 / 10

NOVÉ PŘEVEDENÍ



Art. Y5442x  
přechodka na vnější závit pro trubku TFG  
(plyn)

objednáací kód	provedení	cena v Kč	balení
Y54420	1/2" DN12	182,-	10
Y54421	3/4" DN15	209,-	10
Y54422	1" DN20	416,-	10
Y54423	1"1/4 DN25	647,-	10

NOVÉ PŘEVEDENÍ



Art. Y5452x  
přechodka na vnitřní závit pro trubku TFG  
(plyn)

objednáací kód	provedení	cena v Kč	balení
Y54521	1/2" DN12	242,-	10
Y54522	3/4" DN15	230,-	10
Y54523	1" DN20	420,-	10
Y54524	1"1/4 DN25	580,-	10



Art. Y435xx  
černé ploché těsnění  
z NBR pryže  
pro plynovou matici TFG  
(tloušťka 2 mm)

objednáací kód	provedení	cena v Kč	balení
Y43558	1/2"	4,30	1 / 10
Y43559	3/4"	4,50	1 / 10
Y43560	1"	6,50	1 / 10
Y43561	1"1/4	8,10	1 / 10

**NOVÉ PROVEDENÍ****Art. Y434xx**vsuvka spojovací UNI ŠŠ  
ISO 228

objednávací kód	provedení	cena v Kč	balení
Y43496	G 1/2"	67,-	10
Y43497	G 3/4"	99,-	10
Y43466	G 1"	198,-	5
Y43467	G 1 1/4"	368,-	5

**Art. Y540xx**spojka trubek UNI  
s vnějším závitem G  
ISO 228  
(použití spolu s převlečnou matkou)

objednávací kód	provedení	cena v Kč	balení
Y54039	DN10, 3/8" VODA	31,-	10
Y54040	DN12, 1/2" VODA	43,-	10
Y54041	DN12, 1/2" PLYN	44,-	10
Y54042	DN15, 3/4" VODA, PLYN	67,-	10
Y54043	DN20, 1" VODA, PLYN	133,-	5
Y54044	DN25, 1 1/4" VODA, PLYN	230,-	5

**Art. Y5410x**redukována vsuvka UNI ŠŠ  
ISO 7R / ISO 228

objednávací kód	provedení	cena v Kč	balení
Y54100	R 1/2" x G 3/4"	118,-	1 / 10
Y54101	R 3/4" x G 1"	208,-	1 / 5
Y54102	R 1" x G 1 1/4"	349,-	1 / 5

**Art. Y5409x**redukováný přechod UNI ŠM  
s vnitřním závitem  
vnější ISO 228 / vnitřní ISO 7Rp

objednávací kód	provedení	cena v Kč	balení
Y54095	G 3/4" x Rp 1/2"	98,-	1 / 10
Y54096	G 1" x Rp 3/4"	131,-	1 / 5
Y54097	G 1 1/4" x Rp 1"	294,-	1 / 5

**Art. Y434xx**vsuvka přechodová UNI ŠŠ  
ISO 228 / ISO 7R

objednávací kód	provedení	cena v Kč	balení
Y43494	G 1/2" x R 1/2"	71,-	10
Y43495	G 3/4" x R 3/4"	105,-	10
Y43468	G 1" x R 1"	242,-	5
Y43469	G 1 1/4" x R 1 1/4"	467,-	5

**Art. Y434xx**přechod UNI ŠM  
vnější ISO 228 / vnitřní ISO 7Rp

objednávací kód	provedení	cena v Kč	balení
Y43498	G 1/2" x Rp 1/2"	91,-	10
Y43499	G 3/4" x Rp 3/4"	162,-	10
Y43470	G 1" x Rp 1"	243,-	5
Y43471	G 1 1/4" x Rp 1 1/4"	373,-	5

**Art. Y435xx**T-kus ŠŠŠ UNI  
ISO 228

objednávací kód	provedení	cena v Kč	balení
Y43504	1/2" x 1/2" x 1/2"	183,-	1
Y43503	3/4" x 1/2" x 1/2"	183,-	1
Y43502	3/4" x 3/4" x 1/2"	188,-	1
Y43501	3/4" x 1/2" x 3/4"	207,-	1
Y43500	3/4" x 3/4" x 3/4"	220,-	1
Y43516	1" x 1" x 1"	438,-	1
Y43517	1 1/4" x 1 1/4" x 1 1/4"	720,-	1

**Art. Y5411x**nástěnka UNI  
ISO 228

objednávací kód	provedení	cena v Kč	balení
Y54115	1/2"	139,-	1
Y54116	3/4"	223,-	1
Y54117	1/2" x 3/4"	198,-	1



Art. Y43392  
držák DIMA 60DB  
1/2" plyn – 3/4" voda, plyn

objednávací kód	provedení	cena v Kč	balení
Y43392	1/2" – 3/4"	660,-	1



Art. Y43535  
držák DIMA 60DB  
1" – 1 1/4" voda, plyn

objednávací kód	provedení	cena v Kč	balení
Y43535	1" – 1 1/4"	660,-	1

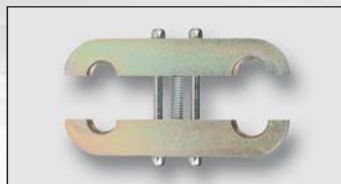

Art. Y43393  
držák DIMA 60DB  
3/8" – 1/2" voda

objednávací kód	provedení	cena v Kč	balení
Y43393	3/8" – 1/2"	660,-	1



Art. Y43406  
řezák TGL035 trubkový  
pro dimenze 3/8" – 1 1/4"

objednávací kód	provedení	cena v Kč	balení
Y43406	3/8" – 1 1/4"	1.520,-	1

**NOVINKA**



Art. Y43386  
lisovací adaptér pro lisování trubek TFA a TFG  
pro použití (spolu s držáky DIMA) v radiálních lisech  
(nelze pro MINI pressy)

objednávací kód	provedení	cena v Kč	balení
Y43386	DN10 – DN25	5.490,-	1

**Postup vytvoření dosedací plochy na trubkách Eurotis**

1. Řezákem Eurotis přerežte trubku mezi vlnkami.  
U trubek určených pro plyn odstraňte ochranou vrstvu na konci trubky v délce osmi vlnek.
2. Navlečte správně otočenou matici na trubku.  
Trubku vložte do držáku tak, aby z něj vyčnívaly dvě vlnky.
3. Vložte držák s trubkou do adaptéru lisu.  
Zalisujte podle instrukcí výrobce lisu.
4. Vytáhněte držák s trubkou z lisu a důkladně zkontrolujte provedení dosedací plochy.



Art. Y43395  
VGKIT 60DB - souprava obsahující:  
trubkový ruční lis 60DB s vyměnitelnou hlavou,  
držák DIMA 60DB pro trubky DN12 (1/2") DN15 (3/4") pro vodu,  
řezák trubek DN 3/8" – 1"  
20 ks 1/2" a 3/4" matic s těsněním pro vodu a solar

objednávací kód	provedení	cena v Kč	balení
Y43395		5.390,-	1



Art. Y43402  
ruční lis 60DB DN10-25

objednávací kód	provedení	cena v Kč	balení
Y43402	3/8" – 1 1/4"	1.790,-	1

# ► Kapitola 14



## Ventily a baterie MCM

- 192 samouzavírací ventily a baterie MCM stojánkové
- 195 samouzavírací ventily a baterie MCM nástěnné
- 200 samouzavírací pedálové ventily MCM
- 201 výtoková ramínka
- 202 náhradní díly k ventilům

2018

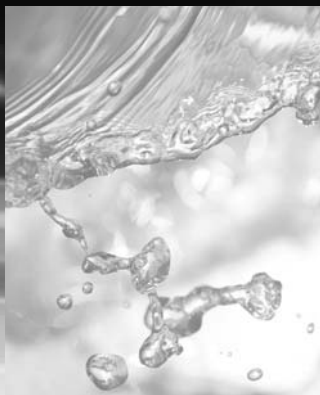

Novinkou v naší nabídce je sortiment samouzavíracích ventilů a baterií italské firmy MCM. Firma MCM je výrobcem časových a pedálových ventilů více jak 20 let. Díky dlouhým zkušenostem ve výrobě umožňují nabídnout záruku 15 let na eventuální vady vzniklé při výrobě jednotlivých ventilů a jejich vnitřních komponentů. Záruka je ovšem platná pouze v případě dodržení všech podmínek uvedených v záručních listech a návodech k montáži a v případě vody zbavené veškerých nečistot. Proto také doporučujeme našim zákazníkům používat roháčky s filtrem na zachytávání těchto nečistot. Většina ventilů MCM je vybavena kartušemi s jednoduchým regulováním doby výtoku pomocí přiloženého imbusového klíče.

Různé testy životnosti dokázali, že kartuše MCM vydrží více než 600.000 cyklů.

Jednotlivé materiály použité k výrobě kartuše jsou pečlivě kontrolovány. Veškeré vnitřní komponenty jsou vyrobené ze speciálního materiálu **ACETAL anticalcare**, ačkoliv se zdají být z obyčejného plastu, a jsou vhodné pro styk s pitnou vodou. Kartuše je samočistící a obsahuje vnitřní filtr pro zachytávání hrubších nečistot.

Správné používání spolu s instalací přívodního filtru umožňuje dlouhodobou a správnou funkčnost ventilu.  
**Pracovní tlak vody: min 0,1 bar, max 3,0 bar.**

### art. MCM.2013

stojánková umyvadlová směšovací samouzavírací baterie s plynule regulovatelnou dobou výtoku 0-55 sekund

s plynulým nastavením teploty (otočnou ovládací olivou) a s přípojovacími hadičkami a zpětnými klapkami

perlátor odolný proti vandalům (odmontovatelný pouze přiloženým speciálním klíčem)

## samouzavírací baterie



**15 LET  
ZÁRUKA**

### art. MCM.9091B

stojánková umyvadlová samouzavírací baterie s plynule regulovatelnou dobou výtoku 0-55 sekund, s vrchním otočným ramínkem

## snadné ovládání



objednací kód	provedení	cena v Kč	balení
MCM.2013	chrom	4.290,-	1
MCM.9091B	chrom	2.290,-	1





objednávací kód	provedení	cena v Kč	balení
MCM.9001A	chrom	1.120,-	1

**art. MCM.9001A**

stojánkový umyvadlový samouzavírací ventil s plynule regulovatelnou dobou výtoku 0-55 sekund



objednávací kód	provedení	cena v Kč	balení
MCM.9007	chrom	2.150,-	1

**art. MCM.9007**

stojánková umyvadlová směšovací samouzavírací baterie s plynule regulovatelnou dobou výtoku 0-55 sekund

s plynulým nastavením teploty (páčkou) a s přípojovacími hadičkami a zpětnými klapkami

# úspora vody



**art. MCM.9020**

ruční směšovací ventil 1/2" se zpětnými klapkami

objednávací kód	provedení	cena v Kč	balení
MCM.9020	chrom	450,-	1

**15 LET ZÁRUKA**



# snadné ovládání

art. **MCM.9053**

stojánkové samouzavírací pítko  
na studenou vodu

objednací kód	provedení	cena v Kč	balení
MCM.9053	chrom	890,-	1

**15 LET  
ZÁRUKA**

art. **MCM.9054**

stojánkové samouzavírací pítko  
na studenou vodu  
s otočným ramínkem

# úspora vody



objednací kód	provedení	cena v Kč	balení
MCM.9054	chrom	1.190,-	1



**art. MCM.9003S**

nástěnný umyvadlový samouzavírací ventil  
s plynule regulovatelnou dobou výtoku 0-55 sekund

objednávací kód	provedení	cena v Kč	balení
MCM.9003S	chrom	990,-	2
MCM.9003P	chrom	1.130,-	2



**art. MCM.9003P**

dtto s prodlouženým tělem



**art. MCM.9030**

nástěnná umyvadlová samouzavírací ventil  
s otočným ramínkem 165 mm  
s plynule regulovatelnou dobou  
výtoku 0-55 sekund

## samouzavírací baterie



**art. MCM.9092**

nástěnná umyvadlová směšovací  
samouzavírací baterie  
s regulátorem průtoku,  
zpětnými klapkami a s plynule  
regulovatelnou dobou výtoku 0-55 sekund  
(regulace teploty pootočením olivy)  
s otočným ramínkem 165 mm

objednávací kód	provedení	cena v Kč	balení
MCM.9030	chrom	1.140,-	1

**15 LET  
ZÁRUKA**

objednávací kód	provedení	cena v Kč	balení
MCM.9092	chrom	2.890,-	1



**art. MCM.9006**

nástěnný sprchový samouzavírací ventil  
s plynule regulovatelnou dobou výtoku 0-55 sekund



**art. MCM.9005**

vestavná sprchová samouzavírací baterie  
s plynule regulovatelnou dobou výtoku 0-55 sekund  
MCM.9005 - SHOWER - použití pro sprchy  
MCM.9005 - URINAL - použití pro pisoáry

objednací kód	provedení	cena v Kč	balení
MCM.9005-SHOWER	chrom	1.130,-	1
MCM.9005-URINAL	chrom	1.130,-	1
MCM.9006	chrom	1.130,-	1

**art. MCM.9035**

nástěnný sprchový samouzavírací  
ventil ovládaný řetízkem  
(standardní doba výtoku 15-25 sekund)



objednací kód	provedení	cena v Kč	balení
MCM.9035	chrom	1.490,-	1

**15 LET  
ZÁRUKA**



**art. MCM.9004AS**

nástěnná samouzavírací sprchová baterie  
s pevnou sprchovou tyčí a koncovkou  
a s plynule regulovatelnou dobou  
výtoku 0-55 sekund  
napojení tyče 1/2" svěrná matice  
délka tyče 94 cm (zkracovatelná)



**art. MCM.9008**

nástěnná sprchová směšovací  
samouzavírací baterie (rozeč 150 mm)  
s regulátorem průtoku  
a zpětnými klapkami, s pevnou  
sprchovou tyčí a koncovkou,  
s plynule regulovatelnou dobou  
výtoku 0-55 sekund  
(regulace teploty pootočením olivy)  
napojení tyče 1/2" svěrná matice  
délka tyče 94 cm (zkracovatelná)

**úspora  
vody**

objednací kód	provedení	cena v Kč	balení
MCM.9004AS	chrom	2.990,-	1
MCM.9008	chrom	4.790,-	1
MCM.9008SC	bez tyče a výtoku	2.890,-	1

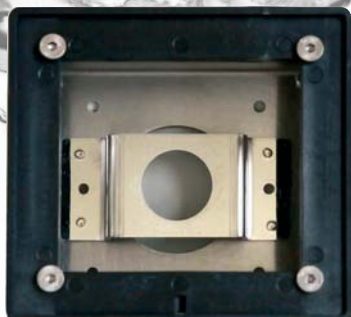

**art. MCM.9905**

nerezový box pro sprchové baterie  
s možností vyrovnání polohy  
krycí destičky v rozsahu 0-5 mm  
rozměr: 95 x 105 mm  
hloubka: 70 mm

**art. MCM.9905C**

nerezový box pro sprchové baterie  
se sprchovou baterií (art. 9005),  
s plynule regulovatelnou  
dobou výtoku 0-55 sekund

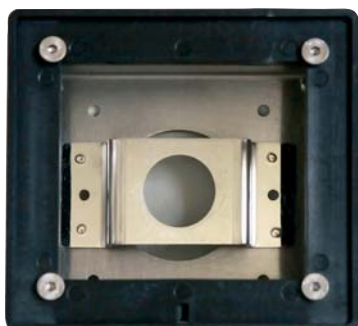

**art. MCM.9985**

nerezový box pro sprchové baterie  
s možností vyrovnání polohy  
krycí destičky v rozsahu 0-5 mm  
rozměr: 95 x 105 mm  
hloubka: 70 mm

**15 LET  
ZÁRUKA**

**art. MCM.9985C**

nerezový box pro sprchové baterie  
se směšovací sprchovou baterií (art. 9085)  
se zpětnými klapkami, s vestavným filtrem  
a s plynule regulovatelnou dobou  
výtoku 0-55 sekund  
(regulace teploty pootočením olivy)



objednávací kód	provedení	cena v Kč	balení
MCM.9905	chrom	1.990,-	1
MCM.9905C	chrom	3.320,-	1
MCM.9985	chrom	1.990,-	1
MCM.9985C	chrom	3.320,-	1



objednáací kód	provedení	cena v Kč	balení
MCM.9085	chrom	2.390,-	1

**art. MCM.9085**

vestavná směšovací samouzavírací baterie s plynule regulovatelnou dobou výtoku 0-55 sekund

se zpětnými klapkami a vestavným filtrem (regulace teploty pootočením olivky)



objednáací kód	provedení	cena v Kč	balení
MCM.5000TI	chrom	5.390,-	1

**art. MCM.5000TI**

vestavná termostatická samouzavírací baterie s plynule regulovatelnou dobou výtoku 0-55 sekund

se zpětnými klapkami, s pojistkou proti opažení na teplotě 38°C

**15 LET ZÁRUKA**



# časové uzavírání



**art. MCM.5000PI**

vestavná směšovací samouzavírací baterie s plynule regulovatelnou dobou výtoku 0-55 sekund, plynulá regulace teploty pomocí keramické kartuše

objednáací kód	provedení	cena v Kč	balení
MCM.5000PI	chrom	4.990,-	1

### art. MCM.9004A

možnost použití art. MCM.9004 pro pisoár, při otočení pro sprchu (plynule regulovatelná doba výtoku 0-55 sekund)

variabilní délka 1/2" napojení do zdi 11-39 mm (regulace pomocí otočné krytky)



### art. MCM.9004

nástěnný pisoárový samouzavírací ventil kompletní, s plynule regulovatelnou dobou výtoku 0-55 sekund



objednávací kód	provedení	cena v Kč	balení
MCM.9004A	chrom	1.020,-	1
MCM.9004	chrom	1.190,-	1

# úspora vody

### art. MCM.9455

vestavný samouzavírací splachovací ventil pro WC, pracovní tlak 0,05-0,3 MPa, doba výtoku 3-5 sekund (při vyšším tlaku než 0,3 MPa je nutno použít redukční ventil)



objednávací kód	provedení	cena v Kč	balení
MCM.9455.020	chrom, 3/4"	1.590,-	1
MCM.9455.025	chrom, 1"	1.590,-	1

**15 LET ZÁRUKA**

### art. MCM.9458

nastavitelná výtoková trubice pro vestavné i venkovní splachovače; 3/4" a 1", chromovaná s přívzdušňovacími otvory

objednávací kód	provedení	cena v Kč	balení
MCM.9457.020	chrom, 3/4"	1.290,-	1
MCM.9457.025	chrom, 1"	1.290,-	1
MCM.9458.020	3/4" (23 a 25 mm)	590,-	1
MCM.9458.025	1" (27,5 a 30 mm)	590,-	1

### art. MCM.9457

nástěnný samouzavírací splachovací ventil pro WC, pracovní tlak 0,05-0,3 MPa, doba výtoku 3-5 sekund (při vyšším tlaku než 0,3 MPa je nutno použít redukční ventil)



**15 LET  
ZÁRUKA**

# úsporné **pedálové** ventily



## art. **MCM.9057**

jednopedálový ventil pro studenou nebo předmíchanou vodu, pro montáž na zeď nebo na podlahu (standardní doba výtoku po sešlápnutí 3 sekundy)

**univerzální použití na podlahu a zeď**  
pouhým otočením ovládací páky

objednávací kód	provedení	cena v Kč	balení
MCM.9057	chrom	1.490,-	1
MCM.9011	chrom	1.650,-	1

# snadné ovládání



## art. **MCM.9011**

jednopedálový směšovací samouzavírací ventil pro montáž na zeď nebo na podlahu, se zpětnými klapkami

**univerzální použití na podlahu a zeď**  
pouhým otočením ovládací páky





# výtokové trubice

## art. MCM.9013

pevné výtokové ramínko ze zdi

objednací kód	provedení	cena v Kč	balení
MCM.9013	chrom	709,-	1
MCM.9014	chrom	939,-	1



## art. MCM.9014

vrchní výtokové ramínko na umyvadlo



## art. MCM.9016

vrchní otočné výtokové ramínko na umyvadlo, výška 200 mm



## art. MCM.9015

vrchní otočné výtokové ramínko na umyvadlo

# dokonalé provedení

objednací kód	provedení	cena v Kč	balení
MCM.9015	chrom	1.290,-	5
MCM.9016	chrom	640,-	5
MCM.9017	chrom	260,-	5

## art. MCM.9017

otočné výtokové "S" ramínko, 1/2" pro art. 9030 a 9092, délka 165 mm



# sprchové koncovky



## art. MCM.6000

sprchová hlavice zajištěná proti odcizení, s nastavitelným úhlem výtoku 10-30°

## art. MCM.6001

sprchová hlavice s ochranou proti usazování vodního kamene



## art. MCM.6010

pevná sprchová tyč se sprchovou hlavici art. MCM.6001  
napojení tyče 1/2" svěrná matice  
délka tyče 94 cm (zkracovatelná)

## art. MCM.6000 SMALL

sprchová hlavice zajištěná proti odcizení



objednací kód	provedení	cena v Kč	balení
MCM.6000	chrom	1.330,-	1
MCM.6000SMALL	chrom	790,-	1
MCM.6001	chrom	590,-	1
MCM.6010	chrom	2.090,-	1



## art. MCM.102

náhradní mechanismus pro vestavný splachovací ventil (art. 9455)



## art. MCM.103TR

náhradní mechanismus pro samouzavírací ventily s plynule regulovatelnou dobou výtoku (art. 9001A, 9003P, 9003S, 9006, 9007, 9008, 9080, 9090, 9091B, 9092, 9083)



## art. MCM.103A

náhradní mechanismus pro pedálový ventil (art. 9057)

## art. MCM.102A

náhradní mechanismus pro nástěnný splachovací ventil (art. 9457)



## art. MCM.103ATR

náhradní mechanismus pro samouzavírací ventily s plynule regulovatelnou dobou výtoku (art. 9004, 9005, 9030)

objednací kód	provedení	cena v Kč	balení
MCM.102	chrom	690,-	1
MCM.102A	chrom	730,-	1
MCM.103A	chrom	630,-	1
MCM.103ATR	chrom	610,-	1
MCM.103TR	chrom	640,-	1
MCM.108TR	chrom	1.390,-	1



## art. MCM.108TR

náhradní mechanismus pro směšovací samouzavírací baterie s plynule regulovatelnou dobou výtoku (art. 9085, 9086)

# ▶ Kapitola 15



## Sifony a odpady

- 204 umyvadlové sifony a pilety
- 207 dřezové sifony a pilety
- 209 vanové a vaničkové sifony
- 211 pisoárové sifony
- 212 pračkové sifony a hadice
- 214 výlevky, izolace a těsnění
- 216 WC dopojení a WC sedátka
- 219 flexibilní dopojení a přivětrávací hlavice
- 221 podlahové vpustě
- 222 HT/KG tvarovky a příslušenství
- 224 sifony ke kondenzačním kotlům
- 225 kanalizační vpustě
- 226 odtokové žlaby I-DRAIN

2018

## Umyvadlové sifony

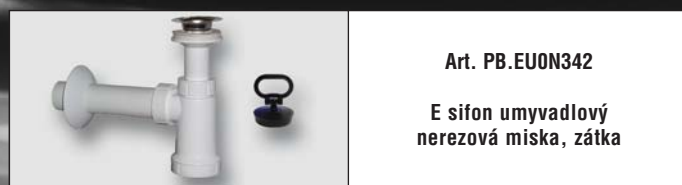

Art. PB.EU0N342  
E sifon umyvadlový  
nerezová miska, zátka

objednáací kód	provedení	cena v Kč	balení
PB.EU0N342	DN 40	99,-	1 / 25



Art. PB.EU1N342  
E sifon umyvadlový  
nerezová miska, pračkový vývod,  
zátka

objednáací kód	provedení	cena v Kč	balení
PB.EU1N342	DN 40	129,-	1 / 23



Art. PB.EU0N441  
sifon umyvadlový  
nerezová miska, zátka, řetízek

objednáací kód	provedení	cena v Kč	balení
PB.EU0N441	DN 40	125,-	1 / 20



Art. PB.EU1N441  
sifon umyvadlový  
nerezová miska, pračkový vývod  
zátka, řetízek

objednáací kód	provedení	cena v Kč	balení
PB.EU1N441	DN 40	155,-	1 / 18



Art. PB.EM05340  
E sifon, matka

objednáací kód	provedení	cena v Kč	balení
PB.EM05340	1"1/4, DN 40	69,-	1 / 30



Art. PB.EM15340  
E sifon, matka  
pračkový vývod

objednáací kód	provedení	cena v Kč	balení
PB.EM15340	1"1/4, DN 40	89,-	1 / 25



Art. PB.EM46440  
E sifon úsporný  
matka  
(vhodný typ redukce - viz str.217)

objednáací kód	provedení	cena v Kč	balení
PB.EM46440	1"1/2, DN 40	129,-	1 / 6



Art. PB.EM56440  
E sifon úsporný  
matka, pračkový vývod  
(vhodný typ redukce - viz str.217)

objednáací kód	provedení	cena v Kč	balení
PB.EM56440	1"1/2, DN 40	149,-	1 / 6



Art. VA.K31732  
sifon mosazný  
chrom

objednáací kód	provedení	cena v Kč	balení
VA.K31732	1"1/4, DN 32	429,-	1 / -



Art. VA.I04292  
prodloužení s O kroužkem  
pro mosazné sifony, 130 mm

objednáací kód	provedení	cena v Kč	balení
VA.I04292	DN 32	99,-	1 / 25



Art. PS.5306.CR  
sifon mosazný  
chrom

objednáací kód	provedení	cena v Kč	balení
PS5306.CR	1"1/4, DN 32	319,-	1 / 50

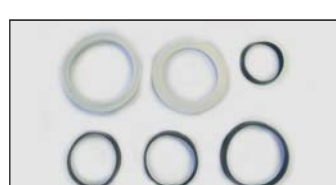

Art. PB.EU00000  
univerzální sada těsnění  
k umyvadlovým sifonům

objednáací kód	provedení	cena v Kč	balení
PB.EU00000		37,-	1 / -



## Umyvadlové sifony



Art. BON.05700T25K  
BON.05700T23K

sifon plastový  
(kovová matka)  
chrom

objednáací kód	provedení	cena v Kč	balení
BON.05700T25K7	1"1/4, DN 32	281,-	1 / 25
BON.05700T23K7	1"1/4, DN 40	355,-	1 / 25



Art. BON.2750AB32B  
BON.2750AB40B

sifon plastový

objednáací kód	provedení	cena v Kč	balení
BON.2750AB40B0	1"1/4, DN 40	160,-	1 / 25



Art. PB.EMP1530

odtoková trubka s odbočkou  
pro odpad pračky / myčky

objednáací kód	provedení	cena v Kč	balení
PB.EMP1530	1"1/4 x 32	37,-	1 / 10



Art. BON.0710AR54B 7

odtoková trubka s odbočkou  
pro odpad pračky/myčky  
(chrom)

objednáací kód	provedení	cena v Kč	balení
BON.0710AR54B7	1"1/4, DN 32	209,-	1 / 50



Art. PB.EMMP550

mezikus s odbočkou  
pro odpad pračky / myčky

objednáací kód	provedení	cena v Kč	balení
PB.EMMP550	1"1/4 x 1"1/4	46,-	1 / 30



Art. PB.EUV0000

umyvadlový  
výtokový ventil

objednáací kód	provedení	cena v Kč	balení
PB.EUV0000	1"1/4	49,-	1 / 25



Art. IS.5906

umyvadlový výtokový ventil  
s nerezovou mřížkou

objednáací kód	provedení	cena v Kč	balení
IS.5906	1"1/4	39,-	1 / 100



Art. M.5080

umyvadlová zástlepka  
ø 50 mm

objednáací kód	provedení	cena v Kč	balení
M.5080	chrom	59,-	1 / 240



## Umyvadlové sifony



Art. GJ.S008  
umyvadlový výtokový ventil  
CLICK-CLACK  
zátka velká

SNÍŽENÍ  
CENY

objednáací kód	provedení	cena v Kč	balení
GJ.S008	1"1/4	289,-	1 / 80



Art. GJ.S01A  
umyvadlový výtokový ventil  
CLICK-CLACK  
zátka malá

SNÍŽENÍ  
CENY

objednáací kód	provedení	cena v Kč	balení
GJ.S01A	1"1/4	259,-	1 / 80



Art. GJ.S023  
umyvadlový výtokový ventil  
CLICK-CLACK  
zátka velká

NOVINKA

objednáací kód	provedení	cena v Kč	balení
GJ.S023	1"1/4	239,-	1 / 80



Art. GJ.S022  
umyvadlový výtokový ventil  
CLICK-CLACK  
zátka malá

NOVINKA

objednáací kód	provedení	cena v Kč	balení
GJ.S022	1"1/4	209,-	1 / 80



Art. GJ.S017  
umyvadlový výtokový ventil  
CLICK-CLACK  
čtvercová zátka

SNÍŽENÍ  
CENY

objednáací kód	provedení	cena v Kč	balení
GJ.S017	1"1/4	309,-	1 / 80



Art. GJ.S019  
umyvadlová vpust' pevná  
s mřížkou  
pro umyvadla či umývátka  
bez přepadu

SNÍŽENÍ  
CENY

objednáací kód	provedení	cena v Kč	balení
GJ.S019	1"1/4	159,-	1 / 80



Art. GJ.S018  
umyvadlová vpust' pevná  
pro umyvadla či umývátka  
bez přepadu

SNÍŽENÍ  
CENY

objednáací kód	provedení	cena v Kč	balení
GJ.S018	1"1/4	239,-	1 / 80

Art. GJ.S.TESNENI 1  
náhradní těsnění zátky  
k výtokovým ventilům CLICK-CLACK (černé)











objednáací kód	provedení	cena v Kč	balení
GJ.S.TESNENI1	1"1/4	19,-	1 / -

Art. GJ.S.TESNENI 2  
náhradní těsnění spodního kusu  
k výtokovým ventilům CLICK-CLACK (bílé)

objednáací kód	provedení	cena v Kč	balení
GJ.S.TESNENI2	1"1/4	34,-	1 / -

Veškerý sortiment náhradních dílů k ventilům naleznete na [www.rubidea.cz](http://www.rubidea.cz)

## Dřezové sifony

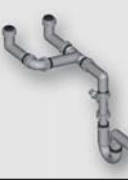
	Art. PB.ED00450 sifon dřezový				
<b>objednací kód</b>	<b>provedení</b>	<b>cena v Kč</b>	<b>balení</b>		
PB.ED00450	DN 50	133,-	1 / 8		
	Art. PB.ED10450 sifon dřezový pračkový vývod				
<b>objednací kód</b>	<b>provedení</b>	<b>cena v Kč</b>	<b>balení</b>		
PB.ED10450	DN 50	165,-	1 / 8		
	Art. PB.ED01450 sifon dřezový univerzální přepad zátka s řetízkiem				
<b>objednací kód</b>	<b>provedení</b>	<b>cena v Kč</b>	<b>balení</b>		
PB.ED01450	DN 50	249,-	1 / 6		
	Art. PB.ED11450 sifon dřezový pračkový vývod univerzální přepad zátka s řetízkiem				
<b>objednací kód</b>	<b>provedení</b>	<b>cena v Kč</b>	<b>balení</b>		
PB.ED11450	DN 50	265,-	1 / 6		
	Art. PB.ET00450 sifon dřezový				
<b>objednací kód</b>	<b>provedení</b>	<b>cena v Kč</b>	<b>balení</b>		
PB.ET00450	DN 50	299,-	1 / 8		
	Art. PB.ET10450 sifon dřezový pračkový vývod				
<b>objednací kód</b>	<b>provedení</b>	<b>cena v Kč</b>	<b>balení</b>		
PB.ET10450	DN 50	319,-	1 / 8		
	Art. PB.EM06340 E sifon, matka				
<b>objednací kód</b>	<b>provedení</b>	<b>cena v Kč</b>	<b>balení</b>		
PB.EM06340	1"1/2, DN 40	74,-	1 / 20		
	Art. PB.EM16450 E sifon, matka pračkový vývod				
<b>objednací kód</b>	<b>provedení</b>	<b>cena v Kč</b>	<b>balení</b>		
PB.EM16450	1"1/2, DN 40/50	105,-	1 / 20		
	Art. PB.EM06450 sifon 50, matka				
<b>objednací kód</b>	<b>provedení</b>	<b>cena v Kč</b>	<b>balení</b>		
PB.EM06450	1"1/2, DN 40/50	83,-	1 / 20		
	Art. PB.ED00000 univerzální sada těsnění k dřezovým sifonům				
<b>objednací kód</b>	<b>provedení</b>	<b>cena v Kč</b>	<b>balení</b>		
PB.ED00000		78,-	1 / 81 / -		
	Art. PB.ED60440, PB.ED70440 sifon dvoudřezový pro úsporu místa výškově a délkově stavitelný (70440 s pračkovým vývodem)				
<b>objednací kód</b>	<b>provedení</b>	<b>cena v Kč</b>	<b>balení</b>		
PD.ED60440	DN 40	439,-	1 / 1		
PD.ED70440	DN 40	455,-	1 / 1		
	Art. PB.ET50441, PB.ET51441 sifon pro úsporu místa výškově a délkově stavitelný 2x matka 1"1/2 (51441 s pračkovým vývodem)				
<b>objednací kód</b>	<b>provedení</b>	<b>cena v Kč</b>	<b>balení</b>		
PD.ET50441	DN 40	329,-	1 / 1		
PD.ET51441	DN 40	349,-	1 / 1		



## Dřezové sifony



Art. PB.EDV0000

dřezový  
výtokový ventil

objednáací kód	provedení	cena v Kč	balení
PB.EDV0000	1"1/2	54,-	1 / 25



Art. PB.EDVA000

dřezový  
výtokový ventil 115

objednáací kód	provedení	cena v Kč	balení
PB.EDVA000	1"1/2	255,-	1 / 20



Art. IS.0693

dřezový  
výtokový ventil

objednáací kód	provedení	cena v Kč	balení
IS.0693	1"1/2	49,-	1 / 200



Art. IS.0676

mezikus s odbočkou  
pro odpad pračky / myčky

objednáací kód	provedení	cena v Kč	balení
IS.0676	1"1/2 x 1"1/2	37,-	1 / 50



Art. IS.0694

dřezový výtokový ventil  
pračkový vývod, zátka

objednáací kód	provedení	cena v Kč	balení
IS.0694	1"1/2	79,-	1 / 100



Art. PB.EMMP660

mezikus s odbočkou  
pro odpad pračky / myčky

objednáací kód	provedení	cena v Kč	balení
PB.EMMP660	1"1/2 x 1"1/2	46,-	1 / 30

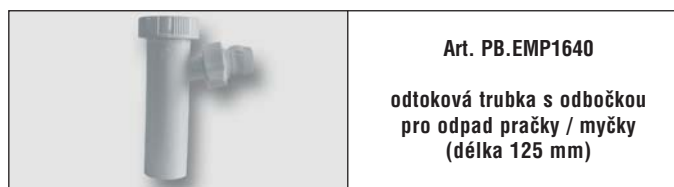

Art. PB.EMP1640

odtoková trubka s odbočkou  
pro odpad pračky / myčky  
(délka 125 mm)

objednáací kód	provedení	cena v Kč	balení
PB.EMP1640	1"1/2 x 40	41,-	1 / 10

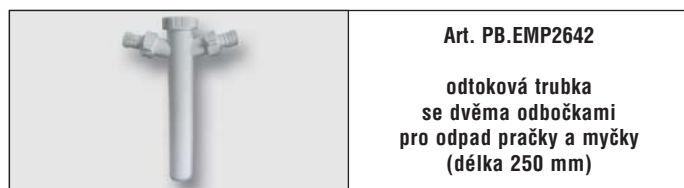

Art. PB.EMP2642

odtoková trubka  
se dvěma odbočkami  
pro odpad pračky a myčky  
(délka 250 mm)

objednáací kód	provedení	cena v Kč	balení
PB.EMP2642	1"1/2 x 40	74,-	1 / 10

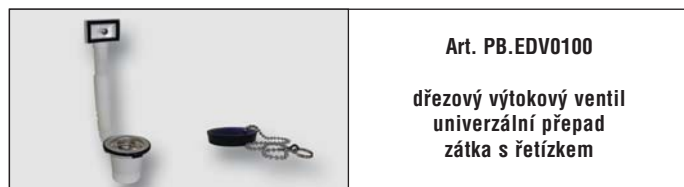

Art. PB.EDV0100

dřezový výtokový ventil  
univerzální přepad  
zátka s řetízkem

objednáací kód	provedení	cena v Kč	balení
PB.EDV0100	1"1/2	126,-	1 / 20

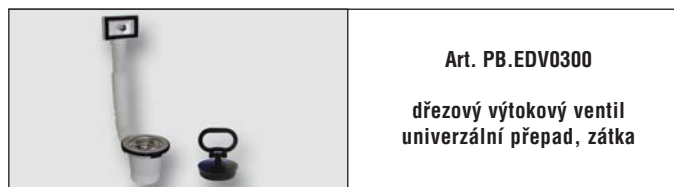

Art. PB.EDV0300

dřezový výtokový ventil  
univerzální přepad, zátka

objednáací kód	provedení	cena v Kč	balení
PB.EDV0300	1"1/2	113,-	1 / 10





## Vanové sifony



Art. IS 050.xx  
automatická vanová výpušť  
(ovládání a pileta z mosazi,  
přepadová trubice z plastu)  
DN 40

objednací kód	provedení	cena v Kč	balení
IS.050.55	L = 550 mm	490,-	1 / 20
IS.050.70	L = 700 mm	510,-	1 / 20
IS.050.90	L = 900 mm	660,-	1 / 20



Art. IS 033.xx  
automatická vanová výpušť  
s napouštěním přepadem  
(ovládání a pileta z mosazi,  
přepadová trubice z plastu)  
DN 40

objednací kód	provedení	cena v Kč	balení
IS.033.55	L = 550 mm	1.450,-	1 / -
IS.033.70	L = 700 mm	1.490,-	1 / -
IS.033.90	L = 900 mm	1.590,-	1 / -

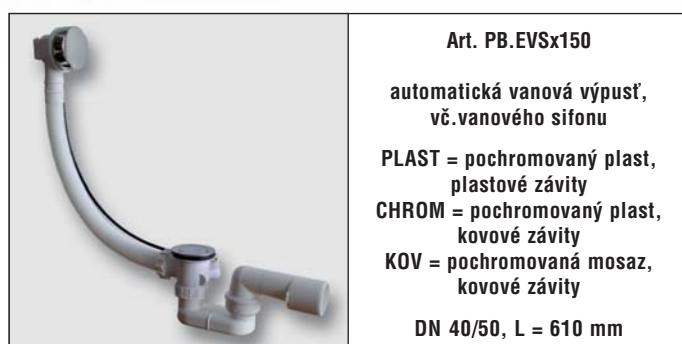

Art. PB.EVSx150  
automatická vanová výpušť,  
vč. vanového sifonu  
PLAST = pochromovaný plast,  
plastové závit  
CHROM = pochromovaný plast,  
kovové závit  
KOV = pochromovaná mosaz,  
kovové závit  
DN 40/50, L = 610 mm

objednací kód	provedení	cena v Kč	balení
PB.EVSE150	PLAST	460,-	1 / 8
PB.EVSC150	CHROM	495,-	1 / 8
PB.EVSO150	KOV	635,-	1 / 8



Art. PB.EV10000  
vanový výtokový ventil

objednací kód	provedení	cena v Kč	balení
PB.EV10000	1"1/2	62,-	1 / 25

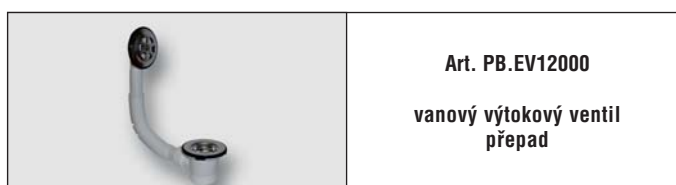

Art. PB.EV12000  
vanový výtokový ventil  
přepad

objednací kód	provedení	cena v Kč	balení
PB.EV12000	1"1/2	135,-	1 / 25



Art. PB.EV00040  
sifon vanový  
otočný

objednací kód	provedení	cena v Kč	balení
PB.EV00040	1"1/2, DN 40	57,-	1 / 20

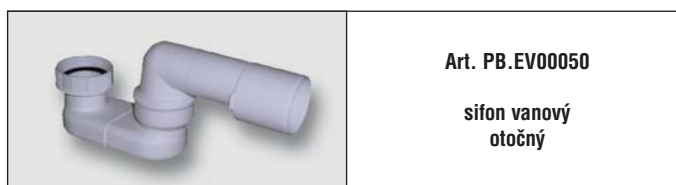

Art. PB.EV00050  
sifon vanový  
otočný

objednací kód	provedení	cena v Kč	balení
PB.EV00050	1"1/2, DN 40/50	57,-	1 / 20



Art. PB.EV11040  
sifon vanový  
přepad tvarový  
zátká s řetízku

objednací kód	provedení	cena v Kč	balení
PB.EV11040	1"1/2, DN 40	209,-	1 / 20



Art. PB.EV11050  
sifon vanový  
přepad tvarový  
zátká s řetízku

objednací kód	provedení	cena v Kč	balení
PB.EV11050	1"1/2, DN 40/50	215,-	1 / 20

## Sifony pro sprchové vaničky



Art. PB.EWN0540  
sifon vaničkový 50  
nerez

objednáací kód	provedení	cena v Kč	balení
PB.EWN0540	DN 40	205,-	1 / 15



Art. PB.EWN0640  
sifon vaničkový 60  
univerzální, nerez

objednáací kód	provedení	cena v Kč	balení
PB.EWN0640	DN 40	205,-	1 / 18



Art. PB.EWN0840  
sifon vaničkový 90  
nerez

objednáací kód	provedení	cena v Kč	balení
PB.EWN0840	DN 40	395,-	1 / 10



Art. PB.EWE0850  
sifon vaničkový 90  
Eco

objednáací kód	provedení	cena v Kč	balení
PB.EWE0850	DN 50	259,-	1 / 10



Art. PB.EV00741  
E sifon vaničkový  
zátka

objednáací kód	provedení	cena v Kč	balení
PB.EV00741	DN 40 (1"1/2)	117,-	1 / 16



Art. PB.EV00751  
E sifon vaničkový  
zátka

objednáací kód	provedení	cena v Kč	balení
PB.EV00751	DN 40/50	120,-	1 / 12

NOVINKA



Art. PB.EWXN94x  
sifon vaničkový 90  
EXTRA NÍZKÝ  
941 – mokrá zápachová uzávěra  
940 – suchá zápachová uzávěra

objednáací kód	provedení	cena v Kč	balení
PB.EWXN940	DN 40	530,-	1 / 10
PB.EWXN941	DN 40	460,-	1 / 10

## Pisoárové sifony



Art. PB.ES00340  
E sifon pisoárový

objednáací kód	provedení	cena v Kč	balení
PB.ES00340	DN 40	69,-	1 / 14



Art. PB.ES00341  
E sifon pisoárový,  
manžeta

objednáací kód	provedení	cena v Kč	balení
PB.ES00341	DN 40	93,-	1 / 10

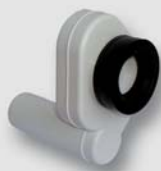

Art. PB.ES00550  
sifon pisoárový,  
zadní, odsávací

objednáací kód	provedení	cena v Kč	balení
PB.ES00550	DN 50	325,-	1 / 10



Art. PB.ES00551  
sifon pisoárový  
spodní, odsávací

objednáací kód	provedení	cena v Kč	balení
PB.ES00551	DN 50	325,-	1 / 10



## Pračkové sifony



Art. PB.EPPP450

sifon pračkový  
podomítkový bílý

objednáací kód	provedení	cena v Kč	balení
PB.EPPP450	DN 40 / 50	62,-	1 / 90



Art. PB.EPPN450

sifon pračkový  
podomítkový nerez

objednáací kód	provedení	cena v Kč	balení
PB.EPPN450	nerez - DN 40 / 50	80,-	1 / 90



Art. PB.EPPC450

sifon pračkový  
podomítkový chrom

objednáací kód	provedení	cena v Kč	balení
PB.EPPC450	chrom - DN 40 / 50	107,-	1 / 20



Art. OHA.2078

prodloužení  
k podomítkovému sifonu  
s převlečnou maticí vč. těsnění  
(zkracovatelné)

objednáací kód	provedení	cena v Kč	balení
OHA.2078	1", délka 75 mm	175,-	1 / 10

**NOVINKA**

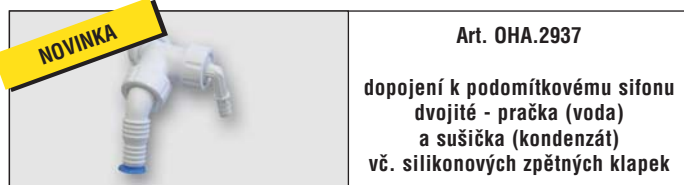

Art. OHA.2937

dopojení k podomítkovému sifonu  
dvojitě - pračka (voda)  
a sušička (kondenzát)  
vč. silikonových zpětných klapek

objednáací kód	provedení	cena v Kč	balení
OHA.2937	1"	249,-	1 / 10



Art. BON.3590GZ24B 0

pračkové dopojení  
dvojitě

objednáací kód	provedení	cena v Kč	balení
BON.3590GZ24B0	bílá	283,-	1 / 25

**NOVINKA**

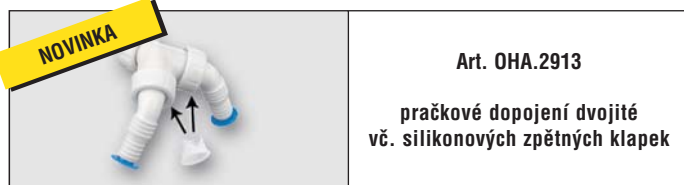

Art. OHA.2913

pračkové dopojení dvojitě  
vč. silikonových zpětných klapek

objednáací kód	provedení	cena v Kč	balení
OHA.2913	1"	239,-	1 / 10

**NOVINKA**



Art. OHA.2914

pračkové dopojení dvojitě  
bez silikonových zpětných klapek

objednáací kód	provedení	cena v Kč	balení
OHA.2914	1"	149,-	10 / 50

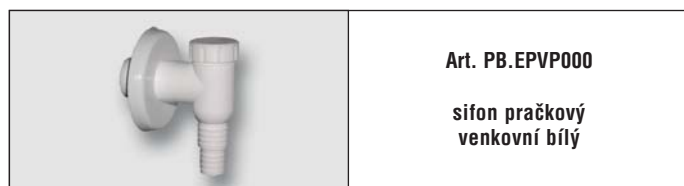

Art. PB.EPVP000

sifon pračkový  
venkovní bílý

objednáací kód	provedení	cena v Kč	balení
PB.EPVP000	DN 32	50,-	1 / 50



Art. PB.EPVN000

sifon pračkový  
venkovní chrom

objednáací kód	provedení	cena v Kč	balení
PB.EPVN000	DN 32	99,-	1 / 25

## Pračkové hadice a příslušenství



Art. OHA.149x

bezpečnostní napouštěcí  
pračková hadice dvojité  
se stopventilem  
 $P_{max} = 1,0 \text{ MPa}$

objednávací kód	provedení	cena v Kč	balení
OHA.1495	150 cm	520,-	1 / -
OHA.1496	200 cm	640,-	1 / -
OHA.1498	300 cm	750,-	1 / -
OHA.1499	390 cm	790,-	1 / -



Art. PS 1921

napouštěcí pračková hadice  
s kolenem 3/4'' x 3/4'' MM

objednávací kód	provedení	cena v Kč	balení
PS1921.100	100 cm	45,-	1 / 50
PS1921.150	150 cm	52,-	1 / 50
PS1921.200	200 cm	65,-	1 / 40
PS1921.250	250 cm	74,-	1 / 40
PS1921.300	300 cm	85,-	1 / 30



NOVINKA

Art. PS 1925

napouštěcí pračková hadice  
s kolenem 3/4'' x 3/4'' MM  
s nerezovým opletem

objednávací kód	provedení	cena v Kč	balení
PS1925.100	100 cm	139,-	1 / 10
PS1925.150	150 cm	169,-	1 / 10
PS1925.200	200 cm	189,-	1 / 10
PS1925.250	250 cm	229,-	1 / 10
PS1925.300	300 cm	259,-	1 / 10



Art. OHA.1490

magnetická úpravna vody  
ANTICALK - odvápňovač  
(vhodné pro pračky a myčky)

objednávací kód	provedení	cena v Kč	balení
OHA.1490	3/4''	499,-	1 / 1



Art. 1362

odbočka „Y“ plastová  
ŠŠM

objednávací kód	provedení	cena v Kč	balení
1362	3/4'' x 3/4'' x 3/4''	49,-	1 / 100



NOVINKA

Art. 1364

vsvuka plastová 3/4''  
(spojka pračkových hadic)

objednávací kód	provedení	cena v Kč	balení
1364	3/4''	15,-	1 / 100



NOVÉ ROZMĚRY

Art. PS 1922

pračková hadice vypouštěcí  
19 x 22 mm  
s plastovým kolenem

objednávací kód	provedení	cena v Kč	balení
PS1922.100	100 cm	31,-	1 / 50
PS1922.150	150 cm	38,-	1 / 50
PS1922.200	200 cm	44,-	1 / 40
PS1922.250	250 cm	49,-	1 / 40
PS1922.300	300 cm	56,-	1 / 30
• PS1922.400	400 cm	129,-	1 / 40
• PS1922.500	500 cm	159,-	1 / 30



Art. PS 1922.KOLENO

koleno k pračkové  
vypouštěcí hadici  
art. PS 1922

objednávací kód	provedení	cena v Kč	balení
PS1922.KOLENO		15,-	1 / -



Art. M.3125 L

pračková vypouštěcí hadice  
flexibilní

objednávací kód	provedení	cena v Kč	balení
M.3125L200	70 - 200 cm	55,-	1 / -
M.3125L300	80 - 300 cm	65,-	1 / -

## Výlevky



Art. OHA.6203

plastová výlevka kompletní  
s roštem a sifonem

objednáací kód	provedení	cena v Kč	balení
OHA.6203		1.390,-	1 / -



NOVINKA

Art. OHA.6197

plastová výlevka černá  
s výtokovým ventilem  
a montážní sadou

objednáací kód	provedení	cena v Kč	balení
OHA.6197		990,-	1 / -



NOVINKA

Art. OHA.6238

konzole pro výlevku  
OHA.6197

objednáací kód	provedení	cena v Kč	balení
OHA.6238		259,-	1 / -



NOVINKA

Art. OHA.6223

černý rošt pro výlevku  
OHA.6197

objednáací kód	provedení	cena v Kč	balení
OHA.6223	DN 40/50	259,-	1 / 10



NOVINKA

Art. OHA.6204

nerezová výlevka kompletní  
s roštem a sifonem

objednáací kód	provedení	cena v Kč	balení
OHA.6204		4.790,-	1 / -



NOVINKA

Art. OHA.6260

nerezová výlevka  
s výtokovým ventilem

objednáací kód	provedení	cena v Kč	balení
OHA.6260		3.890,-	1 / -









NOVINKA

Art. OHA.7020

nerezová výlevka kompletní  
s masivním roštem, sifonem,  
přepadem a plochou  
na instalaci baterie

objednáací kód	provedení	cena v Kč	balení
OHA.7020		5.790,-	1 / -

## Izolace a těsnění

		<p>Art. OHA.6571</p> <p>izolační zvuková fólie pod závěsné WC a bidet upravitelná, 426 x 390 mm</p>				<p>Art. OHA.7491</p> <p>izolační zvuková fólie pod závěsné WC a bidet 422 x 372 mm</p>	
<b>objednací kód</b>	<b>tloušťka</b>	<b>cena v Kč</b>	<b>balení</b>	<b>objednací kód</b>	<b>tloušťka</b>	<b>cena v Kč</b>	<b>balení</b>
OHA.6571	6 mm	123,-	1 / 10	OHA.7491	6 mm	95,-	1 / 10
		<p>Art. OHA.7463</p> <p>izolační zvuková fólie pod stojící WC</p>				<p>Art. FEL.2790</p> <p>izolační zvuková fólie pod závěsné WC a bidet 422 x 372 mm</p>	
<b>objednací kód</b>	<b>tloušťka</b>	<b>cena v Kč</b>	<b>balení</b>	<b>objednací kód</b>	<b>tloušťka</b>	<b>cena v Kč</b>	<b>balení</b>
OHA.7463	4 mm	90,-	1 / 10	FEL.2790	4 mm	79,-	1 / 10
		<p>Art. OHA.439x</p> <p>samolepící vodoizolační a protihluková páska (mezi vany, sprch. vaničky a stěnu)</p>				<p>Art. OHA.7284</p> <p>samolepící těsnění univerzální pod sanitární keramiku tloušťka 3 mm šířka pásky 36 mm</p>	
<b>objednací kód</b>	<b>provedení</b>	<b>cena v Kč</b>	<b>balení</b>	<b>objednací kód</b>	<b>tloušťka</b>	<b>cena v Kč</b>	<b>balení</b>
OHA.4397	2 m	540,-	1 / 1	OHA.7284	2 x 4,5 m	149,-	1 / 16
OHA.4396	3,6 m	950,-	1 / 1				
OHA.4398	10 m	2.590,-	1 / 1				

## WC dopojení



Art. OHA.3044, 3300, 3605, 3606

připojovací trubka přímá  
pro závěsné WC

objednávací kód	provedení	cena v Kč	balení
OHA.3044	DN 90/110, 180 mm	187,-	1 / 6
OHA.3300	DN 110/110, 180 mm	187,-	1 / 6
OHA.3605	DN 90/110, 300 mm	379,-	1 / 6
OHA.3606	DN 110/110, 300 mm	379,-	1 / 6



Art. OHA.3008, 3009

připojovací trubka excentrická  
pro závěsné WC  
(vyosení 2,5 cm)

objednávací kód	provedení	cena v Kč	balení
OHA.3008	DN 90/110, 180 mm	339,-	1 / 6
OHA.3009	DN 110/110, 180 mm	339,-	1 / 6



Art. OHA.3328, 3329

klapka do odpadního potrubí  
proti potkanům POTKAN STOP  
(vhodná i jako ochrana před  
vyplavením např. ze stoupačky)

objednávací kód	provedení	cena v Kč	balení
OHA.3328	DN 90, 193 mm	1.290,-	1 / 6
OHA.3329	DN 110, 193 mm	1.290,-	1 / 6



Art. OHA.3980

přechodka k připojovacímu kolenu  
redukovaná z DN90 na DN110  
s dvojitým chlopnovým těsněním

objednávací kód	provedení	cena v Kč	balení
OHA.3980	DN 90/110, 75 mm	118,-	1 / 20



Art. OHA.32xx, OHA.36xx

připojovací souprava  
pro závěsné WC  
(např. GEBERIT-KOMBIFIX)

objednávací kód	provedení	cena v Kč	balení
OHA.3287	DN 90/110, 180 mm	219,-	1 / 6
OHA.3289	DN 110/110, 180 mm	219,-	1 / 6
OHA.3601	DN 90/110, 300 mm	519,-	1 / 6
OHA.3603	DN 110/110, 300 mm	519,-	1 / 6



Art. OHA.3282, OHA.3283

připojovací  
excentrická souprava  
pro závěsné WC

objednávací kód	provedení	cena v Kč	balení
OHA.3282	DN 90/110, 180 mm	990,-	1 / 6
OHA.3283	DN 110/110, 180 mm	990,-	1 / 6



## WC dopojení



Art. WC 690  
ohébné napojení WC, TOPSTAR  
250 - 400 mm, DN 110

objednáací kód	provedení	cena v Kč	balení
WC690	DN 110	165,-	1 / 15

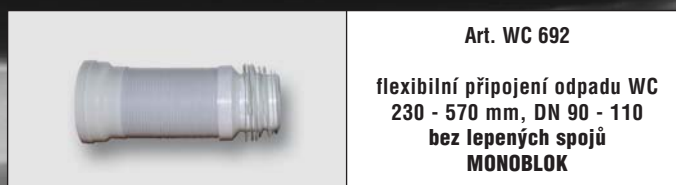

Art. WC 692  
flexibilní připojení odpadu WC  
230 - 570 mm, DN 90 - 110  
bez lepených spojů  
MONOBLOK

objednáací kód	provedení	cena v Kč	balení
WC692	DN 90 - 110	129,-	1 / 36

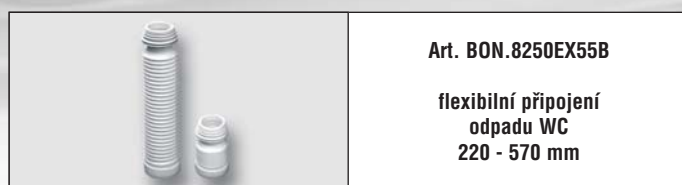

Art. BON.8250EX55B  
flexibilní připojení  
odpadu WC  
220 - 570 mm

objednáací kód	provedení	cena v Kč	balení
BON.8250EX55B0	DN 90 - 110	145,-	1 / 30

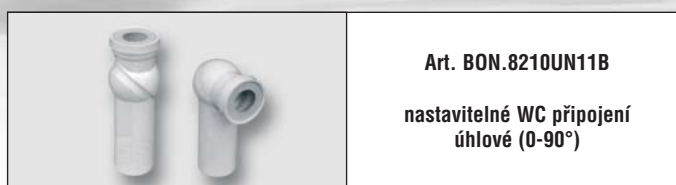

Art. BON.8210UN11B  
nastavitelné WC připojení  
úhlové (0-90°)

objednáací kód	provedení	cena v Kč	balení
BON.8210UN11B0	DN 110	239,-	1 / 20



Art. PB.KK22000, PB.KK45000,  
PB.KK90000  
WC dopojení - koleno

objednáací kód	provedení	cena v Kč	balení
PB.KK22000	DN 110 / 22° 30'	99,-	1 / 30
PB.KK45000	DN 110 / 45°	99,-	1 / 30
PB.KK90000	DN 110 / 90°	95,-	1 / 24

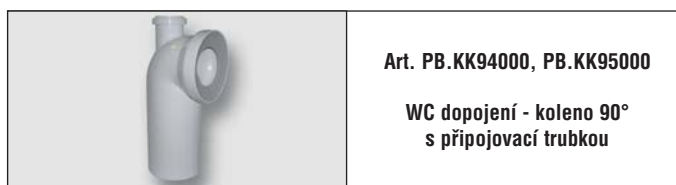

Art. PB.KK94000, PB.KK95000  
WC dopojení - koleno 90°  
s připojovací trubicí

objednáací kód	provedení	cena v Kč	balení
PB.KK94000	DN 110 / DN 40	310,-	1 / -
PB.KK95000	DN 110 / DN 50	310,-	1 / -

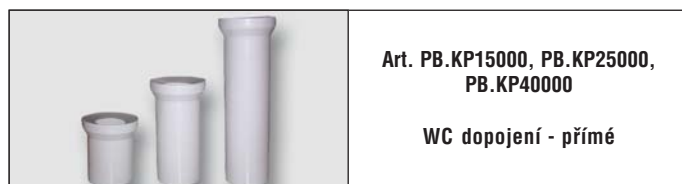

Art. PB.KP15000, PB.KP25000,  
PB.KP40000  
WC dopojení - přímé

objednáací kód	provedení	cena v Kč	balení
PB.KP15000	DN 110 / 150 mm	91,-	1 / 35
PB.KP25000	DN 110 / 250 mm	94,-	1 / 25
PB.KP40000	DN 110 / 400 mm	144,-	1 / 15

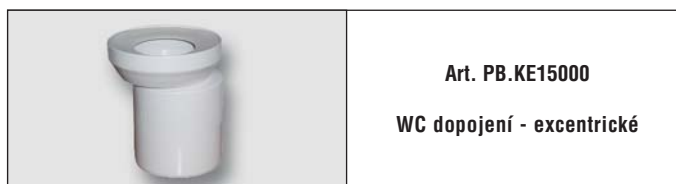

Art. PB.KE15000  
WC dopojení - excentrické

objednáací kód	provedení	cena v Kč	balení
PB.KE15000	DN 110 / 15 mm	135,-	1 / 6



Art. WC 1400  
manžeta pro připojení odpadu  
WC - DN 110  
245 g

objednáací kód	provedení	cena v Kč	balení
WC1400.P	centrická	42,-	1 / 24
WC1400.E	excentrická	42,-	1 / 24



Art. PB.KR00000, PB.KR10000  
krycí růžice k dopojení WC  
DN 110  
(vnější ø 170 mm)

objednáací kód	provedení	cena v Kč	balení
PB.KR10000	dvoudílná - šířka 100 mm	75,-	1 / 20
PB.KR00000	jednodílná - šířka 41 mm	35,-	1 / 20



Art. OHA.3983, OHA.3952  
WC prodloužení ploché DN 110  
nastavitelná délka  
výška zapuštění v podlaze  
pouze 85 mm !!!

objednáací kód	provedení	cena v Kč	balení
OHA.3983	150-350 mm	820,-	1 / -
OHA.3952	150-650 mm	1.590,-	1 / -

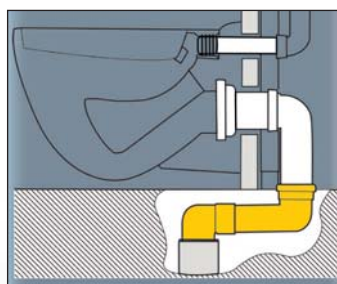

## WC sedátka



Art. PB.OSR0000

WC sedátko REGINA  
(SAM - 3551)

objednací kód	provedení	cena v Kč	balení
PB.OSR0000	bílá	142,-	1 / 20



Art. PB.OSH0000

WC sedátko HELENA  
(SAM - 3550)

objednací kód	provedení	cena v Kč	balení
PB.OSH0000	bílá	158,-	1 / 20



Art. PB.OST00000

antibakteriální univerzální  
duroplastové sedátko  
TOPOLINO  
(dostupnost viz tabulka vpravo)

objednací kód	provedení	cena v Kč	balení
PB.OST00000	bílá	590,-	1 / 7



Art. PB.OSS00000

antibakteriální  
WC sedátko SANDRA  
s pomalým sklápěním  
(Jika - Olymp, Dino; IDS - Ecco)

objednací kód	provedení	cena v Kč	balení
PB.OSS00000	bílá	880,-	1 / 6



Art. PB.OSL00000

antibakteriální  
WC sedátko LEONA  
s pomalým sklápěním  
(Jika - Olymp new, Mio, Cubito)

objednací kód	provedení	cena v Kč	balení
PB.OSL00000	bílá	1.190,-	1 / 6



Art. PB.YO10000

náhradní sada k WC sedátku,  
REGINA, HELENA

objednací kód	provedení	cena v Kč	balení
PB.YO10000		59,-	1 / -

### DOSTUPNOST JIKA

LUKAS - závěsný klozet, kombi  
LYRA - závěsný klozet, kombi, kompaktní  
DINO - závěsný klozet, kombi, klozet  
OLYMP - závěsný klozet, kombi, klozet  
ZETA - klozet  
ROMAN - klozet  
MIO - závěsný klozet, kombi

### DOSTUPNOST SANITANA

MUNIQUE - závěsný klozet, kombi, klozet  
DELTA  
FONDO - závěsný klozet, kombi

### DOSTUPNOST KOLO

PANDA - závěsný klozet, kombi  
IMPULS - závěsný klozet, kombi  
NOVA TOP - závěsný klozet, kombi



### DOSTUPNOST IDEALSTANDARD

ECCO - závěsný klozet, kombi, klozet  
ULYSSE 2 - závěsný klozet

### DOSTUPNOST CERSANIT

PRESIDENT - klozet, kombi  
LOTOS - závěsný klozet, kombi, klozet  
DELFI - závěsný klozet



Art. PB.OSV00000

antibakteriální  
WC sedátko VANDA  
s pomalým sklápěním  
(Jika - Lyra, Dino; IDS - Ecco)

objednací kód	provedení	cena v Kč	balení
PB.OSV00000	bílá	1.190,-	1 / 6



Art. PB.OSSE000

WC sedátko SANDRA ECO  
s pomalým sklápěním  
(Jika - Olymp, Dino; IDS - Ecco)

objednací kód	provedení	cena v Kč	balení
PB.OSSE000	bílá	670,-	1 / 5



Art. PB.OSA00000

antibakteriální  
WC sedátko AGÁTA  
s pomalým sklápěním  
(Jika - Olymp new, Mio, Cubito;  
Laufen - Form)

objednací kód	provedení	cena v Kč	balení
PB.OSA00000	bílá	1.190,-	1 / 6



Art. PB.ZOST009

náhradní sada k WC sedátku,  
TOPOLINO

objednací kód	provedení	cena v Kč	balení
PB.ZOST009		259,-	1 / -



## Flexibilní dopojení a ostatní



Art. BON.93xxOTxxB

flexi dopojení sifonu  
s kovovou matkou

objednávací kód	provedení	cena v Kč	balení
BON.9334OT54B0	1"1/4, DN 32/40	39,-	1 / 100
BON.9345OT64B0	1"1/2, DN 40/50	42,-	1 / 100



Art. BON.93xxPPxxB

flexi dopojení sifonu  
s plastovou matkou

objednávací kód	provedení	cena v Kč	balení
BON.9334PP54B0	1"1/4, DN 32/40	32,-	1 / 100
BON.9345PP64B0	1"1/2, DN 40/50	35,-	1 / 100



Art. BON.93xxCCxxB

flexi dopojení  
sifonu

objednávací kód	provedení	cena v Kč	balení
BON.9340CC40B0	DN 40	29,-	1 / 100
BON.9345CC45B0	DN 50/40-40/50	29,-	1 / 100



Art. FS 5155, FS 5156

plastová redukce k sifonu  
1"1/2 x 1"1/4

objednávací kód	provedení	cena v Kč	balení
FS5155	ŠM 1"1/2 x 1"1/4	10,-	1 / 200
FS5156	ŠM 1"1/4 x 1"1/2	10,-	1 / 200



Art. PB.GSP

flexibilní dopojení  
s plastovou převlečnou maticí  
(PLAST BRNO)

objednávací kód	provedení	cena v Kč	balení
PB.GSP5400	1"1/4 x 32/40	54,-	1 / 100
PB.GSP6500	1"1/2 x 40/50	61,-	1 / 100

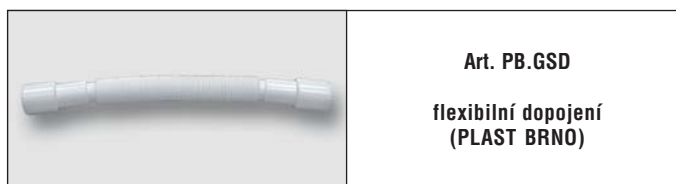

Art. PB.GSD

flexibilní dopojení  
(PLAST BRNO)

objednávací kód	provedení	cena v Kč	balení
PB.GSD4400	40/32 x 32/40	52,-	1 / 100
PB.GSD5500	50/40 x 40/50	57,-	1 / 100



Art. 1057

pryžová manžeta  
pro napojení odpadu

objednávací kód	provedení	cena v Kč	balení
1057.1	26 - 32 x 40	13,-	1 / 500
1057.2	40 x 50	17,-	1 / 500
1057.3	26 - 32 x 50	19,-	1 / 300
• 1057.4	32 - 40 x 50	21,-	1 / 200
• 1057.5	20 - 26 x 32	14,-	1 / 200



Art. 1058

pryžová manžeta  
pro odvod kondenzátu

objednávací kód	provedení	cena v Kč	balení
1058	16 - 22 x 40	14,-	1 / 100



## Přivětrávací hlavice a ostatní

**NOVINKA**



Art. OHA.5490  
přivětrávací hlavice DN 32/40/50  
s ochranou proti  
namrzání kondenzátu  
-20 – 60°C, průchod vzduchu 9 l/s

objednávací kód	provedení	cena v Kč	balení
OHA.5490	DN 32/40/50	749,-	1 / 1

**NOVINKA**



Art. OHA.5500  
přivětrávací hlavice DN 70/90/110  
s ochranou proti  
namrzání kondenzátu  
-20 – 60°C, průchod vzduchu 28 l/s

objednávací kód	provedení	cena v Kč	balení
OHA.5500	DN 70/90/110	949,-	1 / 1



Art. BON.0720AB64B0  
trubky k sifonům  
s přivětráním

objednávací kód	provedení	cena v Kč	balení
BON.0720AB64B0	1"1/4 x 40	225,-	1 / 25



Art. BON.0720AB32Bx  
trubky k sifonům  
s přivětráním

objednávací kód	provedení	cena v Kč	balení
BON.0720AB32B0	DN 32, bílá	190,-	1 / 20
BON.0720AB32B7	DN 32-250mm, chrom	295,-	1 / 20



Art. PB.AVP4000, PB.AVP5000  
PB.AVP6000, PB.AVP7000  
přivětrávací hlavice  
lepitelné

objednávací kód	provedení	cena v Kč	balení
PB.AVP4000	DN 40, 27 x 77	99,-	1 / 40
PB.AVP5000	DN 50, 30 x 80	99,-	1 / 40
PB.AVP6000	DN 63, 36 x 85	127,-	1 / 20
PB.AVP7000	DN 75, 40 x 90	127,-	1 / 20



Art. PB.AVPA000  
přivětrávací hlavice  
DN 110

objednávací kód	provedení	cena v Kč	balení
PB.AVPA000	DN 110, 65 x 175	420,-	1 / 24



Art. PB.AVDA000  
přivětrávací dvouhlavice

objednávací kód	provedení	cena v Kč	balení
PB.AVDA000	DN 110, 48 x 100	279,-	1 / 16



Art. PB.AVN7H00, PB.AVNA000  
PB.AVVA600  
PP ventilační nástavec

objednávací kód	provedení	cena v Kč	balení
PB.AVN7H00	DN 75, do hrdla	99,-	1 / 10
PB.AVNA000	DN 110, hladká	129,-	1 / 10
PB.AVVA600	DN 110, 600 mm	165,-	1 / 10



Art. PB.AVPT400  
T-kus  
s přivětrávací hlavicí

objednávací kód	provedení	cena v Kč	balení
PB.AVPT400	DN 40	155,-	1 / 1



Art. PB.AVPO440, PB.AVPO540  
přivětrávací HT kus  
s hlavicí

objednávací kód	provedení	cena v Kč	balení
PB.AVPO440	DN 40	149,-	1 / 1
PB.AVPO540	DN 50	149,-	1 / 1

## Podlahové vpustě



Art. MCH.320x

podlahová vpust' spodní  
DN50 – 150x150 mm  
mělká, hloubka 55 mm  
(zatížení 300 kg)

objednací kód	provedení	cena v Kč	balení
MCH.320P	plast	71,-	1 / 12
MCH.320N	nerez	349,-	1 / 12



Art. MCH.321x

podlahová vpust' spodní  
DN50 – 150x150 mm  
hluboká, hloubka 84 mm  
(zatížení 300 kg)

objednací kód	provedení	cena v Kč	balení
MCH.321P	plast	79,-	1 / 12
MCH.321N	nerez	349,-	1 / 12



NOVINKA

Art. MCH.22xP

podlahová vpust' spodní  
(zatížení 1.500 kg)

objednací kód	provedení	cena v Kč	balení
MCH.220P	DN 110, 300x300 mm	380,-	1 / 10
MCH.221P	DN 75/110, 250x250 mm	360,-	1 / 10
MCH.222P	DN 75, 200x200 mm	350,-	1 / 10



Art. MCH.326x

podlahová vpust' boční  
DN50 – 150x150 mm  
hloubka 95 mm  
(zatížení 300 kg)

objednací kód	provedení	cena v Kč	balení
MCH.326P	plast	79,-	1 / 10
MCH.326N	nerez	359,-	1 / 10



Art. MCH.320XN

podlahová vpust' spodní  
DN50 – 150x150 mm  
s plovákem NEPTUN  
(dvojitá zápachová uzávěra)

objednací kód	provedení	cena v Kč	balení
MCH.320XN	nerez	529,-	1 / 10



Art. MCH.326XN

podlahová vpust' boční  
DN50 – 150x150 mm  
s plovákem NEPTUN  
(dvojitá zápachová uzávěra)

objednací kód	provedení	cena v Kč	balení
MCH.326XN	nerez	529,-	1 / 10



Art. PB.SI50C00

podlahová vpust' boční  
DN 50

objednací kód	provedení	cena v Kč	balení
PB.SI50C00	nerez	229,-	1 / 24



Art. PB.SI5PC00

podlahová vpust' spodní  
DN 50

objednací kód	provedení	cena v Kč	balení
PB.SI5PC00	nerez	229,-	1 / 18



Art. PB.SI5TC00

podlahová vpust' průběžná  
DN 50

objednací kód	provedení	cena v Kč	balení
PB.SI5TC00	nerez	369,-	1 / -



## HT / KG tvarovky

**NOVÉ PROVEDENÍ**



**Art. OHA.500x**  
navrtávací HT odbočka  
pro dodatečnou instalaci

objednávací kód	provedení	cena v Kč	balení
OHA.5001	DN 110 / 40	250,-	1 / 10
OHA.5002	DN 110 / 50	250,-	1 / 10

**NOVÉ PROVEDENÍ**



**Art. OHA.500x**  
navrtávací HT odbočka  
pro dodatečnou instalaci

objednávací kód	provedení	cena v Kč	balení
OHA.5007	DN 125 / 40	350,-	1 / 10
OHA.5008	DN 125 / 50	350,-	1 / 10



**Art. OHA.7738**  
řezací korunka s upínacem  
(pro plastové trubky)

objednávací kód	provedení	cena v Kč	balení
OHA.7738	ø 57 mm	229,-	1 / 1



**Art. OHA.5014**  
set přípojek pro odvod kondenzátu,  
odpad pračky, myčky apod.  
se zpětnou a zápachovou klapkou  
3/8", 3/4", 1/2"

objednávací kód	provedení	cena v Kč	balení
OHA.5014	DN50	349,-	1 / 15

**NOVÉ ROZMĚRY**



**SNÍŽENÍ  
CENY**

**Art. OHA.66xx**  
vnitřní redukce PP  
pro HT a KG trubky bez hrdla

objednávací kód	provedení	cena v Kč	balení
OHA.6669	75 / 50	119,-	1 / 1
• OHA.6667	110 / 40	99,-	1 / 1
OHA.6670	110 / 50	99,-	1 / 1
OHA.6671	110 / 75	99,-	1 / 1
OHA.6673	110 / 110	109,-	1 / 1
OHA.6666	125 / 110	139,-	1 / 1
OHA.6675	160 / 110	249,-	1 / 1



**Art. OHA.50xx**  
plynule nastavitelné HT koleno  
od 0° do 87°

objednávací kód	provedení	cena v Kč	balení
OHA.5040	DN 40 / 40	149,-	1 / 1
OHA.5041	DN 50 / 40	149,-	1 / 1
OHA.5044	DN 40 / 50	149,-	1 / 1
OHA.5045	DN 50 / 50	149,-	1 / 1



**Art. WI.790xx**  
ohybné HT propojení

objednávací kód	provedení	cena v Kč	balení
WI.79019001	32 mm	109,-	1 / 10
WI.79020001	40 mm	119,-	1 / 10
WI.79021001	50 mm	169,-	1 / 8



**Art. WI.79011001**  
ohybná HT odbočka

objednávací kód	provedení	cena v Kč	balení
WI.79011001	40 mm	409,-	1 / 5



**Art. OHA.6681**  
vsuvná HT odbočka 110/110 pro doda-  
tečnou instalaci bez přesuvných hrdel,  
bezpečný spoj "po vodě"  
výřez stoupačky max. 265 mm, osa  
ležatého potrubí min. 196 mm nad podlahou

objednávací kód	provedení	cena v Kč	balení
OHA.6681	DN 110 / 110	1.090,-	1 / -



**Art. OHA.6683**  
vsuvná HT odbočka 110/110 pro doda-  
tečnou instalaci bez přesuvných hrdel,  
bezpečný spoj "po vodě"  
výřez stoupačky max. 330 mm, osa  
ležatého potrubí pouze 67 mm nad podlahou

objednávací kód	provedení	cena v Kč	balení
OHA.6683	DN 110 / 110	1.090,-	1 / -

## HT / KG tvarovky

	<p>Art. OHA.3007</p> <p>spojka trubek upravitelná DN 100</p>	<p>objednací kód</p> <p>OHA.3007</p>	<p>provedení</p> <p>72 - 110 mm</p>	<p>cena v Kč</p> <p>299,-</p>	<p>balení</p> <p>1 / 18</p>
	<p>Art. OHA.3064</p> <p>redukce upravitelná DN 100 (2x DN 32/40, 1x DN 40/50/60)</p>	<p>objednací kód</p> <p>OHA.3064</p>	<p>provedení</p> <p>DN 100</p>	<p>cena v Kč</p> <p>459,-</p>	<p>balení</p> <p>1 / 8</p>
	<p>Art. OHA.5143</p> <p>těsnící manžeta HT / KG trubek do litiny DN 100</p>	<p>objednací kód</p> <p>OHA.5143</p>	<p>provedení</p> <p>DN 100</p>	<p>cena v Kč</p> <p>115,-</p>	<p>balení</p> <p>1 / 20</p>
	<p>Art. OHA.2927</p> <p>HT obrácená redukce</p>	<p>objednací kód</p> <p>OHA.2927</p>	<p>provedení</p> <p>DN 50 / DN 40</p>	<p>cena v Kč</p> <p>59,-</p>	<p>balení</p> <p>1 / 10</p>
	<p>Art. PB.CRO7600</p> <p>HT PP/PVC přechodka excentrická</p>	<p>objednací kód</p> <p>PB.CRO7600</p>	<p>provedení</p> <p>DN 63 / DN 75</p>	<p>cena v Kč</p> <p>69,-</p>	<p>balení</p> <p>1 / 18</p>
	<p>Art. PB.CRO6510</p> <p>HT PP/PVC přechodka hrdlová s břitovým těsněním</p>	<p>objednací kód</p> <p>PB.CRO6510</p>	<p>provedení</p> <p>DN 50 / DN 63</p>	<p>cena v Kč</p> <p>85,-</p>	<p>balení</p> <p>1 / 10</p>
	<p>Art. OHA.6650</p> <p>odpadní koleno pro montáž do předstěny zkracovatelná délka včetně manžety 30-50 mm a zátky</p>	<p>objednací kód</p> <p>OHA.6650</p>	<p>provedení</p> <p>DN 40/50</p>	<p>cena v Kč</p> <p>99,-</p>	<p>balení</p> <p>1 / 10</p>
	<p>Art. PB.CRO65000</p> <p>HT PP/PVC přechodka lepitelná</p>	<p>objednací kód</p> <p>PB.CRO65000</p>	<p>provedení</p> <p>DN 50 / DN 63</p>	<p>cena v Kč</p> <p>45,-</p>	<p>balení</p> <p>1 / 20</p>
	<p>Art. PB.CN60000</p> <p>HT nátrubek s břitovým těsněním</p>	<p>objednací kód</p> <p>PB.CN60000</p>	<p>provedení</p> <p>DN 63</p>	<p>cena v Kč</p> <p>79,-</p>	<p>balení</p> <p>1 / 20</p>
	<p>Art. OHA.3385</p> <p>zátka na odpadní trubky DN 32, DN 40, DN 50</p>	<p>objednací kód</p> <p>OHA.3385</p>	<p>provedení</p> <p>DN 32/40/50</p>	<p>cena v Kč</p> <p>39,-</p>	<p>balení</p> <p>1 / 10</p>

**NOVINKA**

	<p>Art. PB.COK0xxx</p> <p>HTEA odbočka s kloubem</p>	<p>objednací kód</p> <p>PB.COK0556</p>	<p>provedení</p> <p>DN 50 / 50</p>	<p>cena v Kč</p> <p>119,-</p>	<p>balení</p> <p>1 / 10</p>
		<p>objednací kód</p> <p>PB.COK0A56</p>	<p>provedení</p> <p>DN 110 / 50</p>	<p>cena v Kč</p> <p>155,-</p>	<p>balení</p> <p>1 / 10</p>

## Sifony ke kondenzačním kotlům



Art. PB.EK0P000  
odkapový sifon  
k napojení  
kondenzačních kotlů

objednací kód	provedení	cena v Kč	balení
PB.EK0P000	bílá	85,-	1 / 15



Art. PB.EK1P000, PB.EK1C000  
odkapový sifon  
k napojení kondenzačních kotlů  
s dvojitou zápachovou uzávěrou

objednací kód	provedení	cena v Kč	balení
PB.EK1P000	bílá	105,-	1 / 15
PB.EK1C000	chrom	265,-	1 / 15

NOVINKA



Art. 1058  
pryžová manžeta  
pro odvod kondenzátu

objednací kód	provedení	cena v Kč	balení
1058	16 - 22 x 40	14,-	1 / 100



## Kanalizační vpustě



**Art. MCH.324x**  
kanalizační vpust' boční  
DN110 – 150x150 mm  
se suchou klapkou  
venkovní použití  
hloubka 180 – 255 mm

objednací kód	provedení	cena v Kč	balení
MCH.324S	plast	399,-	1 / 6
MCH.324S-N	nerez	639,-	1 / 6
MCH.324S-LI	litina	990,-	1 / 6



**Art. MCH.324x**  
kanalizační vpust' boční  
DN110 – 150x150 mm  
s vodní hladinou  
vnitřní použití  
hloubka 180 – 255 mm

objednací kód	provedení	cena v Kč	balení
MCH.324V	plast	399,-	1 / 6
MCH.324V-N	nerez	639,-	1 / 6
MCH.324V-LI	litina	990,-	1 / 6



**Art. MCH.328x**  
kanalizační vpust' spodní  
DN160/110 – 250x250 mm  
se suchou klapkou  
venkovní použití

objednací kód	provedení	cena v Kč	balení
MCH.328P	plast	1.180,-	1 / -
MCH.328LI	litina	1.990,-	1 / -
MCH.328LI-Z	litina se šrouby	2.190,-	1 / -



**Art. MCH.329x**  
kanalizační vpust' boční  
DN110 – 250x250 mm  
se suchou klapkou  
venkovní použití

objednací kód	provedení	cena v Kč	balení
MCH.329P	plast	1.290,-	1 / -
MCH.329LI	litina	2.180,-	1 / -
MCH.329LI-Z	litina se šrouby	2.390,-	1 / -



**Art. MCH.325x**  
kanalizační vpust'  
s lapačem střešních splavenin  
DN110  
E - ekonomické provedení  
A - s příslušenstvím

objednací kód	provedení	cena v Kč	balení
MCH.325E		260,-	1 / 5
MCH.325A		350,-	1 / 5



**Art. MCH.325x**  
kanalizační vpust'  
s lapačem střešních splavenin  
DN110  
G - ekonomické provedení  
D - s příslušenstvím

objednací kód	provedení	cena v Kč	balení
MCH.325G		410,-	1 / 4
MCH.325D		450,-	1 / 4



**Art. MCH.327x**  
kanalizační vpust' spodní  
DN110 – 150x150 mm  
se suchou klapkou  
venkovní použití  
hloubka 230 – 310 mm

objednací kód	provedení	cena v Kč	balení
MCH.327S	plast	390,-	1 / 4
MCH.327S-N	nerez	650,-	1 / 4
MCH.327S-LI	litina	990,-	1 / 4



**Art. PB.FK100x0**  
vodorovná zpětná klapka  
kanalizační - proti vniknutí  
splaškové vody z kanalizace

objednací kód	provedení	cena v Kč	balení
PB.FK10050	DN 50	595,-	1 / -
PB.FK100A0	DN 110	1.350,-	1 / -
PB.FK100C0	DN 125	1.850,-	1 / -
PB.FK100G0	DN 160	1.990,-	1 / -
PB.FK100H0	DN 200	4.150,-	1 / -



# Odtokové žlaby nerezové I-DRAIN

art. **IDRAIN.ABS060** (070, 080, 090, 100, 120)  
sprchový žlab I-DRAIN včetně izolace a roštu z nerezové oceli

**ZÁRUKA  
KVALITY**

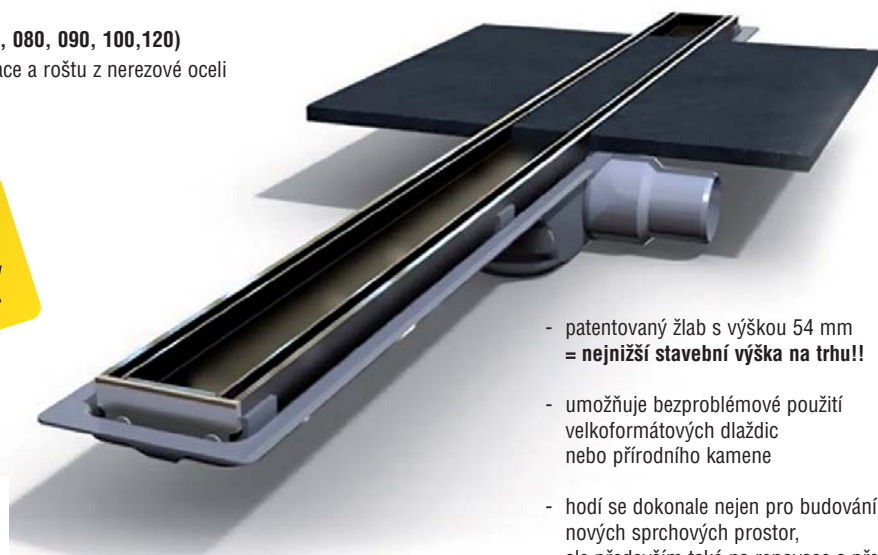

- patentovaný žlab s výškou 54 mm = **nejnižší stavební výška na trhu!!**
- umožňuje bezproblémové použití velkoformátových dlaždic nebo přírodního kamene
- hodí se dokonale nejen pro budování nových sprchových prostor, ale především také na renovace a přestavby
- předlepená vodotěsná membrána
- produktové video s montážním návodem na [www.rubidea.cz](http://www.rubidea.cz)
- v nabídce originální fólie v metráži pro vodotěsnou izolaci sprchového koutu (art. IDRAIN.FOLIE)

těleso sifonu

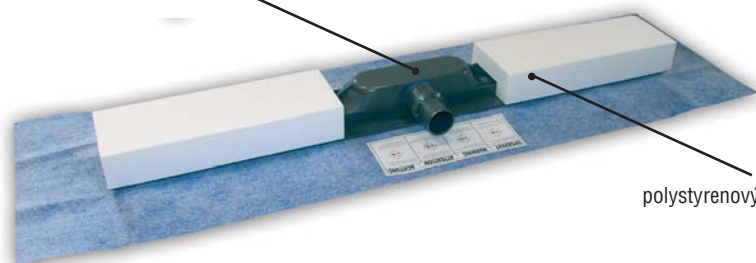

polystyrenový blok

rošt z nerezové oceli

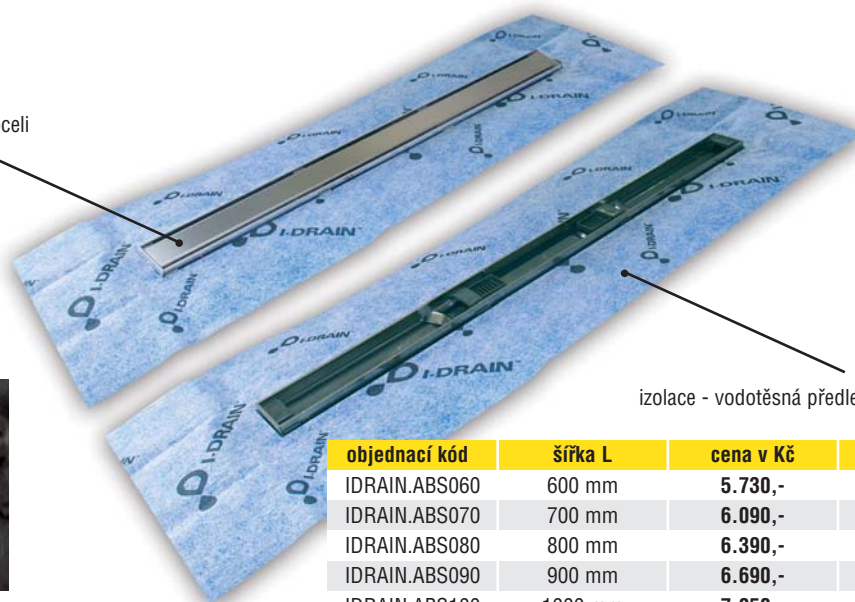

izolace - vodotěsná předlepená membrána

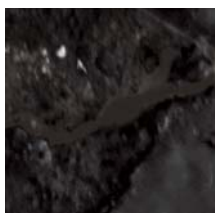

objednací kód	šířka L	cena v Kč	balení
IDRAIN.ABS060	600 mm	5.730,-	1
IDRAIN.ABS070	700 mm	6.090,-	1
IDRAIN.ABS080	800 mm	6.390,-	1
IDRAIN.ABS090	900 mm	6.690,-	1
IDRAIN.ABS100	1000 mm	7.050,-	1
IDRAIN.ABS120	1200 mm	7.290,-	1
IDRAIN.FOLIE	1000 x 1000	530,-	1

Produktové video s montážním návodem na:

**[www.rubidea.cz](http://www.rubidea.cz)**

# ► Kapitola 16



## Upevňovací technika

- 228 objímky a konzole
- 229 vruty a hmoždinky
- 230 plastové příchytky
- 232 nářadí

2018



Art. ZT.SO.02

objímka dvoušroubová s CLIPEM  
se dvěma závity M8 / M10

objednávací kód	provedení	cena v Kč	balení
ZT.SO.02.010	12-16 mm	14,90	1 / 100
ZT.SO.02.015	17-19 mm	14,60	1 / 100
ZT.SO.02.020	20-23 mm	14,80	1 / 100
ZT.SO.02.025	25-30 mm	15,40	1 / 100
ZT.SO.02.032	31-38 mm	15,90	1 / 100
ZT.SO.02.040	40-46 mm	17,80	1 / 100
ZT.SO.02.050	48-53 mm	19,20	1 / 50
ZT.SO.02.063	54-59 mm	20,60	1 / 50
ZT.SO.02.080	60-64 mm	21,20	1 / 50
ZT.SO.02.100	72-78 mm	25,60	1 / 50
ZT.SO.02.125	87-92 mm	30,90	1 / 50
ZT.SO.02.150	102-116 mm	41,90	1 / 50



Art. ZT.SO.HS

hadicová spona šroubovací  
pozinkovaná

objednávací kód	provedení	cena v Kč	balení
ZT.SO.HS0812	8-12 mm	5,90	1 / 25
ZT.SO.HS1016	10-16 mm	6,20	1 / 25
ZT.SO.HS1220	12-22 mm	6,40	1 / 25
ZT.SO.HS1625	16-25 mm	6,60	1 / 25
ZT.SO.HS2032	20-32 mm	6,90	1 / 25
ZT.SO.HS2540	25-40 mm	7,60	1 / 25
ZT.SO.HS3250	32-50 mm	8,10	1 / 25
ZT.SO.HS4060	40-60 mm	9,40	1 / 25
ZT.SO.HS5070	50-70 mm	9,70	1 / 25
ZT.SO.HS6080	60-80 mm	11,60	1 / 25
ZT.SO.HS7090	70-90 mm	12,80	1 / 10
ZT.SO.HS80100	80-100 mm	14,90	1 / 10
ZT.SO.HS100120	100-120 mm	16,50	1 / 10



Art. ZT.SO.DO

dvojobjímka  
s kombišroubem

objednávací kód	provedení	cena v Kč	balení
ZT.SO.DO212	2 x 12 mm	28,90	1 / 50
ZT.SO.DO215	2 x 15 mm	31,90	1 / 50
ZT.SO.DO218	2 x 18 mm	33,90	1 / 50
ZT.SO.DO222	2 x 22 mm	35,50	1 / 50
ZT.SO.DO228	2 x 28 mm	37,30	1 / 50
ZT.SO.DO235	2 x 35 mm	37,90	1 / 50



Art. ZT.SO.SJ

sestava  
jezdec na konzolu 27/18

objednávací kód	provedení	cena v Kč	balení
ZT.SO.SJ0820	M8 x 20 mm	9,20	1 / 100
ZT.SO.SJ0830	M8 x 30 mm	9,40	1 / 100
ZT.SO.SJ0850	M8 x 50 mm	10,10	1 / 100
ZT.SO.SJ0880	M8 x 80 mm	11,30	1 / 100
ZT.SO.SJ08100	M8 x 100 mm	14,90	1 / 100



Art. ZT.SO.KL

konzole lištová  
pozinkovaná  
27/18 mm + krytka

objednávací kód	provedení	cena v Kč	balení
ZT.SO.KL200	200 mm	59,00	1 / 20
ZT.SO.KL300	300 mm	74,00	1 / 20
ZT.SO.KL500	500 mm	103,00	1 / 10
ZT.SO.KL600	600 mm	123,00	1 / 10



Art. ZT.SO.ML

montážní lišta  
pozinkovaná  
27/18 mm

objednávací kód	provedení	cena v Kč	balení
ZT.SO.ML20	2000 mm	109,00	1 / 12



Art. ZT.SO.KS

konzolová sestava  
(jezdec 2x, M8 x 40)

objednávací kód	provedení	cena v Kč	balení
ZT.SO.KS200	200 mm	119,00	1 / 10
ZT.SO.KS300	300 mm	139,00	1 / 10

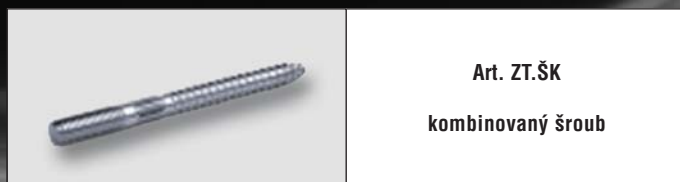

Art. ZT.ŠK  
kombinovaný šroub

objednací kód	provedení	cena v Kč	balení
ZT.ŠK08060	M8 x 60 mm	1,40	100
ZT.ŠK08080	M8 x 80 mm	1,80	100
ZT.ŠK08100	M8 x 100 mm	2,20	100
ZT.ŠK08120	M8 x 120 mm	2,60	100
ZT.ŠK08140	M8 x 140 mm	4,30	50
ZT.ŠK10060	M10 x 60 mm	3,20	50
ZT.ŠK10080	M10 x 80 mm	3,30	50
ZT.ŠK10100	M10 x 100 mm	3,80	50
ZT.ŠK10120	M10 x 120 mm	4,80	50

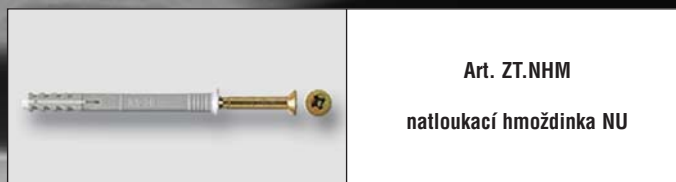

Art. ZT.NHM  
natloukací hmoždinka NU

objednací kód	provedení	cena v Kč	balení
ZT.NHM.6-35	6 x 35 mm	2,20	100
ZT.NHM.6-42	6 x 42 mm	2,50	100
ZT.NHM.6-55	6 x 55 mm	3,20	100

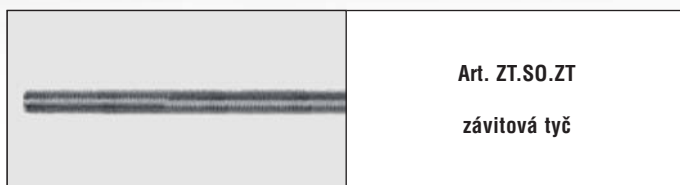

Art. ZT.SO.ZT  
závitová tyč

objednací kód	provedení	cena v Kč	balení
ZT.SO.ZT0810	M8 x 1000 mm	17,00	1 / 50
ZT.SO.ZT1010	M10 x 1000 mm	27,00	1 / 25



Art. ZT.SO.SP  
závitová spojka

objednací kód	provedení	cena v Kč	balení
ZT.SO.SP0830	M8 x 30 x 13	3,10	1 / 10
ZT.SO.SP1030	M10 x 30 x 17	5,40	1 / 10



Art. ZT.SO.NH  
nylonová hmoždinka  
natloukací s vrutem

objednací kód	provedení	cena v Kč	balení
ZT.SO.NH635	6 x 35 mm	1,50	1 / 100
ZT.SO.NH640	6 x 40 mm	1,70	1 / 100
ZT.SO.NH650	6 x 50 mm	1,90	1 / 100
ZT.SO.NH660	6 x 60 mm	2,10	1 / 100
ZT.SO.NH680	6 x 80 mm	2,90	1 / 100



Art. ZT.SO.NŠK  
natloukací šroub  
kombinovaný s hmoždinkou

objednací kód	provedení	cena v Kč	balení
ZT.SO.NŠK8080	M8 x 80 mm	9,90	1 / 100
ZT.SO.NŠK8100	M8 x 100 mm	11,60	1 / 100
ZT.SO.NŠK8120	M8 x 120 mm	12,50	1 / 100
ZT.SO.NŠK8150	M8 x 150 mm	15,90	1 / 100



Art. ZT.HMN  
nylonová hmoždinka  
FISCHER

objednací kód	provedení	cena v Kč	balení
ZT.HMN.06	6 mm	1,80	1 / 100
ZT.HMN.08	8 mm	2,70	1 / 100
ZT.HMN.10	10 mm	5,10	1 / 50
ZT.HMN.12	12 mm	5,80	1 / 25
ZT.HMN.14	14 mm	12,90	20



**Art. MCH.100xxZ**  
 plastová příchytka  
 měděných trubek  
 jednoduchá se závitem M6  
 \*provedení s přidavným třmenem

objednávací kód	provedení	cena v Kč	balení
MCH.10012Z	12 mm	5,10	1 / 50
MCH.10015Z	15 mm	5,10	1 / 50
MCH.10018Z	18 mm	5,30	1 / 50
MCH.10022Z	22 mm	5,70	1 / 50
MCH.10028Z	28 mm *	7,90	1 / 50
MCH.10035Z	35 mm *	10,90	1 / 50



**Art. MCH.100xx**  
 plastová příchytka  
 měděných trubek bez závitu  
 \*provedení s přidavným třmenem

objednávací kód	provedení	cena v Kč	balení
MCH.10012	12 mm	2,50	1 / 50
MCH.10015	15 mm	1,90	1 / 50
MCH.10018	18 mm	2,30	1 / 50
MCH.10022	22 mm	2,60	1 / 50
MCH.10028	28 mm *	5,20	1 / 50
MCH.10035	35 mm *	7,90	1 / 50



**Art. MCH.200xxZ**  
 plastová dvojitá příchytka  
 měděných trubek se závitem M6  
 \*provedení s přidavným třmenem

objednávací kód	provedení	cena v Kč	balení
MCH.20012Z	2 x 12 mm	7,30	1 / 100
MCH.20015Z	2 x 15 mm	7,50	1 / 100
MCH.20018Z	2 x 18 mm	7,90	1 / 100
MCH.20022Z	2 x 22 mm	8,30	1 / 100
MCH.20028Z	2 x 28 mm *	13,50	1 / 100



**Art. MCH.200xx**  
 plastová dvojitá příchytka  
 měděných trubek bez závitu  
 \*provedení s přidavným třmenem

objednávací kód	provedení	cena v Kč	balení
MCH.20012	2 x 12 mm	4,10	1 / 100
MCH.20015	2 x 15 mm	4,30	1 / 100
MCH.20018	2 x 18 mm	5,10	1 / 100
MCH.20022	2 x 22 mm	5,30	1 / 100
MCH.20028	2 x 28 mm *	10,90	1 / 100

**NOVINKA**



**Art. MCH.Z1K0xxB**  
 plastová příchytka  
 měděných trubek se závitem M6  
 s klipem

objednávací kód	provedení	cena v Kč	balení
MCH.Z1K015B	15 mm	4,00	1 / 50
MCH.Z1K018B	18 mm	4,30	1 / 50
MCH.Z1K022B	22 mm	4,60	1 / 50
MCH.Z1K028B	28 mm	6,70	1 / 50

**NOVINKA**



**Art. MCH.1K0xxB**  
 plastová příchytka  
 měděných trubek bez závitu  
 s klipem

objednávací kód	provedení	cena v Kč	balení
MCH.1K015B	15 mm	1,80	1 / 50
MCH.1K018B	18 mm	2,20	1 / 50
MCH.1K022B	22 mm	2,40	1 / 50
MCH.1K028B	28 mm	4,90	1 / 50

**NOVINKA**



**Art. MCH.Z2K0xxB**  
 plastová dvojitá příchytka  
 měděných trubek se závitem M6  
 s klipem

objednávací kód	provedení	cena v Kč	balení
MCH.Z2K015B	2 x 15 mm	6,10	1 / 50
MCH.Z2K018B	2 x 18 mm	7,10	1 / 50
MCH.Z2K022B	2 x 22 mm	7,20	1 / 50
MCH.Z2K028B	2 x 28 mm	10,90	1 / 50

**NOVINKA**



**Art. MCH.2K0xxB**  
 plastová dvojitá příchytka  
 měděných trubek bez závitu  
 s klipem

objednávací kód	provedení	cena v Kč	balení
MCH.2K015B	2 x 15 mm	4,00	1 / 50
MCH.2K018B	2 x 18 mm	4,90	1 / 50
MCH.2K022B	2 x 22 mm	5,00	1 / 50
MCH.2K028B	2 x 28 mm	9,40	1 / 50



**SOLIDA**  
 UPEVNŮVACÍ SYSTÉMY

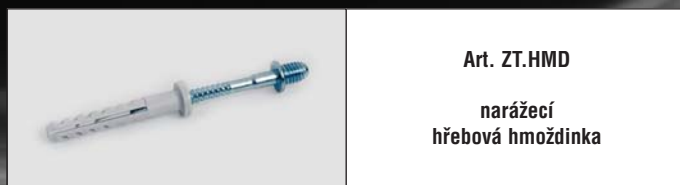

Art. ZT.HMD  
narážecí  
hřebová hmoždinka

objednáací kód	provedení	cena v Kč	balení
ZT.HMD.M6.40	M6 x 40 mm	6,40	1 / 100



Art. ZT.NV  
nástavný vrut

objednáací kód	provedení	cena v Kč	balení
ZT.NV.6-35	M6 x 35 mm	4,70	1 / 100
ZT.NV.6-50	M6 x 50 mm	4,70	1 / 100

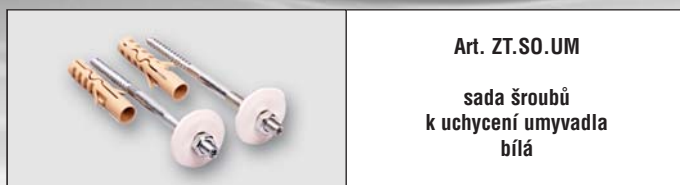

Art. ZT.SO.UM  
sada šroubů  
k uchycení umyvadla  
bílá

objednáací kód	provedení	cena v Kč	balení
ZT.SO.UM08120	M8 x 120 mm	19,50	1 / 100
ZT.SO.UM10120	M10 x 120 mm	25,50	1 / 100
ZT.SO.UM10140	M10 x 140 mm	26,50	1 / 100



Art. ZT.SO.WC  
sada šroubů  
k uchycení WC  
bílá

objednáací kód	provedení	cena v Kč	balení
ZT.SO.WC0680	M6 x 80 mm POZINK	13,00	1 / 100
• ZT.WCN0680	M6 x 80 mm NEREZ	26,00	1 / 100



Art. ZT.SO.PI  
sada pro uchycení  
pisoáru, bidetu, nást. WC

objednáací kód	provedení	cena v Kč	balení
ZT.SO.PI10120	M10 x 120 mm	29,50	1 / 100
ZT.SO.PI10140	M10 x 140 mm	32,50	1 / 100

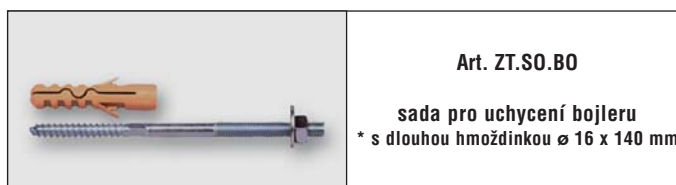

Art. ZT.SO.BO  
sada pro uchycení bojleru  
\* s dlouhou hmoždinkou  $\varnothing$  16 x 140 mm

objednáací kód	provedení	cena v Kč	balení
ZT.SO.BO12140	M12 x 140 mm	42,00	1 / 50
ZT.SO.BO12180	M12 x 180 mm*	76,00	1 / 50



Art. OHA.7805  
super ořech  
vhodný na excentry baterií 3/4"

objednáací kód	provedení	cena v Kč	balení
OHA.7805	3/4"	299,- NETTO	1 / -



Art. OHA.7830  
super ořech  
vhodný na závity 1/2"

objednáací kód	provedení	cena v Kč	balení
OHA.7830	1/2"	299,- NETTO	1 / -

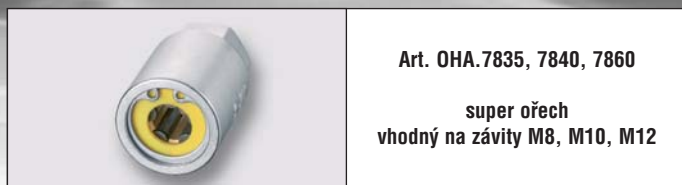

Art. OHA.7835, 7840, 7860  
super ořech  
vhodný na závity M8, M10, M12

objednáací kód	provedení	cena v Kč	balení
OHA.7840	M8	299,- NETTO	1 / -
OHA.7835	M10	299,- NETTO	1 / -
OHA.7860	M12	299,- NETTO	1 / -



Art. OHA.7859  
adaptér na super ořech

objednáací kód	provedení	cena v Kč	balení
OHA.7859		49,- NETTO	1 / -



Art. OHA.7834  
komplet sada super ořechů (5 ks)  
včetně ráčny v kufru

objednáací kód	provedení	cena v Kč	balení
OHA.7834		1.650,- NETTO	1 / -



OHA®-Super ořechy slouží k dokonalému a bezpečnému povolování a utahování vodovodních excentrů 3/4"x1/2" a závitů šroubů závěsné techniky M8 / M10 / M12

- lehce násuvný na všechny venkovní závity příslušných rozměrů
- otáčení pomocí 1/2" ráčny nebo šestihranem nástrčné hlavice
- tvrzené ocelové válečky v OHA®-Super ořechu zaručují pevné sevření a umožňují oboustranný pohyb bez poškození drážek závitů
- snadná a rychlá manipulace

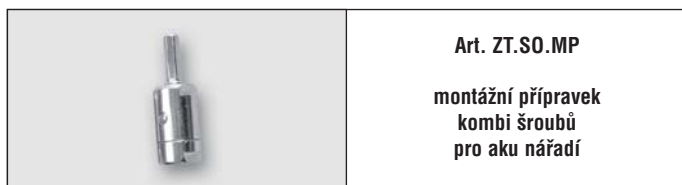

Art. ZT.SO.MP  
montážní přípravek  
kombi šroubů  
pro aku nářadí

objednáací kód	provedení	cena v Kč	balení
ZT.SO.MP06	M6	130,- NETTO	1 / -
ZT.SO.MP08	M8	130,- NETTO	1 / -
ZT.SO.MP10	M10	130,- NETTO	1 / -



Art. ZT.SO.MR  
montážní přípravek  
kombi šroubů  
ruční

objednáací kód	provedení	cena v Kč	balení
ZT.SO.MR08	M8	49,- NETTO	1 / -
ZT.SO.MR10	M10	49,- NETTO	1 / -



Art. OHA.3958  
profi Alu sada  
pro montáž nástěnek

objednáací kód	provedení	cena v Kč	balení
OHA.3958		890,- NETTO	1 / -



Art. OHA.3909  
profi Alu sada  
pro montáž nástěnek  
v pevném kufru

objednáací kód	provedení	cena v Kč	balení
OHA.3909		1.190,- NETTO	1 / -



Art. OHA.3959  
profi sada  
pro montáž nástěnek  
z rázuvzdorného plastu

objednáací kód	provedení	cena v Kč	balení
OHA.3959		690,- NETTO	1 / -



# ▶ Kapitola 17



## Vodovodní baterie a příslušenství

- 234 vodovodní baterie ELBA
- 236 výtokové ventily GAMMA
- 237 baterie k průtokovým ohřívačům
- 238 výtokové sprchy
- 240 sprchové sety
- 241 sprchové hadice
- 242 příslušenství k vodovodním bateriím
- 244 výtoková ramínka
- 245 náhradní díly - kartuše a excentry

2018

## Vodovodní baterie Elba



Art. GJ.3401 / GJ.3401-B  
stojánková umyvadlová baterie  
s automatickou výpustí  
dtto - bez automatické výpusti

objednáací kód	provedení	cena v Kč	balení
GJ.3401.CR	chrom	669,-	1 / 1
GJ.3401-B.CR	chrom	609,-	1 / 1



Art. GJ.3402  
stojánková bidetová baterie  
s automatickou výpustí

objednáací kód	provedení	cena v Kč	balení
GJ.3402.CR	chrom	669,-	1 / 1



Art. GJ.3404-15 / GJ.3404-15.BP  
nástěnná vanová baterie  
se sprchovým příslušenstvím  
rozteč 150 mm  
dtto - bez sprchového příslušenství

objednáací kód	provedení	cena v Kč	balení
GJ.3404-15.CR	chrom	909,-	1 / 1
GJ.3404-15.BP	chrom	819,-	1 / 1



Art. GJ.3404-10 / GJ.3404-10.BP  
nástěnná vanová baterie  
se sprchovým příslušenstvím  
rozteč 100 mm  
dtto - bez sprchového příslušenství

objednáací kód	provedení	cena v Kč	balení
GJ.3404-10.CR	chrom	909,-	1 / 1
GJ.3404-10.BP	chrom	819,-	1 / 1



Art. GJ.3405-15 / GJ.3405-15.BP  
nástěnná sprchová baterie  
se sprchovým příslušenstvím  
rozteč 150 mm  
dtto - bez sprchového příslušenství

objednáací kód	provedení	cena v Kč	balení
GJ.3405-15.CR	chrom	789,-	1 / 1
GJ.3405-15.BP	chrom	699,-	1 / 1



Art. GJ.3405-10 / GJ.3405-10.BP  
nástěnná sprchová baterie  
se sprchovým příslušenstvím  
rozteč 100 mm  
dtto - bez sprchového příslušenství

objednáací kód	provedení	cena v Kč	balení
GJ.3405-10.CR	chrom	789,-	1 / 1
GJ.3405-10.BP	chrom	699,-	1 / 1



## Vodovodní baterie Elba



Art. GJ.3403 / GJ.3403-A  
stojánková dřezová baterie  
s otočným ramínkem 220 mm  
dtto - s ramínkem 150 mm

SNÍŽENÍ  
CENY

objednací kód	provedení	cena v Kč	balení
GJ.3403.CR	chrom	609,-	1 / 1
GJ.3403-A.CR	chrom	609,-	1 / 1



Art. GJ.2808  
stojánková dřezová baterie  
s výsuvnou sprchou  
(mech. průměr 40 mm)

SNÍŽENÍ  
CENY

objednací kód	provedení	cena v Kč	balení
GJ.2808.CR	chrom	989,-	1 / 1



Art. GJ.3406-15  
nástěnná dřezová baterie  
s otočným "S"  
ramínkem 200 mm  
rozteč 150 mm

SNÍŽENÍ  
CENY

objednací kód	provedení	cena v Kč	balení
GJ.3406-15.CR	chrom	789,-	1 / 1



Art. GJ.3406-10  
nástěnná dřezová baterie  
s otočným "S"  
ramínkem 200 mm  
rozteč 100 mm

SNÍŽENÍ  
CENY

objednací kód	provedení	cena v Kč	balení
GJ.3406-10.CR	chrom	789,-	1 / 1



Art. GJ.3407-10 / GJ.3407-15  
nástěnná vanová baterie  
do bytového jádra  
se sprchovým příslušenstvím  
rozteč 100 mm  
dtto - rozteč 150 mm

SNÍŽENÍ  
CENY

objednací kód	provedení	cena v Kč	balení
GJ.3407-10.CR	chrom	1.089,-	1 / 1
GJ.3407-15.CR	chrom	1.089,-	1 / 1



## Výtokové ventily

**NOVINKA**



Art. GL 209  
 nástěnný umyvadlový kohoutek  
 GAMMA 1/2"  
 s otočným ramínkem  
 (3/4" x 18 x 180), s růžicí  
 keramická kuželka

provední ECO  
 ramínko 1/2" x 16 x 180, s růžicí  
 keramická kuželka

objednáací kód	provedení	cena v Kč	balení
GL209.CR	chrom	395,-	1 / 1
• GL209.CR.ECO	chrom	275,-	1 / 1

**NOVINKA**



Art. GL 210.CR ECO  
 nástěnný umyvadlový kohoutek  
 GAMMA 1/2"  
 s otočným ramínkem  
 3/4" vývod na pračku  
 keramické kuželky

objednáací kód	provedení	cena v Kč	balení
GL210.CR.ECO	chrom	395,-	1 / 1

**NOVINKA**



Art. GL 216  
 nástěnný umyvadlový kohoutek  
 GAMMA 1/2"  
 3/4" vývod na pračku

objednáací kód	provedení	cena v Kč	balení
GL216.CR	1/2"	390,-	1 / 1

**NOVINKA**



Art. GJ.D410 ECO  
 samouzavírací pisoárový  
 ventil ELBA včetně příslušenství  
 (doba výtoku cca 5 sec)

objednáací kód	provedení	cena v Kč	balení
GJ.D410.CR.ECO	1/2"	545,-	1 / 1

**NOVINKA**



Art. GL 215.CR ECO  
 stojánkový umyvadlový kohoutek  
 GAMMA 1/2"  
 s otočným ramínkem  
 keramická kuželka

objednáací kód	provedení	cena v Kč	balení
GL215.CR.ECO	1/2"	375,-	1 / 1

**NOVINKA**



Art. GL 230.CR  
 stojánková umyvadlová baterie  
 GAMMA  
 s otočným ramínkem  
 keramické kuželky

objednáací kód	provedení	cena v Kč	balení
GL230.CR		765,-	1 / 1

**SNÍŽENÍ CENY**



Art. GL 211  
 stojánkový pákový kohoutek  
 (1/2")

objednáací kód	provedení	cena v Kč	balení
GL211.CR	chrom	590,-	1 / 1

**SNÍŽENÍ CENY**



Art. GL 212  
 nástěnný pákový kohoutek (1/2")  
 s otočným ramínkem  
 18 x 180, s růžicí

objednáací kód	provedení	cena v Kč	balení
GL212.CR	chrom	545,-	1 / 1

## Baterie k průtokovým ohřivačům



Art. BP 108

stojánková dřezová baterie  
k průtokovému ohřivači vody

SNÍŽENÍ  
CENY

objednávací kód	provedení	cena v Kč	balení
BP108.CR	chrom	1.190,-	1 / 1



Art. BP 109

nástěnná dřezová  
nebo umyvadlová baterie  
k průtokovému ohřivači vody

SNÍŽENÍ  
CENY

objednávací kód	provedení	cena v Kč	balení
BP109.CR	chrom	720,-	1 / 1



Art. BP 309 / BP 309.PM

nástěnná dřezová  
nebo umyvadlová baterie  
k průtokovému ohřivači vody  
s vnějšími závity  
a svěrnými maticemi 3/8" x 10

dtto - s převlečnými maticemi 3/8"

SNÍŽENÍ  
CENY

objednávací kód	provedení	cena v Kč	balení
BP309.CR	chrom	1.240,-	1 / 1
BP309.PM.CR	chrom	1.240,-	1 / 1



Art. EU 14500 BP / EU 14501 BP

stojánková dřezová baterie  
k průtokovému ohřivači vody

dtto - krátké ramínko  
(EU 14501 BP)

SNÍŽENÍ  
CENY

objednávací kód	provedení	cena v Kč	balení
EU.14500BP.CR	chrom	1.620,-	1 / 1
EU.14501BP.CR	chrom	1.620,-	1 / 1



Art. BP.SET

připojovací trubičky  
k nástěnným ohřivačům

objednávací kód	provedení	cena v Kč	balení
BP.SET	chrom	145,-	1 / 1

## Termostatické baterie



Art. ZI.7041 C

termostatická nástěnná  
sprchová baterie MIKROS  
150 mm  
bez příslušenství

objednávací kód	provedení	cena v Kč	balení
ZI.7041C.CR	chrom	2.490,-	1 / 1

## Sprchy

			
<b>Art. 10</b> sprchová koncovka ROMBO 1-polohová provedení bílá, chrom			
objednáací kód	provedení	cena v Kč	balení
10.B	bílá	45,-	1 / 1
10.CR	chrom	95,-	1 / 1

			
<b>Art. SC.S318</b> sprchová koncovka 1-polohová provedení chrom			
objednáací kód	provedení	cena v Kč	balení
SC.S318	chrom	59,-	1 / 1

			
<b>Art. SAG.03242</b> sprchová koncovka SUMMER 1-polohová provedení chrom			
objednáací kód	provedení	cena v Kč	balení
SAG.03242	chrom	95,-	1 / 1







			
<b>Art. SAG.02032</b> sprchová koncovka BORKUM 2-polohová provedení chrom			
objednáací kód	provedení	cena v Kč	balení
SAG.02032	chrom	195,-	1 / 1

			
<b>Art. SAG.02074</b> sprchová koncovka WATANU 3-polohová provedení chrom			
objednáací kód	provedení	cena v Kč	balení
SAG.02074	chrom	265,-	1 / 1

			
<b>Art. SAG.02124</b> sprchová koncovka RUMBA 5-polohová provedení chrom			
objednáací kód	provedení	cena v Kč	balení
SAG.02124	chrom	465,-	1 / 1

			
<b>Art. SAG.03793</b> sprchová koncovka ALPINA 8-polohová provedení chrom			
objednáací kód	provedení	cena v Kč	balení
SAG.03793	chrom	295,-	1 / 1

## Sprchy

	<p>Art. SAG.02079</p> <p>sprchová hlavice PLUVIO 230 x 230 mm, připojení otočným kloubem (1/2") provedení pochromovaný plast</p>		<p>Art. SAG.02086</p> <p>sprchová hlavice SQUASH Ø 200 mm, připojení otočným kloubem (1/2") provedení pochromovaný plast</p>				
objednací kód SAG.02079	provedení chrom	cena v Kč 950,-	balení 1 / 1	objednací kód SAG.02086	provedení chrom	cena v Kč 610,-	balení 1 / 1
	<p>art. SAG.02081</p> <p>sprchová hlavice PALACE Ø 235 mm, připojení otočným kloubem (1/2") provedení pochromovaný plast</p>		<p>Art. FAR.740</p> <p>ocelová sprchová koncovka k pevnému výtoku, 1/2" provedení nerez</p>				
objednací kód SAG.02081	provedení chrom	cena v Kč 950,-	balení 1 / 1	objednací kód FAR.740.N	provedení nerez	cena v Kč 69,-	balení 1 / 1
	<p>art. GL 590</p> <p>pevný sprchový výtok se sprchou Ø 16 mm x 130 cm, 3/4" provedení chrom</p>						
objednací kód GL590.CR	provedení chrom	cena v Kč 360,-	balení 1 / 1				
	<p>Art. FAR.739</p> <p>pevný sprchový výtok 20 cm, 1/2" provedení chrom</p>		<p>Art. SAG.03602</p> <p>pevný sprchový výtok se sprchou CLASSIC 1-polohová, celoplastová provedení chrom</p>				
objednací kód FAR.739	provedení chrom	cena v Kč 160,-	balení 1 / 1	objednací kód SAG.03602	provedení chrom	cena v Kč 230,-	balení 1 / 1
	<p>art. FAR.751</p> <p>sprchová koncovka s kloubem STELVIO k pevnému výtoku, 1/2" provedení chrom</p>		<p>art. FAR.738</p> <p>pevný sprchový výtok, 1/2" délka 20 nebo 30 cm, Ø 16 mm, provedení chrom</p>				
objednací kód FAR.751	provedení chrom	cena v Kč 160,-	balení 1 / 1	objednací kód FAR.738.20CR	provedení chrom, 20 cm	cena v Kč 180,-	balení 1 / 1
				objednací kód FAR.738.30CR	provedení chrom, 30 cm	cena v Kč 220,-	balení 1 / 1

## Sprchové sety



objednáací kód	provedení	cena v Kč	balení
SAG.02156BL	chrom	795,-	1 / 1



objednáací kód	provedení	cena v Kč	balení
IDN.M0000	-	1.490,-	1 / 1



objednáací kód	provedení	cena v Kč	balení
IDN.K0000	-	1.990,-	1 / 1



## Sprchové hadice



Art. FB

sprchová hadice BIFLEX  
1/2" x 1/2" konus  
chrom - bílá

objednávací kód	provedení	cena v Kč	balení
FB.150	150 cm	89,-	1 / 100
FB.200	200 cm	97,-	1 / 100



Art. FS CB

sprchová hadice SPIROFLEX  
1/2" x 1/2" konus  
chrom - bílá  
nebo chrom - chrom

objednávací kód	provedení	cena v Kč	balení
FS.150.CB	150 cm	139,-	1 / 100
FS.150.CR	150 cm	159,-	1 / 100



Art. FDN

sprchová kovová  
dvouzámková hadice - nerez  
1/2" x 1/2" konus

objednávací kód	provedení	cena v Kč	balení
FDN.150	150 cm	169,-	1 / 100
FDN.200	200 cm	169,-	1 / 100



Art. RAM.30PKM

sprchová hadice  
RAMSPOTT SPIROFLEX  
poloprůhledná, plast

objednávací kód	provedení	cena v Kč	balení
RAM.30PKM.150	150 cm	189,-	1 / 10



Art. FB.150FIBRE

sprchová hadice FIBRE  
1/2" x 1/2" konus

objednávací kód	provedení	cena v Kč	balení
FB.150FIBRE	150 cm	69,-	1 / 100



Art. FB.150PVC

sprchová hadice PVC  
1/2" x 1/2" konus

objednávací kód	provedení	cena v Kč	balení
FB.150PVC	150 cm	59,-	1 / 100

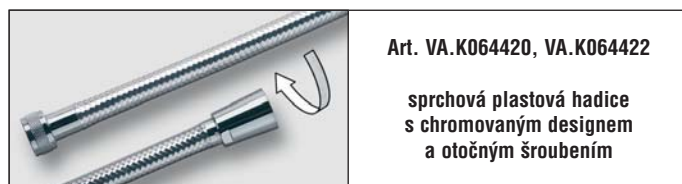

Art. VA.K064420, VA.K064422

sprchová plastová hadice  
s chromovaným designem  
a otočným šroubením

objednávací kód	provedení	cena v Kč	balení
VA.K064420	150 cm	350,-	1 / 10
VA.K064422	200 cm	410,-	1 / 10

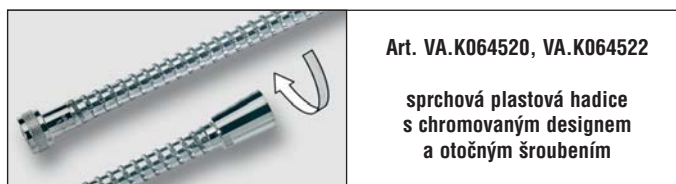

Art. VA.K064520, VA.K064522

sprchová plastová hadice  
s chromovaným designem  
a otočným šroubením

objednávací kód	provedení	cena v Kč	balení
VA.K064520	150 cm	270,-	1 / 10
VA.K064522	200 cm	290,-	1 / 10

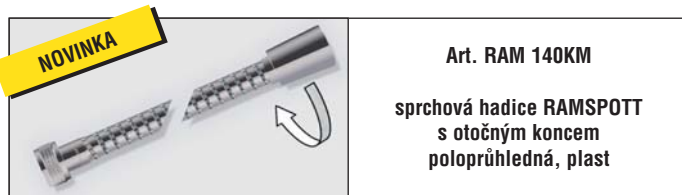

Art. RAM 140KM

sprchová hadice RAMSPOTT  
s otočným koncem  
poloprůhledná, plast

objednávací kód	provedení	cena v Kč	balení
RAM.140KM.150	150 cm	230,-	1 / 10
RAM.140KM.200	200 cm	280,-	1 / 10

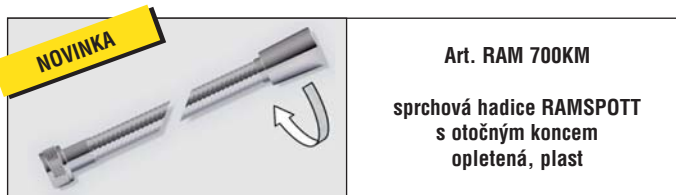

Art. RAM 700KM

sprchová hadice RAMSPOTT  
s otočným koncem  
opletená, plast

objednávací kód	provedení	cena v Kč	balení
RAM.700KM.150	150 cm	350,-	1 / 10
RAM.700KM.200	200 cm	410,-	1 / 10

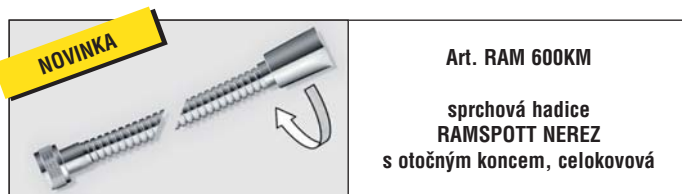

Art. RAM 600KM

sprchová hadice  
RAMSPOTT NEREZ  
s otočným koncem, celokovová

objednávací kód	provedení	cena v Kč	balení
RAM.600KM.150	150 cm	350,-	1 / 10
RAM.600KM.200	200 cm	440,-	1 / 10

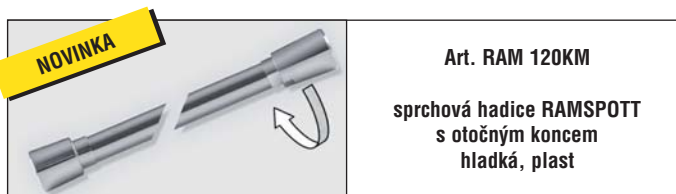

Art. RAM 120KM

sprchová hadice RAMSPOTT  
s otočným koncem  
hladká, plast

objednávací kód	provedení	cena v Kč	balení
RAM.120KM.150	150 cm	450,-	1 / 10
RAM.120KM.200	200 cm	560,-	1 / 10

## Příslušenství

NOVINKA



Art. VA.L02803

vyústění pro připojení  
sprchové hadice  
mosaz

objednáací kód	provedení	cena v Kč	balení
VA.L02803	chrom	220,-	1 / -



Art. SAG.03888

vyústění pro připojení  
sprchové hadice  
mosaz

objednáací kód	provedení	cena v Kč	balení
SAG.03888.CR	chrom	280,-	1 / -



Art. 113 K KOV

kloubový sprchový držák  
kovový

objednáací kód	provedení	cena v Kč	balení
113.KKOV	kovový	150,-	1 / 125



Art. 113 P

kloubový sprchový držák  
plastový

objednáací kód	provedení	cena v Kč	balení
113.P	plastový	42,-	1 / 250



Art. 112

otočný sprchový držák

objednáací kód	provedení	cena v Kč	balení
112	chrom	49,-	1 / -

NOVÉ PŘÍPOJENÍ



Art. AQP.505

přepínač sprchy otočný o 90°  
3/4" x 1/2" x 3/4"

objednáací kód	provedení	cena v Kč	balení
AQP.505.CR	chrom	275,-	1 / 100



Art. AQP.506

přepínač sprchy s aretací  
1/2" x 1/2" x 3/4"

objednáací kód	provedení	cena v Kč	balení
AQP.506.CR	chrom	560,-	1 / -



Art. BO.110

mosazná chromovaná redukce  
k bateriím F3/4" x M1/2"  
na hadici

objednáací kód	provedení	cena v Kč	balení
BO.110	chrom	65,-	1 / -



Art. BO.100

mosazná chromovaná redukce  
k bateriím F1/2" x M3/4"  
na ramínko

objednáací kód	provedení	cena v Kč	balení
BO.100	D - 18 mm	115,-	1 / -



Art. GJ.P922-1

sprchová koncovka  
k baterii s výsuvnou  
sprchou ELBA

objednáací kód	provedení	cena v Kč	balení
GJ.P922-1		295,-	1 / -











Art. GJ P003

sprchová hadice k baterii  
s výsuvnou sprchou ELBA  
F1/2" x M14 x 1

objednáací kód	provedení	cena v Kč	balení
GJ.P003	120 cm	255,-	1 / -

## Příslušenství

		<b>Art. AQP.510</b> perlátor s vnitřním závitem M 22 x 1				<b>Art. AQP.511</b> perlátor s vnějším závitem M 24 x 1	
<b>objednací kód</b>	<b>provedení</b>	<b>cena v Kč</b>	<b>balení</b>	<b>objednací kód</b>	<b>provedení</b>	<b>cena v Kč</b>	<b>balení</b>
AQP.510.CR	chrom	25,-	10 / 1000	AQP.511.CR	chrom	25,-	10 / 1000
		<b>Art. AQP.512</b> perlátor s vnějším závitem M 28 x 1				<b>Art. OHA.2222</b> hadičník pro připojení hadice 1/2'' na ramínko s adaptérem M 22 x 1 / M 24 x 1	
<b>objednací kód</b>	<b>provedení</b>	<b>cena v Kč</b>	<b>balení</b>	<b>objednací kód</b>	<b>provedení</b>	<b>cena v Kč</b>	<b>balení</b>
AQP.512.CR	chrom	28,-	10 / 500	OHA.2222	chrom	165,-	1 / 10
		<b>Art. VA.G03602</b> adaptér M 24 x 1 x 3/4''				<b>Art. VA.G03604</b> adaptér M 22 x 1 x 3/4''	
<b>objednací kód</b>	<b>provedení</b>	<b>cena v Kč</b>	<b>balení</b>	<b>objednací kód</b>	<b>provedení</b>	<b>cena v Kč</b>	<b>balení</b>
VA.G03602	chrom	59,-	1 / 10	VA.G03604	chrom	50,-	1 / 10
		<b>Art. VA.K14241</b> sprška k dřezové baterii (včetně adaptéru) M 22 x 1 (vnitřní závit) M 24 x 1 (vnější závit)				<b>Art. IDN.1708</b> kloubová výtoková sprška na ramínko 2-polohová (včetně adaptéru) M 22 x 1 (vnitřní závit) M 24 x 1 (vnější závit)	
<b>objednací kód</b>	<b>provedení</b>	<b>cena v Kč</b>	<b>balení</b>	<b>objednací kód</b>	<b>provedení</b>	<b>cena v Kč</b>	<b>balení</b>
VA.K14241	chrom	390,-	1 / -	IDN.1708	chrom	65,-	1 / 10

## Příslušenství



Art. AQP.500

výtokové "S" ramínko  
pro vodovodní baterie  
ø 18 mm, 3/4'', chromované

objednávací kód	provedení	cena v Kč	balení
AQP.500.CR.15	15 cm	160,-	1
AQP.500.CR.20	20 cm	180,-	1
AQP.500.CR.25	25 cm	200,-	1
AQP.500.CR.30	30 cm	210,-	1
AQP.500.CR.35	35 cm	220,-	1
AQP.500.CR.50	50 cm	290,-	1



Art. AQP.501

výtokové ploché ramínko  
pro vodovodní baterie  
3/4'', chromované

objednávací kód	provedení	cena v Kč	balení
AQP.501.CR.15	15 cm	195,-	1
AQP.501.CR.20	20 cm	180,-	1
AQP.501.CR.25	25 cm	200,-	1
AQP.501.CR.30	30 cm	230,-	1
AQP.501.CR.35	35 cm	290,-	1



Art. AQP.502

výtokové ploché "S" ramínko  
pro vodovodní baterie  
3/4'', chromované

objednávací kód	provedení	cena v Kč	balení
AQP.502.CR.18	18 cm	220,-	1
AQP.502.CR.25	25 cm	260,-	1



Art. AQP.503

výtokové "U" ramínko  
pro vodovodní baterie  
ø 18 mm, 3/4'', chromované

objednávací kód	provedení	cena v Kč	balení
AQP.503.CR.18	18 cm	160,-	1

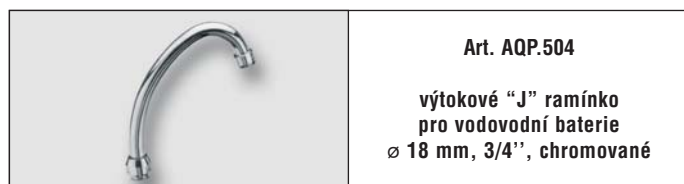

Art. AQP.504

výtokové "J" ramínko  
pro vodovodní baterie  
ø 18 mm, 3/4'', chromované

objednávací kód	provedení	cena v Kč	balení
AQP.504.CR.14	14 cm	150,-	1
AQP.504.CR.18	18 cm	170,-	1

## Příslušenství

NOVINKA



Art. AQP.01090  
excentr s krytkou  
(excentricita 27 mm)  
pro redukcí 100 - 150 mm  
nutno použít 2 kusy

objednací kód	provedení	cena v Kč	balení
AQP.01090	1/2" x 3/4"	170,-	1 / 100



Art. AQP.01109  
excentr  
k vodovodním bateriím

objednací kód	provedení	cena v Kč	balení
AQP.01109	1/2" x 3/4"	28,-	1 / 100

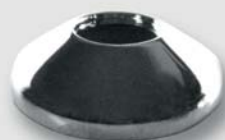

Art. AQP.01045  
růžice k vodovodním bateriím  
H = 20 mm

objednací kód	provedení	cena v Kč	balení
AQP.01045	3/4" x 20 mm	18,-	1 / 300



Art. AQP.01044  
růžice k vodovodním bateriím  
H = 26 mm

objednací kód	provedení	cena v Kč	balení
AQP.01044	3/4" x 26 mm	22,-	1 / 250

NOVINKA



Art. FERM.23001  
pěnové samolepící těsnění  
pod růžice nástěnných baterií  
sada 2 ks

objednací kód	provedení	cena v Kč	balení
FERM.23001		109,-	1 / 12



Art. GJ.P.0400xx  
kartuš SEDAL  
35 mm  
(2 čepy)

objednací kód	provedení	cena v Kč	balení
GJ.P04001-5	nízká	160,-	1 / -
GJ.P04002-4	vyšoká	160,-	1 / -



Art. SAG.FOxx  
keramická kartuš  
pro serii FORUM  
40 mm

objednací kód	provedení	cena v Kč	balení
SAG.FO.NI	nízká	290,-	1 / -
SAG.FO.VY	vyšoká	290,-	1 / -



Art. BP.CARKxx  
kartuš pro baterie  
k průtokovým ohřivačům

objednací kód	provedení	cena v Kč	balení
BP.CARK35	35 mm	240,-	1 / -
BP.CARK40	40 mm	240,-	1 / -



Art. M.5080  
umyvadlová záslepka  
ø 50 mm

objednací kód	provedení	cena v Kč	balení
M.5080	chrom	viz kap.15, str.205	1 / 240

