

kapitola 1 - vodoinstalační materiál

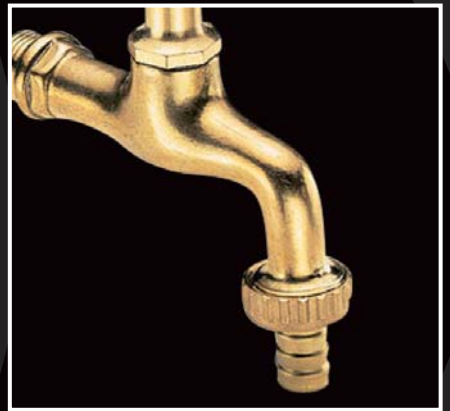

2013



Art. TM 2380R07
kulový kohout TORNADO
provedení MMP
ISO 7, T = -20° - 120°C

objednávací kód	provedení	cena v Kč	balení
TM2380R0704	1/2"	110,-	20 / 80
TM2380R0705	3/4"	164,-	10 / 40
TM2380R0706	1"	266,-	8 / 32
TM2380R0707	1"1/4	413,-	4 / 16
TM2380R0708	1"1/2	604,-	3 / 12
TM2380R0709	2"	993,-	2 / 8



Art. TM 2381R07
kulový kohout TORNADO
provedení ŠMP
ISO 7, T = -20° - 120°C

objednávací kód	provedení	cena v Kč	balení
TM2381R0704	1/2"	129,-	20 / 80
TM2381R0705	3/4"	185,-	10 / 40
TM2381R0706	1"	303,-	8 / 32
TM2381R0707	1"1/4	460,-	4 / 16
TM2381R0708	1"1/2	917,-	3 / 12
TM2381R0709	2"	1.095,-	2 / 8



Art. TM 2370R07
kulový kohout TORNADO
provedení MMM
ISO 7, T = -20° - 120°C

objednávací kód	provedení	cena v Kč	balení
TM2370R0704	1/2"	107,-	25 / 100
TM2370R0705	3/4"	157,-	15 / 60
TM2370R0706	1"	257,-	8 / 32
TM2370R0707	1"1/4	399,-	5 / 20



Art. TM 2371R07
kulový kohout TORNADO
provedení ŠMM
ISO 7, T = -20° - 120°C

objednávací kód	provedení	cena v Kč	balení
TM2371R0704	1/2"	126,-	25 / 100
TM2371R0705	3/4"	176,-	15 / 60
TM2371R0706	1"	293,-	8 / 32
TM2371R0707	1"1/4	447,-	5 / 20

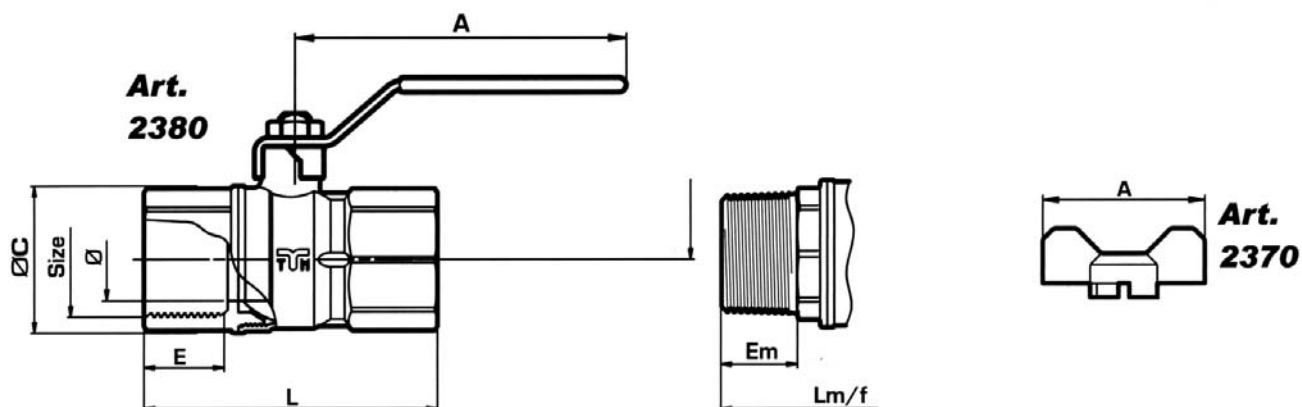

Velikost [mm]	1/2"	3/4"	1"	1"1/4	1"1/2	2"
ø [DN]	14,0	18,0	23,5	30,0	37,5	47,0
A (2370/2371)	50,0	50,0	65,0	65,0	-	-
A (2380/2381)	85,0	85,0	113,0	113,0	141,0	141,0
B	48,0	52,5	59,5	64,5	76,0	89,0
ø C	27,5	33,5	42,0	53,0	64,0	79,0
E	15,0	16,0	18,5	21,0	21,0	25,5
L	58,0	66,5	78,0	93,0	101,0	121,0
Em	14,7	16,2	18,7	21,2	21,2	25,7
Lm	63,5	72,0	83,0	99,1	108,0	129,0
PN	30	30	30	25	25	25



Art. TM 2360 (2310, 2330)

kulový kohout
MISTRAL (SCIROCCO)
provedení MMP
ISO 228, T = -20° - 120°C

objednávací kód	provedení	cena v Kč	balení
TM2310R2802	1/4", ISO7	97,-	25 / 100
TM2310R2803	3/8", ISO7	98,-	25 / 100
TM2360R2804	1/2"	86,-	25 / 100
TM2360R2805	3/4"	132,-	15 / 60
TM2360R2806	1"	216,-	12 / 48
TM2360R2807	1 1/4"	333,-	8 / 32
TM2360R2808	1 1/2"	501,-	4 / 16
TM2360R2809	2"	784,-	2 / 8
TM2330R2810*	2 1/2"	2.330,-	1 / 4
TM2330R2811*	3"	3.312,-	1 / 3
TM2330R2812 *	4"	5.597,-	1 / 1

* s plochou ovládací pákou (art. TM 2093)



Art. TM 2370 (2320)

kulový kohout
MISTRAL (SCIROCCO)
provedení MMM
ISO 228, T = -20° - 120°C

objednávací kód	provedení	cena v Kč	balení
TM2320R2802	1/4", ISO7	95,-	25 / 100
TM2320R2803	3/8", ISO7	97,-	25 / 100
TM2370R2804	1/2"	85,-	25 / 100
TM2370R2805	3/4"	127,-	15 / 60
TM2370R2806	1"	211,-	12 / 48
TM2370R2807	1 1/4"	346,-	8 / 32

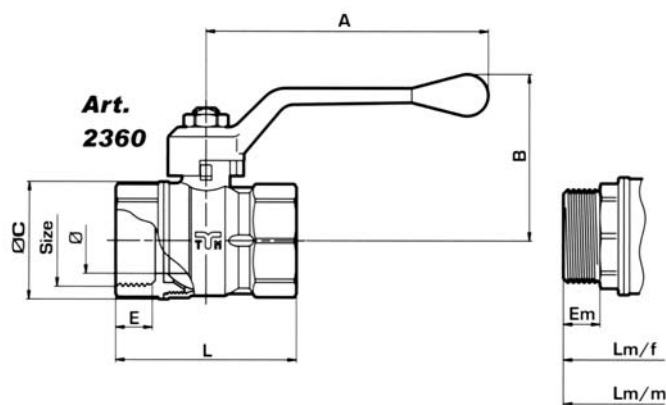

Art. TM 2361 (2311)

kulový kohout
MISTRAL (SCIROCCO)
provedení ŠMP
ISO 228, T = -20° - 120°C

objednávací kód	provedení	cena v Kč	balení
TM2311R2802	1/4"	107,-	25 / 100
TM2311R2803	3/8"	111,-	25 / 100
TM2361R2804	1/2"	101,-	25 / 100
TM2361R2805	3/4"	147,-	15 / 60
TM2361R2806	1"	245,-	12 / 48
TM2361R2807	1 1/4"	394,-	8 / 32
TM2361R2808	1 1/2"	552,-	4 / 16
TM2361R2809	2"	863,-	2 / 8



Art. TM 2371 (2321)

kulový kohout
MISTRAL (SCIROCCO)
provedení ŠMM
ISO 228, T = -20° - 120°C

objednávací kód	provedení	cena v Kč	balení
TM2321R2802	1/4"	106,-	25 / 100
TM2321R2803	3/8"	110,-	25 / 100
TM2371R2804	1/2"	100,-	25 / 100
TM2371R2805	3/4"	143,-	15 / 60
TM2371R2806	1"	240,-	12 / 48
TM2371R2807	1 1/4"	411,-	8 / 32



Art. TM 2372

kulový kohout MISTRAL
provedení ŠŠM
ISO 228, T = -20° - 120°C

objednávací kód	provedení	cena v Kč	balení
TM2372R2804	1/2"	100,-	25 / 100
TM2372R2805	3/4"	145,-	15 / 60
TM2372R2806	1"	250,-	12 / 48
TM2372R2807	1 1/4"	408,-	8 / 32

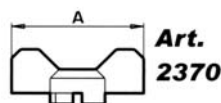

Velikost [mm]	1/2"	3/4"	1"	1 1/4"	1 1/2"	2"	2 1/2"	3"	4"
ø [DN]	14,0	18,0	23,5	30,0	37,5	47,0	50,0	63,0	76,0
A (2330/2360/2361)	85,0	85,0	100,0	100,0	140,0	140,0	240,0	240,0	240,0
A (2370/2371/2372)	50,0	50,0	65,0	65,0	-	-	-	-	-
B	48,0	52,5	59,5	64,5	76,0	89,0	86,5	120,0	130,5
ø C	27,5	33,5	42,0	53,0	64,0	79,0	90,0	108,0	129,0
E	11,0	11,0	14,0	15,0	16,0	17,5	23,0	23,0	24,5
L	45,0	52,5	64,0	74,0	85,0	98,0	117,0	11,5	153,0
Em	10,0	10,0	13,0	14,0	15,0	16,5	-	-	-
Lm/f	51,5	57,5	68,5	81,0	92,0	107,0	-	-	-
Lm/m	50,0	55,5	-	-	-	-	-	-	-
PN	30	30	30	25	25	25	16	16	16

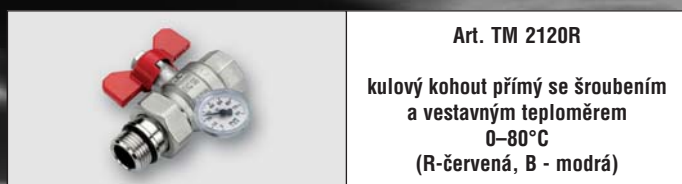

Art. TM 2120R
kulový kohout přímý se šroubením
a vestavným teploměrem
0-80°C
(R-červená, B - modrá)

objednávací kód	provedení	cena v Kč	balení
TM2120R2806	1"	519,-	5 / 20
TM2120B2806	1"	519,-	5 / 20



Art. TM 2183R
kulový kohout rohový se šroubením
a vestavným teploměrem
0-80°C
(R-červená, B - modrá)

objednávací kód	provedení	cena v Kč	balení
TM2183R2806	1"	539,-	5 / 20
TM2183B2806	1"	539,-	5 / 20



Art. TM 2121
kulový kohout se šroubením
plnopřítokový, provedení ŠMM
ISO 228, T = -20° - 120°C

objednávací kód	provedení	cena v Kč	balení
TM2121R2804	1/2"	157,-	20 / 80
TM2121R2805	3/4"	229,-	10 / 40
TM2121R2806	1"	370,-	7 / 28
TM2121R2807	1 1/4"	570,-	6 / 24

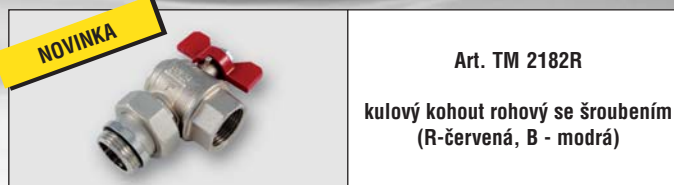

Art. TM 2182R
kulový kohout rohový se šroubením
(R-červená, B - modrá)

objednávací kód	provedení	cena v Kč	balení
TM2182R2806	1"	489,-	5 / 20
TM2182B2806	1"	489,-	5 / 20



Art. TM 2180
rohový kulový kohout
se šroubením SQUADRA
plnopřítokový
ISO 228, T = -20° - 120°C

objednávací kód	provedení	cena v Kč	balení
TM2180R2804	1/2"	218,-	15 / 60
TM2180R2805	3/4"	298,-	10 / 40
TM2180R2806	1"	516,-	5 / 20



Art. TM 2985
kulový kohout plnopřítokový
s vývodem M 10x1
pro teplotní čidlo

objednávací kód	provedení	cena v Kč	balení
TM2985R2804	1/2"	233,-	25 / 100
TM2985R2805	3/4"	324,-	15 / 60
TM2985R2806	1"	508,-	10 / 40



Art. 46
kulový kohout
s koncovkami pro měkké pájení
T = -20° - 120°C

objednávací kód	provedení [mm]	cena v Kč	balení
46.015	15	77,-	1 / 200
46.018	18	123,-	1 / 200
46.022	22	170,-	1 / 120
46.028	28	230,-	1 / 120
46.035	35	402,-	1 / 100
46.042	42	464,-	1 / 20



Art. TM 2142
kulový kohout se svěrným
šroubením pro připojení
měděných trubek,
T = -20° - 120°C

objednávací kód	provedení [mm]	cena v Kč	balení
TM2142R0015	15	201,-	15 / 60
TM2142R0018	18	285,-	15 / 60
TM2142R0022	22	264,-	10 / 40
TM2142R0028	28	388,-	7 / 28



Art. TM 2980
kulový kohout s odvodněním
plnopřítokový, provedení MMP
ISO 228, T = -20° - 120°C

objednávací kód	provedení	cena v Kč	balení
TM2980R2804	1/2"	229,-	15 / 60
TM2980R2805	3/4"	285,-	10 / 40
TM2980R2806	1"	428,-	8 / 32
TM2980R2807	1 1/4"	655,-	4 / 16
TM2980R2808	1 1/2"	956,-	3 / 12
TM2980R2809	2"	1.481,-	2 / 8

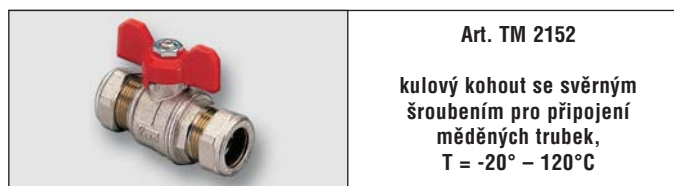

Art. TM 2152
kulový kohout se svěrným
šroubením pro připojení
měděných trubek,
T = -20° - 120°C

objednávací kód	provedení [mm]	cena v Kč	balení
TM2152R0015	15	201,-	15 / 60
TM2152R0018	18	285,-	15 / 60
TM2152R0022	22	264,-	10 / 40
TM2152R0028	28	388,-	7 / 28



Art. TM 2096
náhradní set
pro art. 2980

objednávací kód	provedení	cena v Kč	balení
TM2096N0002	1/4"	42,-	10 / 200



Art. FBAL.51F
kulový kohout s filtrem FILTERBALL
P_{max} = 1,6 MPa (100°C)
P_{max} = 1,0 MPa (150°C)

objednávací kód	provedení	cena v Kč	balení
FBAL.51F.015	1/2"	845,-	4 / 16
FBAL.51F.020	3/4"	858,-	4 / 16
FBAL.51F.025	1"	1.195,-	3 / 12
FBAL.51F.032	1 1/4"	1.819,-	4 / 8
FBAL.51F.040	1 1/2"	2.825,-	2 / 4
FBAL.51F.050	2"	5.295,-	2



Art. FBAL.51FP
kulový kohout s filtrem FILTERBALL s převlečnou matkou
P_{max} = 1,6 MPa (100°C)
P_{max} = 1,0 MPa (150°C)

objednávací kód	provedení	cena v Kč	balení
FBAL.51FP.015	1" x 1 1/2"	1.511,-	3 / 12
FBAL.51FP.020	1 1/4 x 2"	2.441,-	4 / 8



Art. FBAL.FM
náhradní nerezový filtr k ventilu FILTERBALL (standardní hustota sítka 0,7 mm)

objednávací kód	provedení	cena v Kč	balení
FBAL.FM.015	1/2"	123,-	25 / 250
FBAL.FM.020	3/4"	123,-	25 / 250
FBAL.FM.025	1"	135,-	20 / 200
FBAL.FM.032	1 1/4"	154,-	15 / 150
FBAL.FM.040	1 1/2"	222,-	8 / 80
FBAL.FM.050	2"	314,-	4 / 40

NOVINKA



Art. TM 2263
kulový kohout s převlečnou maticí pro připojení vodoměru ISO 228, T = -20° – 120°C

objednávací kód	provedení	cena v Kč	balení
TM2263R0405	1/2" x 3/4"	209,-	20 / 80
TM2263R0506	3/4" x 1"	273,-	10 / 40

NOVINKA



Art. TM 2263CK
kulový kohout s převlečnou maticí pro připojení vodoměru se zpětnou klapkou ISO 228, T = -20° – 120°C

objednávací kód	provedení	cena v Kč	balení
TM2263R0405CK	1/2" x 3/4"	248,-	20 / 80
TM2263R0506CK	3/4" x 1"	316,-	10 / 40



Art. TM 3995
uzavírací šoupě PN 10, T = 0° – 100°C
*na vyžádání i tlaková řada PN 16 art. TM 3994 G - pouze na objednávku

objednávací kód	provedení	cena v Kč	balení
TM3995G0004	1/2"	160,-	20 / 80
TM3995G0005	3/4"	146,-	10 / 40
TM3995G0006	1"	258,-	20 / 120
TM3995G0007	1 1/4"	404,-	10 / 80
TM3995G0008	1 1/2"	540,-	10 / 60
TM3995G0009	2"	786,-	5 / 35
TM3995G0010	2 1/2"	1.033,-	5 / 20
TM3995G0011	3"	1.663,-	1 / 5
TM3995G0012	4"	2.212,-	1 / 10



Art. TM 3996 T, L
třícestný kulový kohout vrtání koule do T nebo L (s objednávacími kódy L)

objednávací kód	provedení	cena v Kč	balení
TM3996T2804	1/2"	1.115,-	5 / 40
TM3996T2805	3/4"	1.341,-	4 / 36
TM3996T2806	1"	2.268,-	4 / 20
TM3996T2807	1 1/4"	2.987,-	3 / 15
TM3996T2808	1 1/2"	5.163,-	1
TM3996T2809	2"	7.947,-	1



Art. TM 2990
kulový vypouštěcí kohout T_{max} = 110°C

objednávací kód	provedení	cena v Kč	balení
TM2990G1503	3/8"	149,-	25 / 100
TM2990G1504	1/2"	95,-	25 / 100

NOVINKA



Art. TBAL.Oxx
kulový kohout TOPBALL s plynulou regulací 360° T = 0° – 120°C

objednávací kód	provedení	cena v Kč	balení
TBAL.015	1/2"	480,-	1 / -
TBAL.020	3/4"	614,-	1 / -
TBAL.025	1"	714,-	1 / -
TBAL.032	1 1/4"	1.211,-	1 / -
TBAL.040	1 1/2"	1.552,-	1 / -
TBAL.050	2"	2.230,-	1 / -

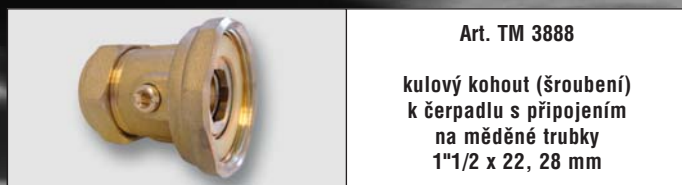

Art. TM 3888

kulový kohout (šroubení)
k čerpadlu s připojením
na měděné trubky
1 1/2 x 22, 28 mm

objednávací kód	provedení	cena v Kč	balení
TM3888G2208	1 1/2 x 22	170,-	1 / 50
TM3888G2808	1 1/2 x 28	191,-	1 / 50



Art. TM 3889

kulový kohout (šroubení)
k čerpadlu 1 1/2 x 1"

objednávací kód	provedení	cena v Kč	balení
TM3889G0608	1 1/2 x 1"	177,-	2 / 40

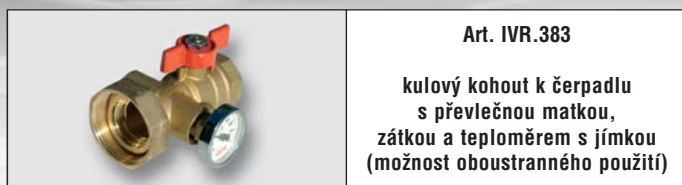

Art. IVR.383

kulový kohout k čerpadlu
s převlečnou matkou,
zátkou a teploměrem s jímku
(možnost oboustranného použití)

objednávací kód	provedení	cena v Kč	balení
IVR.383	1 1/2 x 1"	489,-	1 / 10



Art. IVR.380, 381

kulový kohout k čerpadlu
s převlečnou matkou
380 - bez zpětné klapky
381 - se zpětnou klapkou

objednávací kód	provedení	cena v Kč	balení
IVR.380	1 1/2 x 1"	289,-	1 / 10
IVR.381	1 1/2 x 1"	309,-	1 / 10

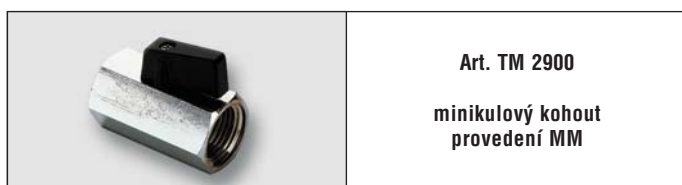

Art. TM 2900

minikulový kohout
provedení MM

objednávací kód	provedení	cena v Kč	balení
TM2900N2802	1/4"	83,-	30 / 180
TM2900N2803	3/8"	83,-	25 / 150
TM2900N2804	1/2"	84,-	20 / 120



Art. TM 2901

minikulový kohout
provedení ŠM

objednávací kód	provedení	cena v Kč	balení
TM2901N2802	1/4"	83,-	30 / 180
TM2901N2803	3/8"	83,-	25 / 150
TM2901N2804	1/2"	84,-	20 / 120



NOVINKA

Art. TM 2942

minikulový kohout
se svěrným šroubením
pro připojení měděných trubek

objednávací kód	provedení	cena v Kč	balení
TM2942N1212	12 x 12	130,-	20 / 120
TM2942N1515	15 x 15	130,-	15 / 90



NOVINKA

Art. TM 2940

minikulový kohout
se svěrným šroubením
pro připojení měděných trubek

objednávací kód	provedení	cena v Kč	balení
TM2940N1212	1/2" x 12	145,-	20 / 120
TM2940N1515	1/2" x 15	145,-	15 / 90



Art. TM 2960

vestavný kulový kohout
(bez páky)

objednávací kód	provedení	cena v Kč	balení
TM2960G2804	1/2"	267,-	15 / 60
TM2960G2805	3/4"	352,-	10 / 40

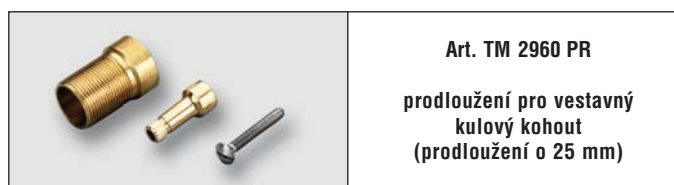

Art. TM 2960 PR

prodloužení pro vestavný
kulový kohout
(prodloužení o 25 mm)

objednávací kód	provedení	cena v Kč	balení
TM2960PR		131,-	10 / 200



Art. TM 2961 SET

ovládací páka a krytka
pro vestavný kulový kohout

objednávací kód	provedení	cena v Kč	balení
TM2961CSET		194,-	12 / 48



Art. TM 2963 SET

ovládací oliva a krytka
pro vestavný kulový kohout

objednávací kód	provedení	cena v Kč	balení
TM2963CSET		195,-	10 / 40



Art. TM 2530
zahradní kulový kohout EOLO s pákou
ISO 228, T = -20° - 120°C

objednací kód	provedení	cena v Kč	balení
TM2530R2804	1/2"	126,-	12 / 48
TM2530R2805	3/4"	174,-	7 / 28
TM2530R2806	1"	417,-	4 / 16



NOVINKA

Art. 198M
zahradní kulový kohout mrazuvzdorný do -20°C (speciální materiál koule)

objednací kód	provedení	cena v Kč	balení
198M.015	1/2"	317,-	1 / -



Art. TM 2585 G
výtokový ventil EOLO z leštěné mosazi s připojením na hadici

objednací kód	provedení	cena v Kč	balení
TM2585G2804	1/2"	291,-	12 / 48



Art. TM 2586 G
výtokový ventil EOLO z leštěné mosazi

objednací kód	provedení	cena v Kč	balení
TM2586G2804	1/2"	274,-	10 / 40



Art. TM 2585 C
výtokový ventil EOLO mosazný pochromovaný s připojením na hadici

objednací kód	provedení	cena v Kč	balení
TM2585C2804	1/2"	291,-	12 / 48



Art. TM 2586 C
výtokový ventil EOLO mosazný pochromovaný

objednací kód	provedení	cena v Kč	balení
TM2586C2804	1/2"	274,-	10 / 40



Art. TM 2587 G
výtokový ventil EOLO mosazný s připojením na hadici

objednací kód	provedení	cena v Kč	balení
TM2587G2804	1/2"	242,-	12 / 48
TM2587G2805	3/4"	308,-	8 / 32



Art. TM 2595
mosazný nástavec k zahradním kohoutům art. 2530

objednací kód	provedení	cena v Kč	balení
TM2595N0004	pro (1/2" x 3/4")	19,-	50 / 300
TM2595N0005	pro (3/4" x 1")	34,-	25 / 150
TM2595N0006	pro (1" x 1"1/4)	78,-	10 / 80



Art. TM 2091
hliníková páka červená



Art. TM 2092
motýl červený / modrý



Art. TM 2093
plochá páka červená

objednací kód	MISTRAL	TORNADO	EOLO	cena v Kč	balení
TM2091R0004	1/2" - 3/4"		1/2" - 3/4" - 1"	18,-	30 / 300
TM2091R0005	1" - 1"1/4"			24,-	15 / 150
TM2091R0007	1"1/2 - 2"			42,-	10 / 80
TM2091R0009				83,-	5 / 50
TM2092R0004	1/2" - 3/4"		1/2" - 3/4" - 1"	13,-	40 / 480
TM2092R0005	1" - 1"1/4"			19,-	20 / 240
TM2093R0004		1/2" - 3/4"	1/2" - 3/4" - 1"	18,-	30 / 300
TM2093R0005		1" - 1"1/4"		25,-	15 / 150
TM2093R0007		1"1/2 - 2"		42,-	10 / 100
TM2093R0010	2"1/2 - 3" - 4"			121,-	1 / 30



Art. TM 3500
univerzální zpětná klapka YACHT
ISO 228, T = -20° – 110°C

objednávací kód	provedení	cena v Kč	balení
TM3500G2804	1/2"	97,-	10 / 80
TM3500G2805	3/4"	133,-	8 / 96
TM3500G2806	1"	177,-	8 / 72
TM3500G2807	1 1/4"	255,-	6 / 36
TM3500G2808	1 1/2"	384,-	4 / 24
TM3500G2809	2"	527,-	2 / 24
TM3500G2810	2 1/2"	1.007,-	1 / 10
TM3500G2811	3"	1.421,-	1 / 6
TM3500G2812	4"	2.473,-	1 / 4



Art. TM 3505
univerzální zpětná klapka YACHT
celokovová
ISO 228, T = -20° – 110°C

objednávací kód	provedení (klapka)	cena v Kč	balení
TM3505G2804	1/2" (mosaz CW617N)	140,-	10 / 80
TM3505G2805	3/4" (mosaz CW617N)	185,-	8 / 96
TM3505G2806	1" (mosaz CW617N)	247,-	8 / 72
TM3505G2807	1 1/4" (mosaz CW617N)	383,-	6 / 36
TM3505G2808	1 1/2" (nerez AISI 304)	526,-	4 / 24
TM3505G2809	2" (nerez AISI 304)	807,-	2 / 24
TM3505G2810	2 1/2" (nerez AISI 304)	1.964,-	1 / 10
TM3505G2811	3" (nerez AISI 304)	2.953,-	1 / 6
TM3505G2812	4" (nerez AISI 304)	4.897,-	1 / 4

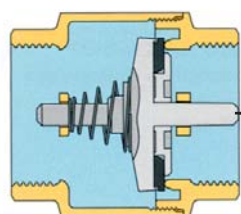

nylonová
klapka

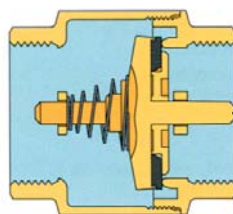

celokovová
klapka



NOVINKA



Art. Y388x
univerzální zpětná klapka
EUROBLOCK
se zvětšeným průtokem o 33%
ISO 7, T = -10° – 100°C

objednávací kód	provedení	cena v Kč	balení
Y3881	1/2"	114,-	20 / 120
Y3882	3/4"	159,-	10 / 60
Y3883	1"	209,-	8 / 48
Y3884	1 1/4"	332,-	6 / 36
Y3885	1 1/2"	511,-	6 / 12
Y3886	2"	717,-	4 / 8
Y3887	2 1/2"	1.616,-	2 / 4
Y3888	3"	2.254,-	2 / 4
Y3889	4"	3.644,-	1 / 2

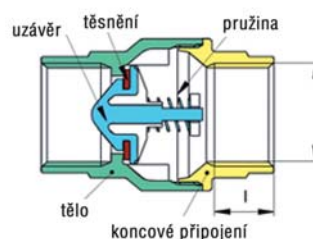

NOVÉ ROZMĚRY



Art. TM 3660
vodorovná zpětná klapka FULL
ISO 228, T = -20° – 110°C

objednávací kód	provedení	cena v Kč	balení
TM3660G2804	1/2"	136,-	25 / 75
TM3660G2805	3/4"	183,-	15 / 45
TM3660G2806	1"	276,-	10 / 30
TM3660G2807	1 1/4"	399,-	5 / 20
TM3660G2808	1 1/2"	504,-	5 / 15
TM3660G2809	2"	748,-	2 / 12
TM3660G2810	2 1/2"	1.521,-	1 / 10
TM3660G2811	3"	2.186,-	1 / 6
TM3660G2812	4"	3.637,-	1 / 4



Art. TM 3510
nerezové sítko
pro zpětnou klapku YACHT
hustota sítko 1000 mikronů

objednávací kód	provedení	cena v Kč	balení
TM3510G2804	1/2"	33,-	1 / 50
TM3510G2805	3/4"	38,-	1 / 50
TM3510G2806	1"	41,-	1 / 25
TM3510G2807	1 1/4"	52,-	1 / 20
TM3510G2808	1 1/2"	61,-	1 / 10
TM3510G2809	2"	89,-	1 / 5
TM3510G2810	2 1/2"	156,-	1 / 4
TM3510G2811	3"	193,-	1 / 3
TM3510G2812	4"	260,-	1 / 2



Art. TM 3650
mosazný sací koš GLOB
ISO 228, T = 0° - 60°C

objednávací kód	provedení	cena v Kč	balení
TM3650G2805	3/4"	160,-	12 / 36
TM3650G2806	1"	201,-	10 / 30
TM3650G2807	1"1/4	308,-	6 / 18
TM3650G2808	1"1/2	454,-	5 / 15
TM3650G2809	2"	652,-	3 / 9
TM3650G2810	2"1/2	1.185,-	1 / 6
TM3650G2811	3"	1.766,-	1 / 3
TM3650G2812	4"	3.071,-	1 / 2



Art. TM 3600
sací koš
s nerezovým sítkem YACHT
ISO 228, T = -20° - 110°C
hustota sítka 1000 mikronů

objednávací kód	provedení	cena v Kč	balení
TM3600G2804	1/2"	95,-	8 / 80
TM3600G2805	3/4"	115,-	8 / 48
TM3600G2806	1"	140,-	7 / 63
TM3600G2807	1"1/4	239,-	6 / 24
TM3600G2808	1"1/2	306,-	4 / 20
TM3600G2809	2"	450,-	2 / 16
TM3600G2810	2"1/2	874,-	1 / 6
TM3600G2811	3"	1.357,-	1 / 3
TM3600G2812	4"	2.001,-	1 / 2



Art. TM 3670
filtr z mosazi CW617N
pro pitnou vodu
ISO 228, T = -20° - 100°C
hustota sítka 350 - 600 mikronů

objednávací kód	provedení	cena v Kč	balení
TM3670G2804	1/2", 350 μ	110,-	35 / 105
TM3670G2805	3/4", 350 μ	187,-	18 / 54
TM3670G2806	1", 350 μ	318,-	10 / 30
TM3670G2807	1"1/4, 500 μ	450,-	4 / 16
TM3670G2808	1"1/2, 500 μ	662,-	3 / 12
TM3670G2809	2", 500 μ	1.026,-	2 / 8
TM3670G2810	2"1/2, 500 μ	2.329,-	1 / 8
TM3670G2811	3", 600 μ	4.137,-	1 / 5
TM3670G2812	4", 600 μ	7.991,-	1 / 2

NOVINKA



Art. TMH 9270
náhradní sítko
k filtru TM 3670

objednávací kód	provedení	cena v Kč	balení
TMH9270N0004	1/2", 350 μ	20,-	1
TMH9270N0005	3/4", 350 μ	20,-	1
TMH9270N0006	1", 350 μ	25,-	1
TMH9270N0007	1"1/4, 500 μ	30,-	1
TMH9270N0008	1"1/2, 500 μ	40,-	1
TMH9270N0009	2", 500 μ	50,-	1
TMH9270N0010	2"1/2, 500 μ	60,-	1
TMH9270N0011	3", 600 μ	70,-	1
TMH9270N0012	4", 600 μ	90,-	1



Art. TM 3135N
odkalovací filtr s manometrem,
se šroubením, průhledné tělo,
100 mikronů
PN 16, T = 65°C

objednávací kód	provedení	cena v Kč	balení
TM3135N0004	1/2"	1.424,-	1 / 14
TM3135N0005	3/4"	1.509,-	1 / 14
TM3135N0006	1"	1.908,-	1 / 14
TM3135N0007	1"1/4	2.534,-	1 / 14



Art. TM 3130N
odkalovací filtr s manometrem,
se šroubením, mosazné tělo,
100 mikronů
PN 25, T = 95°C

objednávací kód	provedení	cena v Kč	balení
TM3130N0004	1/2"	1.424,-	1 / 14
TM3130N0005	3/4"	1.509,-	1 / 14
TM3130N0006	1"	1.908,-	1 / 14
TM3130N0007	1"1/4	2.534,-	1 / 14

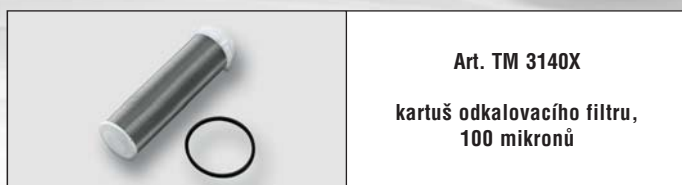

Art. TM 3140X
kartuš odkalovacího filtru,
100 mikronů

objednávací kód	provedení	cena v Kč	balení
TM3140X0405	1/2" - 3/4"	236,-	1 / 50
TM3140X0607	1" - 1"1/4	279,-	1 / 50



Art. TM 9232
kompletní plastová nádoba
k filtru TM 3135 vč. kartuše
a výpustného kohoutu

objednávací kód	provedení	cena v Kč	balení
TM9232P0004	1/2" - 3/4"	619,-	1
TM9232P0006	3/4" - 1"	689,-	1

Variety montáže

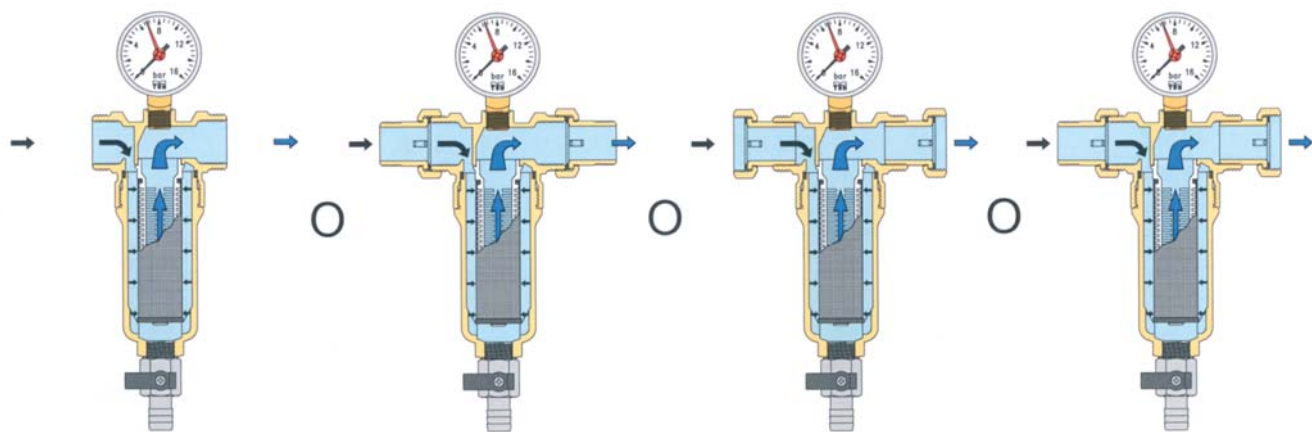

bez šroubení

půlšroubení s vnějším závitem

půlšroubení s vnitřním závitem

půlšroubení vnitřní / vnější závity

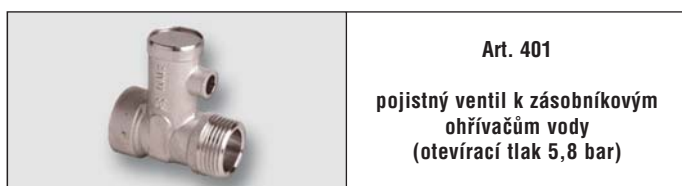

Art. 401
pojistný ventil k zásobníkovým
ohřivačům vody
(otevřací tlak 5,8 bar)

objednávací kód	provedení	cena v Kč	balení
401.015	1/2"	97,-	1 / 300
401.020	3/4"	209,-	1 / 100



Art. 402
pojistný ventil k zásobníkovým
ohřivačům vody s pákou
(otevřací tlak 5,8 bar)

objednávací kód	provedení	cena v Kč	balení
402.015	1/2"	115,-	1 / 250
402.020	3/4"	224,-	1 / 100



Art. SAM - T 1847
pojistný ventil k zásobníkovým
ohřivačům vody

objednávací kód	provedení	cena v Kč	balení
SAM.T1847.015	1/2"	709,-	1 / 20
SAM.T1847.020	3/4"	749,-	1 / 20

NOVINKA



Art. 480
 redukční ventil EASYRID
 (nerezové sedlo ventilu)
 přednastavený tlak 0,35 MPa,
 max. 2 MPa
 T = 80°C, max Kv = 3,6 m³/hod.

objednávací kód	provedení	cena v Kč	balení
480.015	1/2"	269,-	1 / 10



Art. 490
 redukční ventil
 0,12 - 0,50 MPa, max. 1 MPa
 T = 80°C

objednávací kód	provedení	cena v Kč	balení
490.015	1/2"	333,-	1 / 120
490.020	3/4"	343,-	1 / 120



Art. 501
 redukční ventil
 0,05 - 0,50 MPa, max. 2,5 MPa
 T = 80°C

objednávací kód	provedení	cena v Kč	balení
501.015	1/2"	559,-	1 / 20
501.020	3/4"	615,-	1 / 10
501.025	1"	979,-	1

NOVÉ ROZMĚRY



Art. 504
 redukční ventil
 1/2" - 1" = 0,05 - 0,50 MPa
 1 1/4" - 2" = 0,10 - 0,55 MPa
 max. 2,5 MPa, T = 80°C
 (nerezové sedlo ventilu)

objednávací kód	provedení	cena v Kč	balení
504.015	1/2"	576,-	1 / 20
504.020	3/4"	633,-	1 / 10
504.025	1"	1.015,-	1 / 10
504.032	1 1/4"	1.679,-	1
504.040	1 1/2"	1.734,-	1
504.050	2"	2.973,-	1
504.065	2 1/2"	4.590,-	1
504.080	3"	5.369,-	1

NOVÉ ROZMĚRY



Art. 502 M
 redukční ventil 0,05 - 0,50 MPa
 max. 2,5 MPa, T = 80°C
 (šroubení s vnějším závitem,
 nerezové sedlo ventilu)

objednávací kód	provedení	cena v Kč	balení
502M.015	1/2"	669,-	1 / 20
502M.020	3/4"	759,-	1 / 20
502M.025	1"	1.239,-	1 / 10
502M.032	1 1/4"	2.129,-	1
502M.040	1 1/2"	2.349,-	1
502M.050	2"	3.865,-	1



Art. 502
 redukční ventil
 1/2" - 1" = 0,05 - 0,50 MPa
 1 1/4" - 2" = 0,10 - 0,55 MPa
 max. 2,5 MPa, T = 80°C
 (šroubení s vnitřním závitem,
 nerezové sedlo ventilu)

objednávací kód	provedení	cena v Kč	balení
502.015	1/2"	767,-	1 / 20
502.020	3/4"	1.163,-	1 / 10
502.025	1"	1.359,-	1 / 10
502.032	1 1/4"	2.499,-	1
502.040	1 1/2"	2.509,-	1
502.050	2"	4.368,-	1



Art. TM 3110N
 redukční ventil 0,05 - 0,6 MPa
 tělo z mosazi CW617N
 max. 2,5 MPa, T = 80°C

objednávací kód	provedení	cena v Kč	balení
TM3110N2804	1/2"	858,-	1 / 10
TM3110N2805	3/4"	1.278,-	1 / 28
TM3110N2806	1"	1.368,-	1 / 5
TM3110N2807	1 1/4"	3.098,-	1 / 5
TM3110N2808	1 1/2"	3.171,-	1 / 14
TM3110N2809	2"	4.989,-	1 / 6
TM3110N2810	2 1/2"	6.785,-	1 / 2
TM3110N2811	3"	11.024,-	1 / 1
TM3110N2812	4"	27.303,-	1 / 1



Art. TM 3180N
 redukční ventil 0,10 - 0,60 MPa
 tělo z mosazi CW617N
 max. 1,6 MPa, T = 65°C

objednávací kód	provedení	cena v Kč	balení
TM3180N0704	1/2"	778,-	1 / 10
TM3180N0705	3/4"	863,-	1 / 10



Art. A 30, A 32
 manometr
 se zadním napojením

objednávací kód	provedení	cena v Kč	balení
A30.06	ø 50, 6 bar		10 / 100
A30.10	ø 50, 10 bar	viz kapitola 10	10 / 100
A32.04	ø 63, 4 bar	str. 145	10 / 100
A32.06	ø 63, 6 bar		10 / 100
A32.10	ø 63, 10 bar		10 / 100





Art. CLF.5350xx
 redukční ventil
 s vyměnitelnou kartuší,
 tělo z antidezinfikační mosazi
 s indikátorem nastavení,
 s přípojovacím šroubením,
 P_{max} 2,5MPa,
 rozsah nastavení 0,1 – 0,6 MPa,
 T_{max} 60°C
 s připojením na manometr 1/4"

objednávací kód	provedení	cena v Kč	balení
CLF.535040	1/2"	1.299,-	1 / 5
CLF.535050	3/4"	1.839,-	1 / 5
CLF.535060	1"	2.489,-	1 / 5
CLF.535074	1"1/4	3.509,-	1 / 5
CLF.535080	1"1/2	6.709,-	1 / 4
CLF.535090	2"	8.729,-	1 / 4



Art. CLF.5350xx
 náhradní vyměnitelná kartuš
 pro redukční ventily
 řady 5350xx a 5351xx

objednávací kód	provedení	cena v Kč	balení
CLF.535004	1/2" - 3/4"	919,-	1 / 8
CLF.535006	1"	1.119,-	1 / 8
CLF.535017	1"1/4	1.355,-	1 / 1
CLF.535007	1"1/4 - 2"	4.475,-	1 / 1

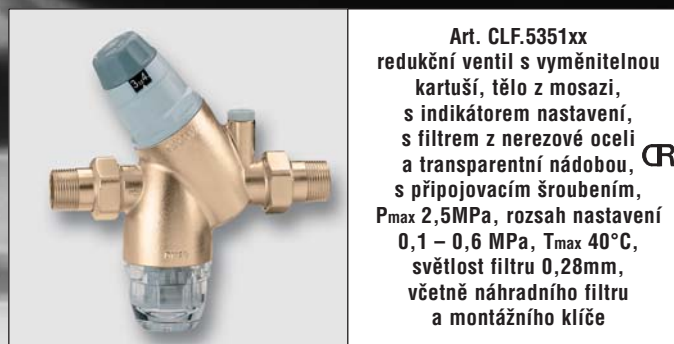

Art. CLF.5351xx
 redukční ventil s vyměnitelnou
 kartuší, tělo z mosazi,
 s indikátorem nastavení,
 s filtrem z nerezové oceli
 a transparentní nádobou,
 s přípojovacím šroubením,
 P_{max} 2,5MPa, rozsah nastavení
 0,1 – 0,6 MPa, T_{max} 40°C,
 světlost filtru 0,28mm,
 včetně náhradního filtru
 a montážního klíče

objednávací kód	provedení	cena v Kč	balení
CLF.535140	1/2"	2.129,-	1 / 5
CLF.535150	3/4"	2.929,-	1 / 5
CLF.535160	1"	3.319,-	1 / 5



Art. R 30
 manometr
 se spodním napojením G 1/4"
 ø 50 mm

objednávací kód	provedení	cena v Kč	balení
R30.06	0 - 6 bar	viz kap.10, str.145	10 / 100



Art. R 32
 manometr
 se spodním napojením G 1/4"
 ø 63 mm

objednávací kód	provedení	cena v Kč	balení
R32.06	0 - 6 bar	viz kap.10, str.145	10 / 100

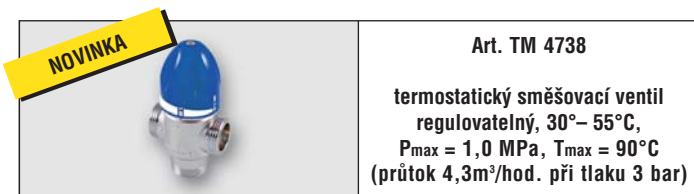

Art. TM 4738
 termostatický směšovací ventil
 regulovatelný, 30°– 55°C,
 P_{max} = 1,0 MPa, T_{max} = 90°C
 (průtok 4,3m³/hod. při tlaku 3 bar)

objednávací kód	provedení	cena v Kč	balení
TM4738N0706	1"	1.990,-	1 / 10



Art. TM 4738KIT
 sada přípojovacího šroubení - 3 ks
 (provedení CK - se zpětnými klapkami)

objednávací kód	provedení	cena v Kč	balení
TM4738KIT0004	1/2"	725,-	1 / 10
TM4738KIT0005	3/4"	848,-	1 / 10
TM4738KIT0005CK	3/4"	1.360,-	1 / 10

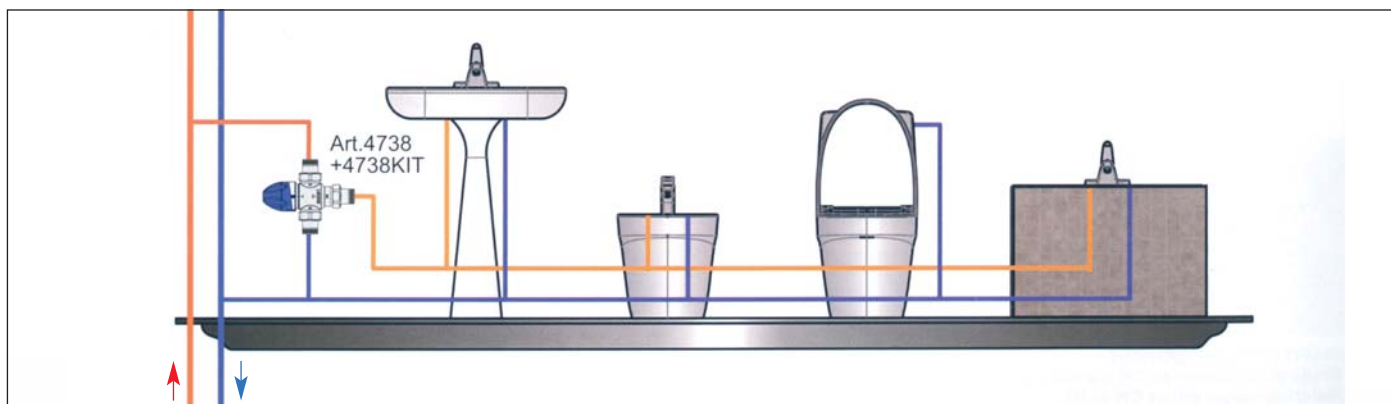



Art. CLF.520xxx
 termostatický směšovací ventil,
 regulovatelný 30 – 48°C,
 pochromovaný, tělo z mosazi
 P_{max} 1,0 Mpa
 T_{max} 90°C

objednací kód	provedení	Kv [m³/h]	cena v Kč	balení
CLF.520430	1/2", 30-48°C	1,30	1.590,-	1 / 50
CLF.520530	3/4", 30-48°C	1,80	1.671,-	1 / 50
CLF.520630	1", 30-48°C	2,75	2.402,-	1 / 50



Art. CLF.521503
 termostatický směšovací ventil,
 s úpravou proti usazování vodního
 kamene, se zpětnými klapkami,
 s přípojovacím šroubením,
 pochromovaný,
 tělo z antidezincifikační mosazi **CR**
 P_{max} 1,4 MPa, T_{max} 85°C

objednací kód	provedení	Kv [m³/h]	cena v Kč	balení
CLF.521503	3/4", 30-65°C	2,6	3.355,-	1 / 10



Art. CLF.5217xx
 termostatický směšovací ventil
 se šroubením,
 zpětnými klapkami a filtrem, **CR**
 s ochranou proti opaření,
 tělo z antidezincifikační mosazi
 P_{max} 1,0 MPa, T_{max} 85°C

objednací kód	provedení	Kv [m³/h]	cena v Kč	balení
CLF.521714	1/2", 30-50°C	1,50	2.458,-	1 / 10
CLF.521713	3/4", 30-50°C	1,85	2.955,-	1 / 10



Art. CLF.5230xx
 termostatický směšovací ventil
 s vyměnitelnou kartuší,
 pro centrální instalace,
 pochromovaný, tělo z mosazi
 P_{max} 1,4 MPa
 T_{max} 85°C

objednací kód	provedení	Kv [m³/h]	cena v Kč	balení
CLF.523040	1/2", 30-65°C	4,0	13.000,-	1 / -
CLF.523050	3/4", 30-65°C	4,5	14.395,-	1 / -
CLF.523060	1", 30-65°C	6,9	17.380,-	1 / -
CLF.523070	1"1/4, 30-65°C	9,1	19.274,-	1 / -
CLF.523080	1"1/2, 36-60°C	14,5	29.854,-	1 / -
CLF.523090	2", 36-60°C	19,0	34.764,-	1 / -

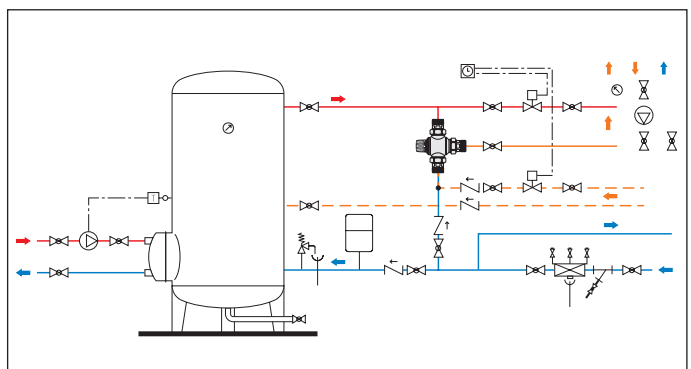
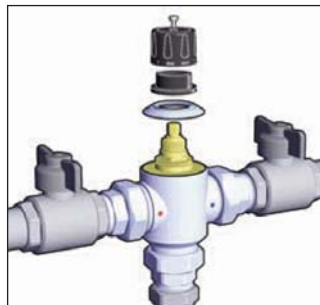

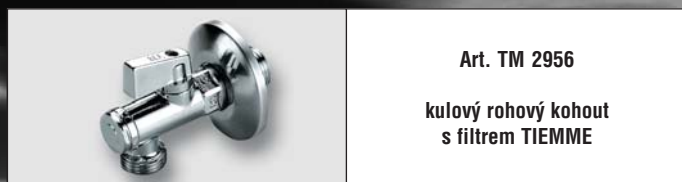

Art. TM 2956
kulový rohový kohout
s filtrem TIEMME

objednávací kód	provedení	cena v Kč	balení
TM2956C0403	1/2" x 3/8"	139,-	15 / 60
TM2956C0404	1/2" x 1/2"	171,-	15 / 60

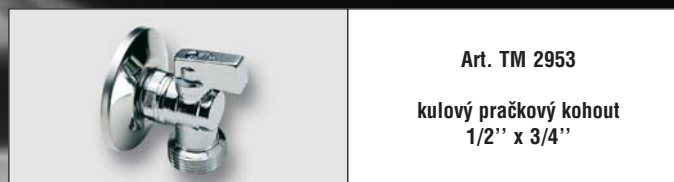

Art. TM 2953
kulový pračkový kohout
1/2" x 3/4"

objednávací kód	provedení	cena v Kč	balení
TM2953N0405	1/2" x 3/4"	145,-	15 / 60



Art. A-80
rohový ventil ARCO

objednávací kód	provedení	cena v Kč	balení
A80	1/2" x 3/8"	91,-	2 / 100
A80BM	1/2" x 3/8" bez matky	84,-	2 / 100
A81	1/2" x 1/2" bez matky	95,50	2 / 100



Art. L85
rohový ventil ARCO
pračkový

objednávací kód	provedení	cena v Kč	balení
L85	1/2" x 3/4"	139,-	1 / 50

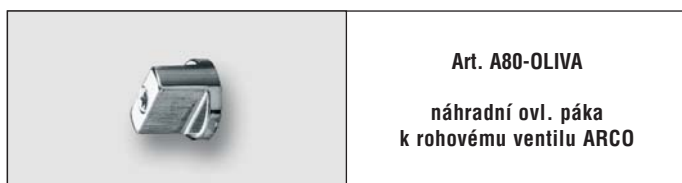

Art. A80-OLIVA
náhradní ovl. páka
k rohovému ventilu ARCO

objednávací kód	provedení	cena v Kč	balení
A80.OLIVA		27,-	1 / 10



Art. AQP.08357
růžice k rohovým ventilům

objednávací kód	provedení	cena v Kč	balení
AQP.08357	1/2"	4,-	1 / -

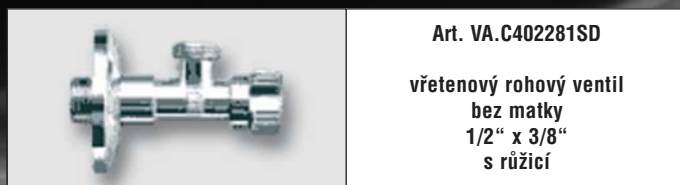

Art. VA.C402281SD

vřetenový rohový ventil
bez matky
1/2" x 3/8"
s růžicí

objednací kód	provedení	cena v Kč	balení
VA.C402281SD	chrom	66,-	1 / 100



Art. VA.C408681

vřetenový rohový ventil
bez matky
1/2" x 1/2"

objednací kód	provedení	cena v Kč	balení
VA.C408681	chrom	81,-	1 / 200

NOVINKA



Art. VA.B462981

kulový rohový kohout s filtrem
1/2" x 3/8"
s růžicí

objednací kód	provedení	cena v Kč	balení
VA.B462981	chrom	134,-	1 / 100



Art. VA.B402881

vřetenový rohový ventil
s filtrem a matkou
1/2" x 3/8" / 10 mm

objednací kód	provedení	cena v Kč	balení
VA.B402881	chrom	121,-	1 / 100

NOVINKA

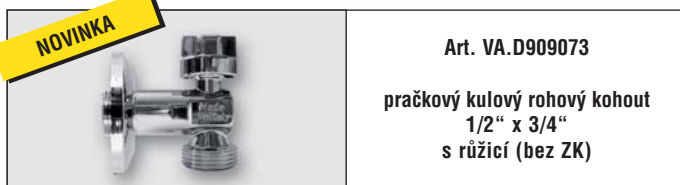

Art. VA.D909073

pračkový kulový rohový kohout
1/2" x 3/4"
s růžicí (bez ZK)

objednací kód	provedení	cena v Kč	balení
VA.D909073	chrom	103,-	



Art. VA.D914689

vřetenový rohový ventil
bez matky
1/2" x 3/4"
s růžicí z nerez oceli

objednací kód	provedení	cena v Kč	balení
VA.D914689	chrom	109,-	1 / 100



Art. VA.D904185

vřetenový rohový pračkový ventil
1/2" x 3/4"
s funkcí zpětného ventilu
(bez růžice)

objednací kód	provedení	cena v Kč	balení
VA.D904185	chrom	165,-	1 / 50

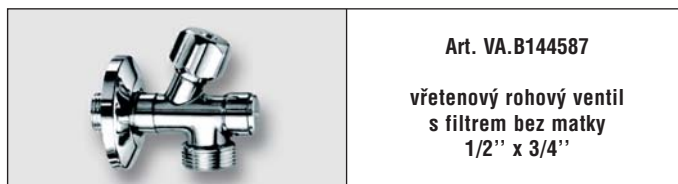

Art. VA.B144587

vřetenový rohový ventil
s filtrem bez matky
1/2" x 3/4"

objednací kód	provedení	cena v Kč	balení
VA.B144587	chrom	129,-	1 / 100



Art. VA.D902385B

kombinovaný rohový ventil
1/2" x 3/4" x 3/8"
s funkcí zpětného ventilu

objednací kód	provedení	cena v Kč	balení
VA.D902385B	chrom	251,-	1 / 50

NOVÉ PROVEDENÍArt. SLL 049170699
SLL 052120699, SLL 052170699rohový regulační ventil
COMFORT

objednávací kód	provedení	cena v Kč	balení
SLL.049170699	1/2" x 10	138,-	1 / 40
SLL.052120699	1/2" x 3/8" bez matky	109,-	1 / -
SLL.052170699	1/2" x 1/2" bez matky	159,-	1 / -



Art. SLL 049490699

rohový regulační ventil
s normálním filtrem

objednávací kód	provedení	cena v Kč	balení
SLL.049490699	1/2" x 10	399,-	1 / 50



Art. SLL 033000699

pračkový ventil

objednávací kód	provedení	cena v Kč	balení
SLL.033000699	1/2" x 3/4"	158,-	1 / 100



Art. SLL 035510699

kombinovaný rohový ventil
COMFORT se zpětnou klapkou

objednávací kód	provedení	cena v Kč	balení
SLL.035510699	1/2"	454,-	1 / -



Art. SLL 022380699

tlakový WC splachovač
SCHELLOMAT s páčkou

objednávací kód	provedení	cena v Kč	balení
SLL.022380699	DN 20	1.290,-	1 / -



Art. SLL 039970399

venkovní nezámrzný ventil
POLAR II Set
průměr díry 38 mm
tloušťka zdiva 200-500 mm

objednávací kód	provedení	cena v Kč	balení
SLL.039970399	1/2"	2.383,-	1 / -



Art. SLL 031000699

splachovací trubka
mosazná

objednávací kód	provedení	cena v Kč	balení
SLL.031000699	ø 28 bez prohnutí	501,-	1 / -



Art. SLL 022470699

tlakový WC splachovač
SCHELLOMAT BASIC

objednávací kód	provedení	cena v Kč	balení
SLL.022470699	DN 20	2.020,-	1 / -

Art. SAN970330000
SAN970350000rohový ventil
1/2" x 10

objednávací kód	provedení	cena v Kč	balení
SAN970350000	1/2" x 10 bez matky	107,-	1 / 100

NOVINKA**5 LET
ZÁRUKA**Art. KEMPER 574
venkovní nezámrzný ventil Frosti®
s ovládací olivou
průměr díry 30 mm
tloušťka zdiva 150 – 415 mm
(díky prodloužení až 650 mm)

objednávací kód	provedení	cena v Kč	balení
KEM.57400015	1/2"	2.890,-	1 / -

NOVINKA**5 LET
ZÁRUKA**Art. KEMPER 577
venkovní nezámrzný ventil Frosti®
s odnímatelným uzávěrem
průměr díry 30 mm
tloušťka zdiva 150 – 492 mm

objednávací kód	provedení	cena v Kč	balení
KEM.57702015	15 mm měď	2.790,-	1 / -

SCHELL & **Sanland.®****KEMPER**

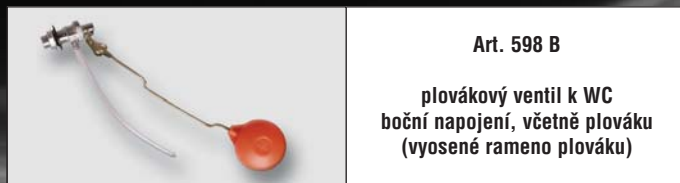

Art. 598 B
plovákový ventil k WC
boční napojení, včetně plováku
(vyosené rameno plováku)

objednací kód	provedení	cena v Kč	balení
598.B.010	3/8"	189,-	1 / 50
598.B.015	1/2"	206,-	1 / 60



Art. 598 S
plovákový ventil k WC
spodní napojení, včetně plováku

objednací kód	provedení	cena v Kč	balení
598.S.015	1/2"	223,-	1 / 50



Art. 530.2
plovák
pro art. 598 B, 598 S, 518

objednací kód	provedení	cena v Kč	balení
530.2.90	90 mm	16,-	1 / 700



Art. 518
plovákový ventil k WC
boční napojení, včetně plováku
(rovné rameno plováku)

objednací kód	provedení	cena v Kč	balení
518.015	1/2"	166,-	1 / 50



Art. 511.2
průmyslový plovákový
ventil
(bez plováku)

objednací kód	provedení	cena v Kč	balení
511.2.020	3/4"	210,-	1
511.2.025	1"	270,-	1
511.2.032	1 1/4"	594,-	1
511.2.040	1 1/2"	711,-	1
511.2.050	2"	1.001,-	1



Art. 532.1
plovák pro art. 511.2

objednací kód	provedení	cena v Kč	balení
532.1.120	ø 120	39,-	1
532.1.150	ø 150	51,-	1
532.1.180	ø 180	86,-	1
532.1.220	ø 220	164,-	1
532.1.300	ø 300	494,-	1



Art. 103S
průmyslový plovákový
ventil
(bez plováku)

objednací kód	provedení	cena v Kč	balení
103S.015	1/2"	209,-	1
103S.020	3/4"	219,-	1
103S.025	1"	336,-	1



Art. 103S PLOVÁK
plochý plovák
pro art. 103/S

objednací kód	provedení	cena v Kč	balení
103S.PLOV	ø 120	31,-	1



Art. 598 MS
membrána k spodnímu
plovákovému ventilu 598 S

objednací kód	provedení	cena v Kč	balení
598MS.015	1/2"	11,-	1



Art. 511 MB
náhradní těsnění
k průmyslovému
plovákovému ventilu

objednací kód	provedení	cena v Kč	balení
511.MB.020	3/4"	14,-	1 / 10
511.MB.025	1"	17,-	1 / 10
511.MB.032	1 1/4"	22,-	1 / 10
511.MB.040	1 1/2"	26,-	1 / 10
511.MB.050	2"	30,-	1 / 10



Art. 598 MB
membrána
k bočnímu plovákovému
ventilu 598 B, 518

objednací kód	provedení	cena v Kč	balení
598MB.015	1/2"	11,-	1

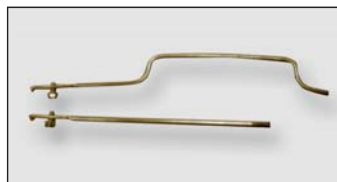

Art. 598 RAM
náhradní ramínka
k plovákovým ventilům
598 B, 598 S

objednací kód	provedení	cena v Kč	balení
598B.RAM		29,-	1
598S.RAM		29,-	1





Art. PB.ONBP151
napouštěcí ventil boční
univerzální 3/8" + 1/2"

objednávací kód	provedení	cena v Kč	balení
PB.ONBP151	3/8" + 1/2"	130,-	1 / 35

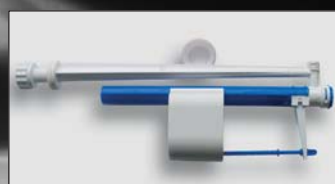

Art. PB.TNV-2 S
napouštěcí ventil
spodní

objednávací kód	provedení	cena v Kč	balení
PB.TNV-2S.010	3/8"	146,-	1 / -
PB.TNV-2S.015	1/2"	146,-	1 / -



Art. PB.FN-01
vypouštěcí ventil
s dvoutlačítkem

objednávací kód	provedení	cena v Kč	balení
PB.FN-01		388,-	1 / -

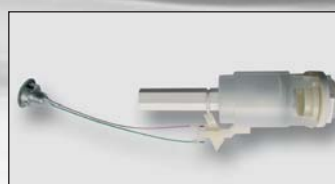

Art. PB.FN-02
vypouštěcí ventil
se stop tlačítkem

objednávací kód	provedení	cena v Kč	balení
PB.FN-02		279,-	1 / -



Art. PB.OVJC000, PB.OVJC001
vypouštěcí ventil
jednotlačítko - 000
dvoutlačítko - 001

objednávací kód	provedení	cena v Kč	balení
PB.OVJC000		303,-	1 / 15
PB.OVJC001		397,-	1 / 15



Art. PB.OVP0000
vypouštěcí ventil
pro plastové nádržky

objednávací kód	provedení	cena v Kč	balení
PB.OVP0000		192,-	1 / 15



Art. PB.OVR0000
rozeta pro vypouštěcí ventily
(pro otvor menší než 42 mm)

objednávací kód	provedení	cena v Kč	balení
PB.OVR0000		27,-	1 / -



Art. FE 300 S

antivibrační hadice
na studenou vodu
T = 50°C, PN 10

artikl	provedení	-	30 cm	40 cm	50 cm	60 cm	80 cm	100 cm	120 cm	-
FE300S	Š 3/4" x M 3/4"	-	129,-	144,-	159,-	174,-	203,-	233,-	270,-	-
FE302S	Š 1" x M 1"	-	205,-	224,-	243,-	263,-	301,-	340,-	379,-	-
FE304S	Š 5/4" x M 5/4"	-	399,-	429,-	459,-	489,-	549,-	609,-	669,-	-
balení		-	1	1	1	1	1	1	1	-



Art. FE 300 T

antivibrační hadice
na teplou vodu
T = 90°C, PN 10

artikl	provedení	-	30 cm	40 cm	50 cm	60 cm	80 cm	100 cm	120 cm	-
FE300T	Š 3/4" x M 3/4"	-	142,-	159,-	175,-	191,-	224,-	256,-	297,-	-
FE302T	Š 1" x M 1"	-	225,-	247,-	268,-	289,-	332,-	374,-	417,-	-
FE304T	Š 5/4" x M 5/4"	-	439,-	472,-	505,-	538,-	604,-	670,-	736,-	-
balení		-	1	1	1	1	1	1	1	-



Art. FE 330

antivibrační hadice
s kolenem
T = 50°C, PN 10

artikl	provedení	-	-	40 cm	50 cm	60 cm	80 cm	-	-	-
FE330	Š 3/4" x C 3/4"	-	-	257,-	272,-	287,-	316,-	-	-	-
FE332	Š 1" x C 1"	-	-	386,-	406,-	425,-	464,-	-	-	-
balení		-	-	1	1	1	1	1	1	-



Art. MRG.X3.3xx

opletené nerezové hadice
DN 9,5 x 14 mm
T = 5-90°C, PN 10

objednací kód	provedení	20 cm	30 cm	40 cm	50 cm	60 cm	80 cm	100 cm	120 cm	150 cm	200 cm
MRG.X3.300	M 1/2" x M 1/2"	51,50	60,00	68,50	77,00	85,50	102,50	119,00	136,00	153,00	170,00
MRG.X3.301	M 3/8" x M 1/2"	48,50	57,00	65,50	74,00	82,50	100,00	117,00	134,00	151,00	168,00
MRG.X3.304	M 3/8" x M 3/8"	48,50	57,00	65,50	74,00	82,50	100,00	117,00	134,00	151,00	168,00
MRG.X3.305	Š 1/2" x M 1/2"	53,50	62,00	70,50	79,00	87,50	104,50	121,00	138,00	155,00	-
MRG.X3.312	Š 1/2" x M 3/8"	53,50	62,00	70,50	79,00	87,50	104,50	121,00	-	-	-
MRG.X3.313	Š 3/8" x M 3/8"	48,50	57,00	65,50	74,00	82,50	100,00	117,00	134,00	151,00	-
MRG.X3.314	Š 3/8" x M 1/2"	48,50	57,00	65,50	74,00	82,50	100,00	117,00	-	-	-



Art. MRG.X1.070.xxx
Art. MRG.X2.010.xxx
opletené nerezové přípojovací
hadičky k bateriím
DN 6 x 10 mm, DN 8 x 12 mm
T = 5-90°C, PN 10

artikl	provedení	-	-	40 cm	50 cm	60 cm	80 cm	100 cm	-	-
MRG.X1.070	M8 x 1 - 3/8"	-	-	52,50	58,80	65,10	76,70	88,20	-	-
MRG.X2.010	M10 x 1 - 3/8"	-	-	54,60	60,90	67,20	78,80	90,30	-	-
balení		-	-	1	1	1	1	1	1	-



Art. 22
bezazbestové těsnění

objednávací kód	provedení	cena v Kč	balení
22.010	3/8"	0,90	100 / 1000
22.015	1/2"	1,10	100 / 1000
22.020	3/4"	1,40	100 / 1000
22.025	1"	1,70	100 / 1000
22.032	1"1/4	3,20	100 / 1000
22.040	1"1/2	3,90	100 / 1000



Art. 24
pryžové sanitární těsnění

objednávací kód	provedení	cena v Kč	balení
24.010	3/8"	0,90	100 / 1000
24.015	1/2"	0,90	100 / 1000
24.020	3/4"	1,20	100 / 1000
24.025	1"	1,50	100 / 1000
24.032	1"1/4	1,80	100 / 1000
24.040	1"1/2	2,60	100 / 1000



Art. 23 F
pryžové těsnění
k vodovodní baterii
s nerezovým sítkem

objednávací kód	provedení	cena v Kč	balení
23F.015	1/2"	7,-	50 / 1000
23F.020	3/4"	8,-	10 / 1000



Art. M.3025
instalátorská zátka
(plastový závit)

objednávací kód	provedení	cena v Kč	balení
M.3025R	1/2" červená	6,-	1 / 500
M.3025B	1/2" modrá	6,-	1 / 500



Art. 473
izolační plst' IZOPAS

objednávací kód	provedení	cena v Kč	balení
473	10 m	22,50	1 / 100



Art. 477
česaný len plynářský
*FELDER Löttechnik - kvalita 1A

objednávací kód	provedení	cena v Kč	balení
477.220*	220 g	49,-	1 / 62
477.500	500 g	162,-	1 / 40



Art. 478
česaný len plynářský
(balený)

objednávací kód	provedení	cena v Kč	balení
478.250	250 g	53,-	1



Art. FEL.2755
těsnící konopí
v plastické špulce

objednávací kód	provedení	cena v Kč	balení
FEL.2755.40	40 g / 40 m	39,-	1 / 25
FEL.2755.80	80 g / 80 m	58,-	1 / 25



Art. 481
hermetická pasta
pro těsnění všech druhů závitů
společně s konopím

objednávací kód	provedení	cena v Kč	balení
481.200	tuba 200 g	41,-	1
481.460	460 g	49,-	1



Art. WUE.985030150
teflonová těsnící niť na závity
použití pro solární systémy,
plyn, pitnou vodu
T = -200 + 260°C

objednávací kód	provedení	cena v Kč	balení
WUE.985030150	150 m	273,-	1 / 12

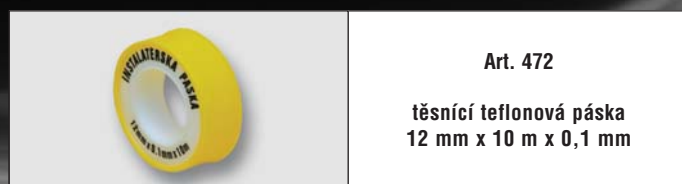

Art. 472
těsnící teflonová páska
12 mm x 10 m x 0,1 mm

objednací kód	provedení	cena v Kč	balení
472	12mm x 10m x 0,1mm	6,20	100 / 1000



Art. 472P
těsnící teflonová páska
19 mm x 15 m x 0,2 mm
pro plyn

objednací kód	provedení	cena v Kč	balení
472P	19mm x 15m x 0,2mm	31,90	40 / 400



Art. 472 S
těsnící teflonová páska
pro solární systémy

objednací kód	provedení	cena v Kč	balení
472S.018	18mm x 10m x 0,1mm	75,-	10 / 250



Art. 1491
IDROFLET
plastové konopí
na bázi teflonu

objednací kód	provedení	cena v Kč	balení
1491	100 g / 75 ml	159,-	1 / 250



Art. 474.150
polyamidová těsnící niť
LOCTITE
150 m

objednací kód	provedení	cena v Kč	balení
474.150	150 m	321,-	1 / 48



Art. 474.050
polyamidová těsnící niť
LOCTITE
50 m

objednací kód	provedení	cena v Kč	balení
474.050	50 m	174,-	1 / 24



Art. 480
anaerobní tmel IDEALBLOCK
tekuté těsnění na
vodu - topení - plyn

objednací kód	provedení	cena v Kč	balení
480.050	50 ml	189,-	1
480.100	100 ml	333,-	1



Art. 485
tmel IDEALBLOCK SOLAR
tekuté těsnění
na solární systémy
T = -50 + 200°C

objednací kód	provedení	cena v Kč	balení
485	100 ml	339,-	1 / 30



NOVINKA

Art. GB.LI750xx
utěšňovací chemický přípravek
GEBO®Liquid pro topné soustavy na
silikátové bázi s podílem vláknů.
Kanystr 2 litry.
Mísící poměr 1:100.
**Utěšňovací místa trvale
a zevnitř bez demontáže systému.**
Pro železo, ocel, litinu,
měď, hliník, plast.
P_{max} = 10 bar, T_{max} = 1200°C

objednací kód	únik do	cena v Kč	balení
GB.LI75012	10 l / den	2.687,-	1 / -
GB.LI75022	200 l / den	2.675,-	1 / -
GB.LI75032	500 l / den	2.751,-	1 / -
GB.LI75042	800 l / den	2.853,-	1 / -



NOVINKA

Art. GB.LI75062
antikorozi ochranný prostředek
GEBO®Liquid pro topné soustavy
Kanystr 2 litry.
Mísící poměr 1:100.

objednací kód	provedení	cena v Kč	balení
GB.LI75062	-	2.990,-	1 / -



NOVINKA

Art. GB.LI75052
čistící prostředek GEBO®Liquid
pro topné soustavy
Kanystr 2 litry.
Mísící poměr 1:100.

objednací kód	provedení	cena v Kč	balení
GB.LI75052	-	2.268,-	1 / -



NOVINKA

Art. GB.LI75072
ruční plnicí pumpička
GEBO®Liquid
univerzální

objednací kód	provedení	cena v Kč	balení
GB.LI75072	-	1.528,-	1 / -



Bytové vodoměry

NOVÉ PŘÍKONENÍ



Art. BV.GSD.SV
bytový vodoměr
B-METERS GSD, 30°C
antimagnetická ochrana

NOVÉ PŘÍKONENÍ



Art. BV.GSD.TV
bytový vodoměr
B-METERS GSD, 30°C
antimagnetická ochrana

objednací kód	provedení	cena v Kč	balení
BV.GSD.SV.080	1/2" x 80, Qn = 1,5	453,-	1 / 40
BV.GSD.SV.110	1/2" x 110, Qn = 1,5	453,-	1 / 40
BV.GSD.SV.130	3/4" x 130, Qn = 2,5	584,-	1 / 40

objednací kód	provedení	cena v Kč	balení
BV.GSD.TV.080	1/2" x 80, Qn = 1,5	453,-	1 / 40
BV.GSD.TV.110	1/2" x 110, Qn = 1,5	453,-	1 / 40
BV.GSD.TV.130	3/4" x 130, Qn = 2,5	584,-	1 / 40

NOVINKA



Art. BV.NWM.SV
bytový vodoměr SJ-SDC,
dvojitá antimagnetická ochrana,
30°C

NOVINKA



Art. BV.NWM.TV
bytový vodoměr SJ-SDC,
dvojitá antimagnetická ochrana,
90°C

objednací kód	provedení	cena v Kč	balení
BV.NWM.SV.110	1/2" x 110, Qn = 2,5	389,-	1 / 40

objednací kód	provedení	cena v Kč	balení
BV.NWM.TV.110	1/2" x 110, Qn = 2,5	389,-	1 / 40

Domovní vodoměry

NOVINKA



Art. GMB.xxxxx
domovní vodoměr B-METERS
mokroběžný, třída B, 30°C

objednací kód	provedení	cena v Kč	balení
DV.GMB.SV.020.190	3/4" x 190, Qn = 2,5	1.108,-	1
DV.GMB.SV.025.260	1" x 260, Qn = 3,5	1.846,-	1
DV.GMB.SV.032.260	1"1/4 x 260, Qn = 6	2.047,-	1
DV.GMB.SV.040.300	1"1/2 x 300, Qn = 10	4.528,-	1
DV.GMB.SV.050.300	2" x 300, Qn = 15	4.563,-	1



Art. TM 1522

 připojovací šroubení
k vodoměrům (sada)
(2 matky, 2 niplы, vč. těsnění)

objednáací kód	provedení	cena v Kč	balení
TM1522G0504	3/4" x 1/2"		1 / 80
TM1522G0605	1" x 3/4"		1 / 40
TM1522G0706	1"1/4 x 1"	viz kapitola 3	1 / 20
TM1522G0807	1"1/2 x 1"1/4	str. 53	1 / 15
TM1522G0908	2" x 1"1/2		1 / 10
TM1522G1009	2"1/2 x 2"		1 / 5



NOVINKA

Art. TM 2263

 kulový kohout
s převlečnou maticí
pro připojení vodoměru
ISO 228, T = -20° - 120°C

objednáací kód	provedení	cena v Kč	balení
TM2263R0405	1/2" x 3/4"	209,-	20 / 80
TM2263R0506	3/4" x 1"	273,-	10 / 40



NOVINKA

Art. TM 2263CK

 kulový kohout s převlečnou maticí
pro připojení vodoměru
se zpětnou klapkou
ISO 228, T = -20° - 120°C

objednáací kód	provedení	cena v Kč	balení
TM2263R0405CK	1/2" x 3/4"	248,-	20 / 80
TM2263R0506CK	3/4" x 1"	316,-	10 / 40

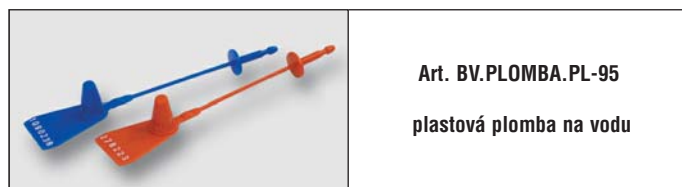
 Art. BV.PLOMBA.PL-95
plastová plomba na vodu

objednáací kód	provedení	cena v Kč	balení
BV.PLOMBA.PL-95Č	plast	11,-	10 / 100
BV.PLOMBA.PL-95M	plast	11,-	10 / 100

 Art. BV.POUZDRO
samostatné plombovací pouzdro
bez kolíčku

objednáací kód	provedení	cena v Kč	balení
BV.POUZDRO	3/4"	8,50	1 / 100

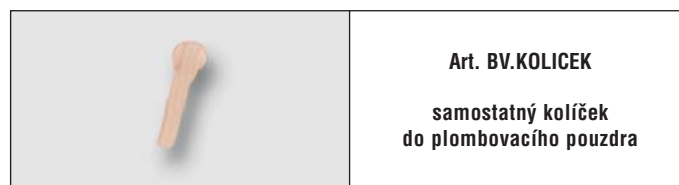
 Art. BV.KOLICEK
samostatný kolíček
do plombovacího pouzdra

objednáací kód	provedení	cena v Kč	balení
BV.KOLICEK		2,00	1 / 100

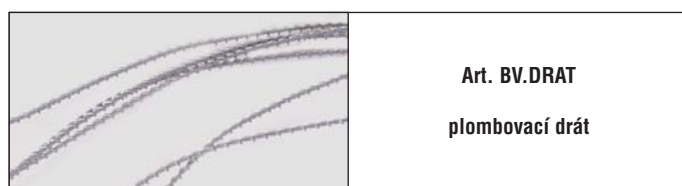
 Art. BV.DRAT
plombovací drát

objednáací kód	provedení	cena v Kč	balení
BV.DRAT		1,50	1 / 100

 Art. BV.PLOMBA
olověná plomba

objednáací kód	provedení	cena v Kč	balení
BV.PLOMBA		1,50	1 / 100

